



**MANUALE UTENTE
STAMPANTI FISCALI**

**FP-81, FP-81 S, FP-81 II,
FP-81 II S, FP-81 II T, FP-90 II,
FP-90 III e FP-H6000**

FP-81 II RT e FP-90 III RT

EPSON[®]
EXCEED YOUR VISION

REVISION HISTORY

Rev	Fogli	Commenti	Data	Autore
A	Tutti	Prima Edizione	22 nov 2005	C.G.
B	9	Inserito direttiva RAEE per smaltimento	31 gen 2006	C.G.
C	Tutti	Aggiornato codice SAP documento Corretto nome FP-90 II con FP-90 II	03 mar 2006	C.G.
	9	Aggiornato direttiva RAEE		
	14	Aggiornato secondo nota Teslab		
	67	Inserito selezione numero display		
	68	Modificato selezione RS-232/USB		
D	Tutti	Stampa documenti fiscali (Fatture/Ricevute Fiscali)	05 apr 2007	C.G.
E	Tutti	Integrato FP-81 con FP-90 II	3 mar 2008	C.R.
F	Tutti	Aggiornato comandi PLU – Rep	19 mag 2008	C.R.
G	Tutti	Integrato con FP-H6000 Aggiornato con collegamento Bilancia	15 mar 2010	A.I.
H	Tutti	Aggiunto stampanti FP-81 II ed FP- 90 III	21 set 2011	C.G.
I	Tutti	Aggiunto note per utilizzo tastiere di emergenza (Appendice D)	3 ott 2011	C.G.
J	Tutti	Documento revisionato profondamente. Aggiunto tutti i nuovi parametri di configurazione e le funzioni associate alla rel. 4.xxx del firmware.	6 giu 2012	A.I. C.G. P.B. G.B.
K	Tutti	Aggiunto codice 197 per funzione E-MAIL. Migliorate le descrizioni dei parametri e-mail. Corretto errori sui parametri fattura Aggiornato SET 15/13 per le versioni >=4.006. Aggiunto flag SET 14/45 per l'intestazione sugli scontrini non-fiscali. Aggiunto sequenza alternativa per la formattazione del DGFE con le versioni "S". SET 18 USB , 19 LAN, 24 GEST DOCUMENTI e 32 E-mail aggiornato. Aggiunto le quattro nuove funzioni del tasto <↑ G> introdotte nella versione 4.xxx. Migliorate le descrizioni dei tasti FATTURA e SCONTRINO+FATTURA.	30 nov 2012	P.B.
L	Tutti	SUBTOTALE stampa solo i sotto-parametri per la porta seriale RS-232. Aggiornato Z98 e Z99 per tutti i diversi contenuti stampabili dal DGFE. Ampliata Appendice I (Configurazione lettore per codice fiscale).	7 feb 2013	P.B.

M	Tutti	<p>Aggiunto Appendice L per le password pubblicate. Migliorate le descrizioni di SET 28 VISITA ANNUALE.</p> <p>Aggiunto avviso XON-XOFF e flag JAVAPOS-UPOS.</p> <p>Aggiunto flag SET 14/46 per la gestione del totalizzatore "NUMERO CONFEZIONI" con i resi.</p> <p>Aggiunto SET 15/19 e 20 per la stampa dei loghi grafici sulle fatture.</p> <p>Aggiunto sotto SET 25 la programmazione del prefisso/suffisso sul numero fattura.</p> <p>Mancava il tasto TICKET SURPLUS.</p> <p>Migliorata descrizione del messaggio pubblicitario (opzione "m" SET 15/13).</p> <p>Migliorate descrizioni SET 14/09 e 14/15.</p> <p>Migliorata Appendice H.</p> <p>Corretto errore descrizione SET 14/39.</p> <p>Aggiunto flag SET 14/47 per la gestione del disco USB.</p> <p>Aggiunto flag SET 14/48 per la gestione del passaggio protetto dal protocollo XON-XOFF al protocollo Epson.</p> <p>Tasto COD. FISCALE rinominato COD. FISCALE / PART. IVA.</p>	9 lug 2013	P.B.
N	Vari	<p>Aggiunto appendice M per gli operatori.</p> <p>Aggiunto SET 15/21 per la gestione dei file caricati tramite upload.cgi.</p> <p>Aggiunto i modelli 'S'.</p> <p>Aggiunto note sui diversi modelli e versioni di firmware</p>	29 ago 2013	P.B.
O	Vari	<p>Aggiunto note sui diversi modelli e versioni di firmware SET 18.</p> <p>Migliorata descrizione tasto NON CALCOLA.</p> <p>Aggiunta tabella e capitolo "14.2 Corrispondenza tra funzioni e tasti della tastiera PC QWERTY compatibile".</p> <p>Migliorate descrizioni nel capitolo 2.3 Accensione.</p> <p>Aggiunto SET 34.</p> <p>SET 15/21 rimosso ed i contenuti spostati in quanto i parametri grafici e PHP fanno parte del nuovo comando SET 34</p> <p>SET 14/47 rimosso ed i contenuti spostati in quanto i parametri USB Pen Drive fanno parte del nuovo comando SET 34.</p> <p>SET 19 aggiornato con la modalità USB NET (LAN WIRED-WIFI-USB). Aggiunto Appendice N su USB NET.</p> <p>Aggiunto le opzioni TLS nel SET 32 disponibile dalla versione 3.00.</p>	11 ott 2013	P.B.

P	Vari	<ul style="list-style-type: none"> - Aggiunto appendice F 18.2 Funzionalità che richiede una memoria fiscale rel. 3.x. - Aggiornato Appendice G. - Aggiunto che PHP comprende SQLite. - Aggiunto che la programmazione del prefisso/suffisso sul lettore barcode cambia a secondo della porta utilizzata (PS/2 o USB). - Aggiunto nota per i diversi modelli e la dicitura KEYBOARD V.2 e DISPLAY V.2. - Aggiunto che DNS viene gestito dalla versione 3.00 del firmware. - Corretto che le opzioni TLS nel SET 32 sono disponibili dalla versione 3.005. - SET 15/2 – Aggiunto esempio di arrotondamento. - Migliorate le descrizioni delle opzioni 100 e 200 del parametro GRAPHIC FILE - Aggiunto note sulla programmazione degli indirizzi MAC. - Migliorata la descrizione del tasto CREDITO/CARTA DI CREDITO. - Migliorate e corrette le descrizioni dei tasti CONTANTE/TOTALE, SUBTOTALE, TICKET SURPLUS, % -, % + ed ABBUONO/SCONTO. - Aggiunto tasto MAGGIORAZIONE. - Aggiunto nuovo parametro sulla porta seriale per il controllo del flusso RTS/CTS e nuovo BAUD RATE di 115200. - Aggiornato SET 15/16 con i codici accettati e la versione minima della FP-90 prima serie. - SET 17 – Aggiunto nota in caso di modalità seriale e 7 bit con caratteri oltre 0x7F. - Aggiunto nota sulla modalità LAN nel capitolo “Programmazione interfaccia USB” - Aggiunto SET 14/49 e SET 15/21 che riguardano il tempo attivazione cassetto. - SET 34 – Aggiunto Fpmate CGI Update e Web Application. Aggiunto Web Socket per uso futuro. Aggiunto che l’attivazione e la disattivazione di SSL richiedono un riavvio della stampante. - Appendice A aggiornato. - Numero pezzi SET 14/8 e 14/46 – Migliorate le descrizioni. - Aggiunta programmazione codice a barre PLU tramite tastiera QWERTY. - SET 15/5 e 6 – Aggiunto che hanno significato solo se ACK = SI. - SET 15/6 – Aggiunto che ha significato solo se SET 15/5 > 1. - SET 15/7 – Non più utilizzato. - SET 15/8 – Migliorate le descrizioni che comprendo i diversi modelli di visore. - SET 15/15 – Corrette e migliorate le descrizioni. 	31 gen 2014	P.B.
---	------	--	-------------	------

Q	Vari	<p>Migliorata la descrizione del parametro SPEGNIMENTO VISORE.</p> <p>Migliorata la descrizione del flag AP. AUT. CASSETTO.</p> <p>Aggiunto che SCELTA PREZZO comprende inoltre i reparti.</p> <p>Aggiunto che il prezzo unitario dei reparti corrisponde al prezzo A (1).</p> <p>SET 03 – Distingue i barcode con importo che dipende da SET 14/39</p> <p>SET 32 – Aggiunto nuovo tipo BMP. Tolto il riferimento al tipo PDF.</p> <p>Tasto <CONTANTE/TOTALE> – Migliorate le descrizioni.</p> <p>Migliorate le descrizioni delle funzioni articolo singolo, gruppo stampa e supergruppo merceologico.</p> <p>Aggiunto SET 33 per gli scontrini grafici.</p> <p>SET 12 – Migliorate le descrizioni.</p> <p>Tabella di associazione tasto aggiornato con i due tasti dell'immagine scontrino.</p> <p>Tasto <PARTITA IVA ...> – Aggiunto la funzionalità di Numero Cliente utilizzata con l'immagine scontrino.</p> <p>Aggiunto i due tasti <VERIFICA IMMAGINE SCONTRINO> ed <ATTIVAZIONE IMMAGINE SCONTRINO>.</p> <p>SET 23 – Migliorate le descrizioni.</p> <p>Corretti i riferimenti all'autenticazione TLS con AUTH PLAIN.</p> <p>Migliorate le descrizioni del tasto <G>.</p>	12 giu 2014	P.B.
---	------	--	-------------	------

R	Vari	<p>Z98 e Z99 – Aggiunto che comprendono le stampe MF.</p> <p>Aggiunto nota “NON CONNESSA” su SET 23.</p> <p>Aggiunto sezione 12 TOTALIZZATORI – AGGIORNAMENTI ED AZZERAMENTI</p> <p>Aggiornato il tasto VOID / ANNULLO.</p> <p>Migliorate le descrizioni della programmazione del Codice simbolo EURO per display.</p> <p>Aggiunto che la programmazione della porta USB sulle FP-81 ed FP-90 II con firmware 1.xxx deve essere effettuata tramite SET 17.</p> <p>Aggiornato le sezioni relative alla sostituzione del DGFE. In tutto il documento aggiunto delle note per l’uso delle schede MMC, MMCplus, SD ed SDHC.</p> <p>Nell’Appendice F aggiunto le sezioni Gruppo di stampa e Specifiche della carta per i nuovi modelli FP-81 II, FP-81 II S ed FP-90 III.</p> <p>Aggiornato la “Scheda tecnica della stampante fiscale”.</p> <p>Aggiunte note sulle eventuali voci da effettuare dopo la formattazione del DGFE (sezione 20.3 Caricamenti dopo sostituzione DGFE).</p> <p>Aggiornato la sezione “CARATTERISTICHE DEL MISURATORE FISCALE EPSON FP”.</p> <p>Aggiunta nota XON-XOFF sui flag SET 14/11 e SET 14/12.</p> <p>Programmazione Tassa – Aggiunto nota sui due decimali.</p> <p>Aggiunto la sezione “Altri parametri da prendere in considerazione” per i barcode.</p> <p>Migliorata la descrizione dei tasti CODICE PRODOTTO e VISUALIZZA PRODOTTO.</p> <p>Migliorata la descrizione del flag SET 14/28 per la stampa del codice prodotto.</p>	18 nov 2014	P.B.
S	Vari	<p>Aggiunto il nuovo modello FP-81 II T.</p> <p>Aggiunto l’opzione SET 15/22 per il posizionamento dei HEADER/FOOTER GRAFICI.</p> <p>Aggiunto il sotto parametro SOCKET nella configurazione SET 34 / WEB SERVER.</p> <p>Aggiunto l’opzione TLS per le email.</p>	09 gen 2015	P.B.

T	Vari	<p>Aggiornato SET 17 con il vecchio modo di programmare il canale con le FP-81 ed FP-90 II con firmware 1.xxx.</p> <p>Migliorata la descrizione del flag SET 14/13 per l'obbligo del subtotale.</p> <p>Aggiunta nota XON-XOFF nel flag SET 14/36.</p> <p>Appendice H – Lettore PLU – Migliorate le descrizioni.</p> <p>Appendice I – Lettore CF – Migliorate le descrizioni ed aggiunto che il suffisso può essere un carattere qualsiasi sotto 0x20h.</p> <p>Aggiornata Appendice L Password.</p> <p>Migliorata la descrizione della gestione modalità ORA LEGALE.</p> <p>Aggiunti due flag SET 14/50 e 14/51.</p> <p>Tasto <SUBTOTALE/APERTURA CASSETTO> – Aggiunta nota che riguarda il flag SET 14/50.</p> <p>SET 34 – Aggiunti Background Program e Receipt JSON.</p> <p>SET 33 – Aggiunto sotto parametro OPTIONS e migliorate le descrizioni.</p> <p>Programmazione E-mail – TX OPTIONS – Aggiunte tabella e nuova funzione per l'invio automatico della e-mail con Z-Report.</p> <p>Aggiunta nuova funzione 200 ATTIVAZIONE PHP.</p> <p>Aggiunti i codici sui titoli dei tasti.</p> <p>Aggiunto che il tasto di avanzamento carta funziona solo nello STATO REGISTRAZIONE e con scontrino fiscale aperto.</p> <p>Aggiunta Appendice “Misuratore non Ancora Fiscalizzato”.</p> <p>Ampliata la sezione Rapporti Gestionali e Fiscali.</p> <p>Migliorate le descrizioni dell'intestazione sia Z 16 che SET 16.</p> <p>Aggiunto messaggio “SCELTA FUNZIONE” che non era documentato.</p> <p>SET 22 – TEST STAMPANTE. Aggiunta nota sulla terminazione (premere la virgola).</p>	22 dic 2015	P.B.
U	Vari	<p>Aggiunta opzione <X> di Z-99 che mancava.</p> <p>Aggiunti nuovi gruppi taxa IVA (05 a 09).</p> <p>SET 14/24 – Aggiunto esempio.</p> <p>Aggiunti i tre flag SET 14/52, 14/53 e 14/54.</p> <p>SET 15/12 – Aggiunta nota commerciale.</p> <p>SET 19 – Aggiunta gestione DHCP.</p> <p>SET 25/26 – Aggiunta nota sul cambiamento dei default INTEST. FATTURA e INTEST. R.FISC.</p> <p>SET 28 – Aggiunta “DATA VISITA” che mancava.</p> <p>SET 29 – Aggiunta nota sui tasti fissi.</p> <p>SET 34 – Aggiunta Device Data Notification (DDN).</p> <p>Aggiunti messaggi di errore “STAMPANTE ERRORE” ed “ESEGUITO PLD”.</p> <p>Aggiunti capitoli “4.2 Tipi di Documenti Gestiti” e “4.3 Layout dei Documenti”.</p>	20 dic 2016	P.B.

V	Vari	Tolta FP-90 prima serie. Aggiunti modelli "RT". Documento aggiornato profondamente.	14 mar 2018	P.B.
---	------	---	-------------	------

Copyright

Tutti i diritti riservati. È vietata la riproduzione di qualsiasi parte di questo manuale, in qualsiasi forma, senza l'esplicito permesso scritto dalla Epson Italia S.p.A. Il contenuto di questo manuale può essere modificato senza preavviso.

Ogni cura è stata posta nella raccolta e nella verifica della documentazione contenuta in questo manuale; tuttavia la Epson Italia S.p.A. non può assumersi nessuna responsabilità derivante dall'utilizzo della stessa, lo stesso dicasi per ogni persona o società coinvolta nella creazione e nella produzione di questo manuale.

Epson e Epson ESC/POS sono marchi registrati Seiko Epson Corporation.

Altri nomi citati nella documentazione servono unicamente a scopo di identificazione e possono essere marchi registrati dalle rispettive aziende.

Copyright © 2018 Epson Italia S.p.A.

Publicato da: Epson Italia S.p.A.
via Margherita Viganò De Vizzi, n. 93/95
20090 Cinisello Balsamo (MI)

Indice Generale

AVVERTENZE	19
ISTRUZIONI PER LO SMALTIMENTO	21
1 INTRODUZIONE	22
2 DOCUMENTI DI RIFERIMENTO	23
3 SIGLE, ABBREVIAZIONI ED ACRONIMI	23
4 OPERAZIONI PRELIMINARI	24
4.1 Norme di Sicurezza.....	24
4.2 Connessione alla Rete Elettrica	25
4.3 Accensione	26
5 CONFIGURAZIONI DELLA STAMPANTE	28
5.1 Connessioni Presenti su FP-81, FP-81 S, FP-90 II ed FP-H6000	28
5.2 Connessioni Presenti su FP-81 II, FP-81 II S, FP-81 II T FP-81 II RT, FP-90 III ed FP-90 III RT	28
5.3 Tastiera	29
5.4 Display con Due Lati (Operatore e Utente)	30
5.5 Alimentatore	30
5.6 Soluzione Modulare e Scalabile	31
6 CARATTERISTICHE DELLA STAMPANTE FISCALE EPSON FP	32
6.1 Principali Funzione Svolte.....	32
6.1.1 Dimensione dei Registri	32
6.1.2 Intestazione Scontrino / Documento / Fattura	33
6.1.3 Reparti / PLU	33
6.1.4 Programmazioni	33
6.1.5 Totalizzatori.....	34
6.2 Tipi di Documenti e Rapporti Gestiti	35
6.3 Layout dei Documenti	35
7 STATI OPERATIVI	36
8 STATO REG	37
8.1 Funzione dei Tasti	37
8.2 Tasti Numerici (1÷9, 0, 00).....	37
8.3 Tasto <CL/CLEAR> – Codice 012	37
8.4 Tasto <X> – Codice 013.....	37
8.5 Tasto <VOID / ANNULLO> – Codice 014.....	38
8.6 Tasti <,> – Codice 015 e <QTA DEC> – Codice 195.....	39
8.7 Tasti <REPARTI DIRETTI> – Codici 016 a 055 e 201 a 259 *	40
8.8 Tasti <PLU DIRETTI> – Codici 056 a 085 e 150 a 189.....	42
8.9 Tasti <CONTANTI PREFISSATI> – Codici 086 a 090.....	42
8.10 Tasti <VALUTE PREFISSATI> – Codici 091 a 095.....	42
8.11 Tasto <VALUTA> – Codice 096.....	43
8.12 Tasto <CREDITO/CARTA DI CREDITO> – Codice 097	44
8.13 Tasto <ASSEGNO> – Codice 098	44
8.14 Tasto <SUBTOTALE/APERTURA CASSETTO> – Codice 099.....	45
8.15 Tasto <CONTANTE/TOTALE> – Codice 100.....	46
8.16 Tasto <↑S> – Codice 101	46
8.17 Tasto <↑G> – Codice 102.....	47
8.18 Tasto <PLU INDIRECTO / PLU GENERICO> – Codice 103.....	47
8.19 Tasto <PLU ENTRY> – Codice 104	48

8.20	Tasto <RESO> – Codice 105.....	48
8.21	Tasto <ENTRATE> – Codice 106	48
8.22	Tasto <USCITE> – Codice 107	49
8.23	Tasti <%+> – Codice 108 e <%-> – Codice 109.....	49
8.24	Tasti <ABBUONO / SCONTO> – Codice 110 e <MAGGIORAZIONE> – Codice 139	49
8.25	Tasto <NON CALCOLA> – Codice 111	50
8.26	Tasto <STORNO> – Codice 112.....	50
8.27	Tasto <TICKET INDIRETTO> – Codice 113.....	51
8.28	Tasto <SCELTA PREZZO PLU / REPARTO (SHIFT)> - Codice 114.....	51
8.29	Tasto <ULTIMO TOTALE> – Codice 115	51
8.30	Tasti <MxN> – Codici 116 e 117	51
8.31	Tasto <OPERATORE> – Codice 118.....	51
8.32	Tasto <VOID TOTALE / ANNULLO GLOBALE> – Codice 119.....	52
8.33	Tasto <NON UTILIZZATO> - Codice 120.....	52
8.34	Tasto <CODICE PRODOTTO> – Codice 121	52
8.35	Tasto <SUPERO LIMITE> – Codice 122.....	52
8.36	Tasto <FATTURA A SEGUITO SCONTRINO> – Codice 123.....	53
8.37	Tasto <RICEVUTA FISCALE> – Codice 124.....	53
8.38	Tasto <VISUALIZZA PRODOTTO> – Codice 125.....	54
8.39	I Dieci Tasti <TICKETS DIRETTI> – Codici 126 a 135.....	54
8.40	Tasto <CODICE CLIENTE> – Codice 136	55
8.41	Tasto <PARTITA IVA / CODICE FISCALE> e Tasto <PARTITA IVA / NUMERO CLIENTE / CODICE FISCALE> – Codice 137	55
8.41.1	Modalità Partita IVA / Codice Fiscale	55
8.41.2	Modalità Partita IVA / Numero Cliente / Codice Fiscale.....	56
8.42	Tasto <CHIAVE> – Codice 138.....	57
8.43	Tasto <MAGGIORAZIONE> – Codice 139	57
8.44	I Dieci Tasti <CARTE CREDITO DIRETTI> – Codici 140 a 149.....	57
8.45	Tasti <PLU DIRETTI> – Codici 150 a 189	57
8.46	Tasto <DIPENDENTI> – Codice 190.....	58
8.47	Tasto <CONVENZIONI> – Codice 191.....	58
8.48	Tasto <TICKET SURPLUS> – Codice 192.....	58
8.49	Tasto <NOTA DI CREDITO> – Codice 193	59
8.50	Tasto <SCONTRINO + FATTURA A SEGUITO SCONTRINO> – Codice 194 60	
8.51	Tasto <QTA DEC> – Codice 195.....	60
8.52	Tasto <FATTURA DIRETTA> – Codice 196	61
8.53	Tasto <E-MAIL> – Codice 197	61
8.54	Tasto <VERIFICA IMMAGINE SCONTRINO> – Codice 198	62
8.55	Tasto <INVIO IMMAGINE SCONTRINO> – Codice 199.....	62
8.56	Tasto <ATTIVAZIONE PHP> – Codice 200	62
8.57	Tasti <REPARTI DIRETTI> – 201 a 259	62
8.58	Tasto <REPARTO INDIRETTO> – Codice 260.....	63
9	STATO X (1111 + <CHIAVE>)	64
9.1	Sottostato 01: Rapporto Finanziario Giornaliero (Tasti <,> e <01>)	64
9.2	Sottostato 02: Rapporto Merceologici Giornalieri (Tasti <,> e <02>).....	64
9.3	Sottostato 03: Rapporto Giornaliero Totali per Reparto (Tasti <,> e <03>)	
	65	

9.4	Sottostato 04: Scontrino Dati PLU Giornalieri (Tasti <, > e <04>)	65
9.5	Sottostato 05: Rapporto Orario Giornaliero (Tasti <, > e <05>)	66
9.6	Sottostato 06: Rapporto Totale per Operatori Giornaliero (tasti <, > e <06>)	66
9.7	Sottostato 07: Rapporto Finanziario per Reparto Periodico (tasti <, > e <07>)	66
9.8	Sottostato 08: Rapporto Totale Merceologici Periodico (Tasti <, > e <08>).....	67
9.9	Sottostato 09: Rapporto Totale per Reparti Periodico (Tasti <, > e <09>)	67
9.10	Sottostato 10: Rapporto PLU Periodici (Tasti <, > e <10>)	67
9.11	Sottostato 11: Rapporto Orario Periodico (Tasti <, > e <11>).....	68
9.12	Sottostato 12: Rapporto Totale Periodico per Operatori (Tasti <, > e <12>)	68
9.13	Sottostato 13: Visualizzazione Situazione Cassa Giornaliera (Tasti <, > e <13>)	68
10	STATO Z (2222 + <CHIAVE>)	69
10.1	Sottostato 01: Chiusura Fiscale (Tasti <, > e <01>)	69
10.2	Sottostato 02: Scontrino Finanziario Giornaliero (Tasti <, > e <02>).....	70
10.3	Sottostato 03: Scontrino Merceologici Giornalieri (Tasti <, > e <03>).....	70
10.4	Sottostato 04: Scontrino Dati PLU Giornalieri (Tasti <, > e <04>)	71
10.5	Sottostato 05: Rapporto Orario Giornaliero (Tasti <, > e <05>)	71
10.6	Sottostato 06: Rapporto Totale per Operatori Giornaliero (Tasti <, > e <06>)	71
10.7	Sottostato 07: Rapporto Finanziario Periodico (Tasti <, > e <07>).....	72
10.8	Sottostato 08: Rapporto Totale Merceologici Periodico (Tasti <, > e <08>).....	72
10.9	Sottostato 09: Rapporto PLU Periodici (Tasti <, > e <09>)	72
10.10	Sottostato 10: Rapporto Orario Periodico (Tasti <, > e <10>).....	73
10.11	Sottostato 11: Rapporto Totale Periodico per Operatori (Tasti <, > e <11>)	73
10.12	Sottostato 12: Stampa Contenuto MF / MPR Compreso tra due Numeri di Azzeramento Assegnati (Tasti <, > e <12>).....	74
10.13	Sottostato 13: Stampa Contenuto MF / MPR Compreso tra due Date Assegnate (Tasti <, > e <13>).....	76
10.14	Sottostato 14: Stampa della Somma del Contenuto MF / MPR Relativo alle Chiusure Giornaliere Compreso tra due date Assegnate (Tasti <, > e <14>)	78
10.15	Sottostato 15: Stampa Integrale MF / MPR (Tasti <, > e <15>)	80
10.16	Sottostato 16: Scrittura in Memoria dei Dati Identificativi dell'Utente (Tasti <, > e <16>)	82
10.17	Sottostato 91: Emissione di un Documento di Reso o Annullato Basato su un Documento presente sul MPD	83
10.18	Sottostato 96: Invio Contenuto del DGFE / MPD su Linea Seriale (Tasti <, > e <96>)	85
10.19	Sottostato 97: Formattazione del DGFE / MPD (Tasti <, > e <97>).....	86
10.20	Sottostato 98: Stampa del Contenuto del DGFE / MPD tra Due Numeri in una Particolare Data (Tasti <, > e <98>)	87
10.21	Sottostato 99: Stampa del Contenuto del DGFE / MPD Elettronico tra Due Date (Tasti <, > e <99>).....	89
11	STATO SET (3333 + <CHIAVE>)	91
11.1	Programmazione Data-ora (Tasti <, > e <01>)	91
11.2	Programmazione Reparti (Tasti <, > e <02>).....	92

11.2.1	Descrizione Reparto	92
11.2.2	Programmazione Prezzo Unitario	93
11.2.3	Programmazione Articolo Singolo.....	93
11.2.4	Programmazione Gruppo Tassa / Natura.....	94
11.2.5	Programmazione Limite Prezzo.....	94
11.2.6	Programmazione Gruppo Stampa	95
11.2.7	Programmazione Supergruppo Merceologico	95
11.2.8	Programmazione Descrizione Unità Misura per Fattura	95
11.3	Programmazione PLU Interno (Tasti <,> e <03>)	96
11.3.1	Descrizione P.L.U.	96
11.3.2	Prezzo PLU	96
11.3.3	Tara PLU (Solo se PLU “Da Bilancia”)	96
11.3.4	Programmazione Reparto	96
11.3.5	Programmazione Codice a Barre	97
11.4	Programmazione Sconto/Maggiorazione (Tasti <,> e <04>)	97
11.5	Programmazione Tassa (Tasti <,> e <05>)	98
11.6	Programmazione Valuta (Tasti <,> e <06>).....	99
11.6.1	Descrizione Valuta.....	99
11.6.2	Programmazione Valore Valuta	99
11.7	Programmazione Carta di Credito (Tasti <,> e <07>).....	100
11.8	Programmazione Supergruppo Merceologico (Tasti <,> e <08>)	101
11.9	Programmazione Tasto CONTANTE Predefinito e Limite Pagamento in Contanti (Tasti <,> e <09>)	102
11.10	Programmazione Ticket (Tasti <,> e <10>).....	103
11.11	Programmazione MxN (Tasti <,> e <11>)	104
11.12	Programmazione Tasto PLU Interno Diretto (Tasti <,> e <12>).....	104
11.13	Programmazione Operatore (Tasti <,> e <13>)	105
11.14	Programmazione Flag (Tasti <,> e <14>).....	106
11.14.1	Apprendimento (Training Mode).....	106
11.14.2	Tipo di Tastiera per le Righe del Cliente Fattura	107
11.14.3	Stampa Aperture Cassetto.....	107
11.14.4	Presenza Operatori	108
11.14.5	Presenza di Operatori con Associato Codice Segreto	108
11.14.6	Reset Operatore	108
11.14.7	Stampa Operatore.....	109
11.14.8	Stampa Numero Pezzi.....	109
11.14.9	Codice Prodotto Lungo / Corto.....	110
11.14.10	P.C. IN LINEA – Client/Server – Genera Trame verso il PC	110
11.14.11	Segnalazione di Quasi Fine Carta.....	111
11.14.12	Visualizzazione di Quasi Fine Carta	112
11.14.13	Richiesta Obbligatoria Subtotale	112
11.14.14	Non Utilizzato	113
11.14.15	Gestione Barcode con Cifra Iniziale Uguale a 2.....	113
11.14.16	Barcode Bilancia con Importo in Check Digit	114
11.14.17	Barcode con Importo Totalizzazione Peso / Quantità	114
11.14.18	Disabilitazione Funzione Shift Prezzo.....	115
11.14.19	Disabilitazione Funzione Storno	115
11.14.20	Disabilitazione Funzione Reso	115

11.14.21	Disabilitazione Funzione Annullò	116
11.14.22	Disabilitazione Funzione Sconto (% -)	116
11.14.23	Disabilitazione Funzione Abbuono / Sconto (Importo -)	116
11.14.24	Stampa Cambio Valuta	117
11.14.25	Stampa Totale Scontrino Fiscale Cliente in Lire	117
11.14.26	Apertura Automatica del Cassetto	118
11.14.27	Gestione ACK nel Protocollo di Comunicazione Nativo	118
11.14.28	Stampa Codice Prodotto	119
11.14.29	Gestione Modalità JavaPOS-UPOS	119
11.14.30	Gestione Modalità Differenza Ticket	120
11.14.31	Gestione Modalità Cambio Num. Fattura	120
11.14.32	Non Utilizzato	121
11.14.33	Non Utilizzato	121
11.14.34	Gestione Modalità Ora Legale	121
11.14.35	Gestione Protocollo XON-XOFF	122
11.14.36	Gestione Importi e Quantità Decimali	123
11.14.37	Gestione Operatore	123
11.14.38	Gestione Righe Promozionali	124
11.14.39	Gestione Barcode PLU da Bilancia	125
11.14.40	Gestione Visualizzazione Numero Pezzi	126
11.14.41	Gestione Visualizzazione Numero Ripetizioni	126
11.14.42	Gestione Footer XON-XOFF	127
11.14.43	Gestione Buzzer Tastiera (Solo modelli "Intelligent" ed "RT")	127
11.14.44	Gestione Stampa Prezzo Unitario su Fattura e Ricevuta Fiscale ..	128
11.14.45	Gestione Intestazione Scontrini Non-fiscali e Documenti Gestionali	128
11.14.46	Gestione Totalizzatore "NUMERO CONFEZIONI / NUMERO PEZZI" (Flag SET 14/08 e Tasto SUBTOTALE)	129
11.14.47	Non Utilizzato	129
11.14.48	Gestione Passaggio dal Protocollo XON-XOFF al Protocollo Epson	130
11.14.49	Gestione Ritardo Apertura Cassetto (Solo Modelli "Intelligent" da Release 4.00 ed "RT")	130
11.14.50	Disabilitazione Funzione Subtotale / Apertura Cassetto (Solo Modelli "Intelligent" da Release 4.013 ed "RT")	131
11.14.51	Larghezza Colonne Righe Scontrini Non-fiscali, Documenti Gestionali e Fatture Libere (Solo Modelli "Intelligent" da Release 4.013 ed "RT")	131
11.14.52	Segnalazione dello Stato Quasi Fine Carta (Solo Modelli "Intelligent" da Release 4.016 ed "RT")	132
11.14.53	Stampa Automatica del Rapporto Finanziario Insieme alla Chiusura (Solo Modelli "Intelligent" da Release 4.016 ed "RT")	132
11.14.54	Modalità Pulsante On / Off Frontale (Solo Modelli "Intelligent" da release 4.016 ed "RT")	133
11.14.55	Modalità PLU con Prezzo Unitario Zero (Solo Modelli "Intelligent" da release 4.017 ed "RT")	134
11.14.56	Riferimento Z Report in DGFE / MPD (Solo Modelli "Intelligent" da release 4.017 ed "RT")	135
11.14.57	Stampa Dettaglio Pagamenti (Solo Modelli "RT")	136

11.14.58	Modalità Documenti di Reso (Solo Modelli “RT”)	136
11.14.59	Modalità Documenti di Annullò (Solo Modelli “RT”)	137
11.14.60	Gestione Descrizione Lunga (Solo Modelli “RT”)	138
11.15	Programmazione Configurazione (Tasti <,> e <15>)	139
11.15.1	Valore Imputazione	139
11.15.2	Arrotondamento Importo	139
11.15.3	Arrotondamento % di Sconto /Maggiorazione	139
11.15.4	Arrotondamento Valuta	140
11.15.5	Numero di Retry in Trasmissione	140
11.15.6	Tempo fra le Retry	140
11.15.7	Intensità stampante (depenato)	140
11.15.8	Intensità Visore	141
11.15.9	Indice Header Grafico	142
11.15.10	Indice Footer Grafico	142
11.15.11	Programmazione del Numero della Cassa	143
11.15.12	Programmazione Larghezza Carta	144
11.15.13	Timeout per Spegnimento Visore / Visualizza Data Ora o Messaggio Pubblicitario	145
11.15.14	Modalità “Paga Prima”	146
11.15.15	Numero Visori (Solo FP-81, FP-81 S, FP-90 II ed FP-H6000)	146
11.15.16	Codice Carattere Euro per Visore	147
11.15.17	Numero Righe Intestazioni Fattura e Ricevuta Fiscale	148
11.15.18	Risparmio Carta (Solo Modelli “Intelligent” ed “RT”)	148
11.15.19	Indice Header Grafico Fatture	149
11.15.20	Indice Footer Grafico Fatture	149
11.15.21	Tempo Attivazione Cassetto (Solo Modelli “Intelligent” da Release 4.00 ed “RT”)	150
11.15.22	Posizione Header e Footer Grafici (Solo Modelli “Intelligent” da Release 4.001 ed “RT”)	150
11.15.23	Tempo fra le Retry Trasmissione (Solo Modelli “RT”)	150
11.15.24	Time-out Trasmissione Telematico (Solo Modelli “RT”)	151
11.15.25	Soglia Periodo File in Attesa di Essere Trasmessi al Server AE (Solo Modelli “RT”)	151
11.16	Programmazione Tipo Stampa Righe Intestazione (Tasti <,> e <16>)	152
11.17	Programmazione Interfaccia RS-232 (Tasti <,> e <17>)	153
11.18	Programmazione Interfaccia USB (Tasti <,> e <18>)	156
11.19	Programmazione LAN (Tasti <,> e <19>)	157
11.20	Test Ping Gateway, DNS e Server AE (Solo Modelli “RT”)	161
11.21	Azzeramento Memoria RAM (Tasti <,> e <21>)	162
11.22	Test Stampante (Tasti <,> e <22>)	163
11.23	Test Linea Seriale (Tasti <,> e <23>)	163
11.24	Configurazione Gestione Documenti (Tasti <,> e <24>)	164
11.24.1	Configurazione con Memorie Fiscali Rel 3.x e Modelli “Intelligent” ed “RT”	164
11.24.2	Configurazione con Memorie Fiscali Rel. 2.0	164
11.24.3	Ultimi Passi	165
11.25	Configurazione Stampa Fatture (Tasti <,> e <25>)	165
11.26	Configurazione Stampa Ricevute Fiscali (Tasti <,> e <26>)	168

11.27	Possibilità Inserire Messaggi su Fatture Ricevute Fiscali (Tasti <, > e <27>)	169
11.28	Programmazione Avviso Visita Annuale-Biennale / Verificazione Periodica (Tasti <, > e <28>)	170
11.29	Programmazione Configurazione Tastiera (Tasti <, > e <29>)	171
11.30	Biglietteria (Tasti <, > e <30>)	171
11.31	EFT-POS (Tasti <, > e <31>)	171
11.32	Programmazione E-mail (Tasti <, > e <32>)	172
11.33	Programmazione Parametri Immagine Scontrino / Documento (Tasti <, > e <33>)	174
11.34	Programmazione Parametri Intelligent (Tasti <, > e <34>)	175
11.34.1	Web Server (User ID, Password ed Attivazione SSL)	176
11.34.2	PHP (Attivazione, Script Type e Script Name)	178
11.34.3	Samba (Attivazione)	180
11.34.4	USB Pen Drive (Attivazione)	181
11.34.5	Graphic File (Tipo):	182
11.34.6	Fpmate CGI Update	183
11.34.7	Web Application	184
11.34.8	Background Program – Dalla versione 4.013	185
11.34.9	Receipt JSON – Dalla Versione 4.014	186
11.34.10	Device Data Notification (DDN) – Dalla Versione 4.016	187
12	TABELLA DI ASSOCIAZIONE TASTO – FUNZIONE	189
13	RAPPORTI FISCALI, NON-FISCALI e GESTIONALI	191
13.1	Tipi di Rapporti	191
13.2	Rapporti Finanziari	193
13.2.1	Relazione fra Scontrino Fiscale e Rapporto Finanziario / PLU	193
13.2.2	Relazione fra Documento Commerciale e Rapporto Finanziario	198
13.2.3	Voci Rapporto Finanziario (Misuratori Fiscali)	203
13.2.4	Voci Rapporto Finanziario (Registratori Telematici)	210
13.3	Chiusure Fiscali Giornaliere	219
13.3.1	Voci Rapporto Fiscale (Misuratore Fiscale)	219
13.3.2	Voci Chiusura Giornaliera (Registratore Telematico)	222
14	TOTALIZZATORI – AGGIORNAMENTI ED AZZERAMENTI	224
15	MANUTENZIONE	227
15.1	Caratteristiche dei Rotoli di Carta Termica	227
15.2	Caratteristiche Giornale di Fondo Elettronico / Memoria Permanente di Dettaglio	227
15.3	Manutenzione FP-81 e FP-81 S	229
15.3.1	Pannello di Controllo Frontale FP-81 e FP-81 S	229
15.3.2	Vista Posteriore Connettori FP-81 e FP-81 S	230
15.3.3	Installazione della Stampante	230
15.3.4	Selezione della Larghezza Carta	231
15.3.5	Sostituzione del Rotolo Carta	232
15.3.6	Sostituzione del Dispositivo Giornale di Fondo Elettronico (DGFE)	233
15.3.7	Pulizia della Testina	236
15.3.8	Pulizia del Misuratore Fiscale	236
15.4	Manutenzione FP-90 II	237
15.4.1	Pannello di Controllo Frontale FP-90 II	237
15.4.2	Vista Posteriore Connettori FP-90 II	238

15.4.3	Installazione della Stampante FP-90 II: Orizzontale o Verticale.....	239
15.4.4	Selezione della Larghezza Carta	240
15.4.5	Sostituzione del Rotolo di Carta	242
15.4.6	Sostituzione del Dispositivo Giornale di Fondo Elettronico (DGFE).	243
15.4.7	Pulizia della Testina.....	246
15.4.8	Pulizia del Misuratore Fiscale.....	246
15.5	Manutenzione Modelli “Intelligent” ed “RT”	247
15.5.1	Pannello di Controllo Frontale Modelli “Intelligent” ed “RT”	247
15.5.2	Vista Posteriore Connettori Modelli “Intelligent” ed “RT”	248
15.5.3	Installazione della Stampante	248
15.5.4	Sostituzione del Rotolo Carta	249
15.5.5	Sostituzione del DGFE (Modelli “MF”)	250
15.5.6	Sostituzione del MPD (Modelli “RT”).....	253
15.5.7	Pulizia della Testina.....	253
15.5.8	Pulizia del Misuratore Fiscale / Registratore Telematico	253
15.6	Manutenzione FP-H6000.....	254
15.6.1	Pannello di Controllo Frontale FP-H6000	254
15.6.2	Vista Posteriore Connettori FP-H6000	255
15.6.3	Installazione Stampante	256
15.6.4	Sostituzione del Rotolo Carta	256
15.6.5	Sostituzione del Dispositivo Giornale di Fondo Elettronico (DGFE).	258
15.6.6	Pulizia della Testina.....	260
15.6.7	Pulizia del Misuratore Fiscale.....	260
15.6.8	Stazione di Stampa per Moduli (Slip Printer).....	261
16	PROBLEMI E SOLUZIONI	264
16.1	Problemi Generali	264
16.2	Problemi di Stampa	264
16.3	Rimozione della Carta Inceppata	266
16.4	Messaggi di Errore Visualizzati sul Visore.....	266
17	APPENDICE A	272
17.1	Tastiera POS 32 Tasti PS/2 o USB	272
17.2	Tastiera POS 64 Tasti PS/2	273
17.3	Tastiera POS 60 Tasti PS/2 o USB	274
17.4	Tastiera POS 48 Tasti PS/2 con Visore LCD	275
17.5	Tastiera POS 96 Tasti PS/2	276
17.6	Tastiera in Dotazione 24 Tasti USB (Solo Modelli “Intelligent” ed “RT”)	277
18	APPENDICE B	278
18.1	Corrispondenza tra Tastiera POS 32 Tasti e Tasti della Tastiera PC QWERTY Compatibile.	278
18.2	Corrispondenza tra Funzioni e Tasti della Tastiera PC QWERTY Compatibile.....	279
19	APPENDICE C	282
19.1	Codici Tastiera.....	282
20	APPENDICE D	283
20.1	Istruzioni per Utilizzo in Emergenza di Tastiera QWERTY.....	283
20.2	Istruzioni per Utilizzo in Emergenza di Tastierino a 32 Tasti	285
20.3	Istruzioni per Utilizzo in Emergenza di Tastierino a 24 Tasti (Solo Modelli “Intelligent” ed “RT”)	286
21	APPENDICE E	287

21.1	Cavo Seriale per Connettere la Stampante Fiscale al Computer	287
21.2	Cavo Seriale per Connettere la Stampante Fiscale ad una Stampante Aggiuntiva	287
22	APPENDICE F	288
22.1	Scheda Tecnica della Stampante Fiscale	288
22.2	Funzionalità che Richiede una Memoria Fiscale rel. 3.x o successive .	293
22.3	Caricamenti Necessari dopo Sostituzione DGFE / MPD.....	293
23	APPENDICE G	294
23.1	Le Varianti di Memoria Fiscale (Modelli FP-81 ed FP-90 II)	294
23.2	Abilita Memoria Fiscale Rel. 2.x Gestione Fatture e Ricevute.....	295
23.3	Abilitazione modalità fatture / Ricevute – Memoria Fiscale Rel. 3.x e successive	295
23.4	Abilitazione Tasti Fatture e Ricevute	296
23.5	Imposta Parametri Fattura e Ricevuta.....	297
23.6	Imposta Parametri Stampa Fattura / Ricevuta su Stampante Esterna	298
23.7	Emissione Documenti	299
23.8	Ristampa da DGFE / MPD delle Fatture su Rotolo.....	300
24	APPENDICE H	301
24.1	Configurazione Lettore Codice a Barre (da Usare con i PLU).....	301
24.1.1	Configurazione Lettore Codice a Barre sulla Porta della Tastiera....	301
24.1.2	Configurazione Lettore Codice a Barre sulla Porta RS-232.....	302
24.2	Altri Parametri da Prendere in Considerazione	303
25	APPENDICE I	304
25.1	Configurazione Lettore per Codice Fiscale.....	304
26	APPENDICE J	305
26.1	Modalità CONDIVISIBILE (Biglietteria)	305
27	APPENDICE K	306
27.1	Connessione a BILANCIA	306
28	APPENDICE L	307
28.1	Password.....	307
29	APPENDICE M	308
29.1	Operatori.....	308
30	APPENDICE N	309
30.1	Connessione PC - Stampante Tramite la Porta USB Slave in Modalità LAN 309	
31	APPENDICE O	310
31.1	Misuratore non Ancora Fiscalizzato o Registratore non Ancora Attivato	310
32	APPENDICE P	312
32.1	Sequenze Tipiche PLU	312
33	APPENDICE Q	313
33.1	Impostazione “Intensità Stampante” / “Print Density”	313

AVVERTENZE

In questa guida utente sono contenute le informazioni relative al corretto utilizzo dei Misuratori Fiscali e Registratori Telematici **EPSON della serie FP** di seguito **EPSON FP**.

La Epson Italia S.p.A. non può essere ritenuta responsabile di eventuali danni attribuibili ad interventi effettuati da tecnici non autorizzati o dall'utilizzo di parti di ricambio non originali.

La Epson Italia S.p.A. declina ogni responsabilità per danni che, in modo diretto o indiretto, possano derivare a persone o cose a seguito di un'installazione o uso improprio dei Misuratori Fiscali.

I Misuratori Fiscali ed i Registratori Telematici **EPSON FP** risultano conformi alle norme di sicurezza attualmente in vigore.

In caso di malfunzionamento contattare il Centro di Assistenza Epson autorizzato.

La EPSON Italia S.p.A. non risponde di danni causati da una errata installazione o manutenzione e/o di mancati guadagni dovuti ad eventuali guasti.

La EPSON Italia S.p.A. declina ogni responsabilità derivante da un utilizzo improprio dei Misuratori Fiscali ed i Registratori Telematici **EPSON FP**.

La EPSON Italia S.p.A. non può essere ritenuta responsabile per il collegamento dei Misuratori Fiscali ed i Registratori Telematici **EPSON FP** a dispositivi non previsti nel provvedimento ministeriale di approvazione dei dispositivi stessi.

I Misuratori Fiscali **EPSON FP** sono conformi alle normative previste dalla legge n° 18 del 26 Gennaio 1983 e successive modificazioni; con ogni Misuratore Fiscale è fornito il Libretto Matricolare su cui al momento dell'installazione dovranno essere riportati le seguenti informazioni:

- Data di installazione
- Nome e ragione sociale dell'utilizzatore
- Firma in autocertificazione della messa in servizio del misuratore da parte dell'utente.

Il libretto matricolare è parte integrante del Misuratore Fiscale, in caso di smarrimento il proprietario è tenuto a farne denuncia presso la Caserma dei Carabinieri di zona ed a comunicarlo al Concessionario che ha venduto lo strumento fornendo copia della denuncia al fine di poterne ottenere un duplicato.



Dal 1 marzo 2014 è attivo un nuovo servizio, che prevede la possibilità per l'utente finale di richiedere al proprio rivenditore il libretto fiscale originale che è stato smarrito oppure rubato. Il rivenditore dovrà a sua volta acquistarlo presso la distribuzione convenzionata.

Procedura da seguire

1. Per richiedere il duplicato, il cliente si deve rivolgere al rivenditore presso cui ha effettuato l'acquisto del misuratore fiscale
2. Il rivenditore deve compilare in ogni sua parte il modulo dedicato, disponibile sull'Epson Partner Portal, verificando la correttezza dei dati inseriti e allegando i documenti richiesti
3. Epson Italia invia al rivenditore una mail di avvenuta ricezione del modulo attribuendo un n° di pratica, e invia il modulo al distributore scelto dal rivenditore per la fatturazione
4. Il rivenditore effettua l'ordine presso il distributore scelto e riceve al suo indirizzo il duplicato del/dei libretto/i richiesto/i

Riferimenti di listino – Codice prodotto: 4126886.

I Registratori Telematici **EPSON FP** sono conformi alle normative previste dal decreto legislativo numero 127 del 5 agosto 2015.

ISTRUZIONI PER LO SMALTIMENTO

L'etichetta con il contenitore barrato applicata sull'imballo indica che il prodotto non deve essere smaltito tramite la procedura normale di smaltimento dei rifiuti domestici. Per evitare eventuali danni all'ambiente e alla salute umana, separare questo prodotto da altri rifiuti domestici in modo che possa essere riciclato in base alle procedure di rispetto dell'ambiente. Per maggiori dettagli sulle strutture di raccolta disponibili, contattare l'ufficio competente del proprio comune o il rivenditore del prodotto.

Lo smaltimento abusivo del prodotto da parte dell'utente comporta l'applicazione delle sanzioni amministrative previste dalla legislazione vigente in materia.



1 INTRODUZIONE

Epson propone ai propri clienti un prodotto che soddisfi le richieste che il mercato avanza e cioè un dispositivo affidabile, modulare, compatto, facilmente collegabile ad un computer, tablet o smartphone e che sia il più possibile assimilabile ad una classica stampante da computer.

Oggi Epson è in grado di fornire un misuratore fiscale o registratore telematico che utilizza una stampante termica avente delle caratteristiche tali da essere facilmente integrato e/o sostituito nelle soluzioni già esistenti; la caratteristica di avere una tastiera esterna scollegabile ed il fatto che le dimensioni globali del misuratore fiscale siano pressoché assimilabili a quelle delle stampanti della serie TM fa' sì che il misuratore o registratore possa assumere, in tale configurazione, la definizione di *stampante fiscale*.

La stampante fiscale Epson è a tutti gli effetti un misuratore fiscale o registratore telematico per la legge italiana e come tale implementa tutte le funzioni richieste ed è dotata di tutti i dispositivi da essa previsti, è quindi presente una tastiera esterna, rimovibile, che ne consente l'utilizzo come registratore di cassa ed un visore ad alta luminosità con due lati (sia per l'operatore che per l'utente). Ne consegue che il software applicativo retail che gestisce la stampante fiscale non richiede nessuna approvazione.

Caratteristica saliente delle stampanti fiscali serie FP è la gestione del giornale di fondo in formato elettronico. Queste permette di ridurre notevolmente l'ingombro e i costi derivati dalla gestione del giornale di fondo cartaceo. In più, sui nuovi modelli può essere attivata la modalità "risparmio carta"

Il Misuratore Fiscale o Registratore Telematico **EPSON FP** è costituito da un'unità centrale, da un visore (con due lati per utente ed operatore), una tastiera esterna ed un alimentatore esterno.

2 DOCUMENTI DI RIFERIMENTO

Protocollo di Comunicazione
FP Negative Fiscal Receipt Credit Note
Gestione Fatture Ricevute Fiscali
Gestione IVA
Gestione Logo
Manuale Protocollo XON-XOFF
UnifiedPOS – Retail Peripheral Architecture

3 SIGLE, ABBREVIAZIONI ED ACRONIMI

ACK	Acknowledgement
CKS	Checksum
DGFE	Dispositivo Giornale di Fondo Elettronico Sui modelli “RT” è indicato come MPD (“Memoria permanente di dettaglio”)
ETX	End of Text
MF (due interpretazioni)	Memoria Fiscale Sui modelli “RT” è indicato come MPR “Memoria permanente di riepilogo”
MF	Misuratore Fiscale
MMC	Multi Media Card
MPD	Memoria Permanente di Dettaglio
MPR	Memoria Permanente di Riepilogo
PDU	Protocol Data Unit
RT	Registratore Telematico
STX	Start of Text

4 OPERAZIONI PRELIMINARI

4.1 Norme di Sicurezza

Predisporre un piano di lavoro stabile e asciutto dove appoggiare il misuratore fiscale o registratore telematico, il visore, la tastiera e l'alimentatore.

Non appoggiate il dispositivo fiscale su superfici instabili o vicino a fonti di calore.

Non ostruite le aperture della stampante, non inserite oggetti negli alloggiamenti ed evitate che dei liquidi possano entrare in tali aperture.

Non nascondere il visore o posizionarlo ad un'altezza inadatta – deve essere visibile chiaramente ai clienti ed operatori.

Utilizzate solo il tipo di alimentazione elettrica indicato sull'etichetta del dispositivo. Attualmente viene utilizzato il modello PS-180 a 24 volt.

Collegate gli apparecchi a impianti dotati di messa a terra. Evitate l'uso di prese a cui sono collegate apparecchiature che si accendono e spengono regolarmente.

Collegare la tastiera, il visore e le periferiche a stampante fiscale spenta.

Per alimentare la stampante tramite l'alimentatore 24Vcc seguite le seguenti regole:

- Collegate il cavo di rete elettrica a 220 Volt all'alimentatore.
- Collegate l'alimentatore alla stampante.
- Collegate il cavo di rete elettrica a 220 Volt ad una presa di corrente elettrica.
- ***ATTENZIONE!*** *La presa elettrica deve essere posta in prossimità della stampante fiscale e deve essere facilmente accessibile.*
- Controllate che il cavo della stampante non sia danneggiato o logoro.
- Se utilizzate una prolunga, assicuratevi che l'assorbimento totale di corrente degli apparecchi non superi il valore ammesso per quel tipo di cavo. Inoltre, assicuratevi che l'assorbimento totale degli apparecchi connessi ad una stessa presa non superi il valore ammesso per tale dispositivo.
- Disporre il cavo di collegamento alla rete elettrica in modo che non sia di intralcio al passaggio dell'operatore.

Prima di pulire il dispositivo, staccate il cavo di alimentazione della presa. Per la pulizia usate solo un panno leggermente umido; non utilizzate detergenti liquidi o spray.

Quando si verificano le condizioni elencate di seguito, staccate la stampante fiscale dall'impianto elettrico e chiamate un tecnico qualificato:

- Il cavo e/o la presa sono danneggiati.
- È entrato del liquido nella stampante fiscale.
- Il dispositivo ha ricevuto urti violenti o è stato danneggiato.
- il dispositivo non funziona normalmente o mostra un evidente cambiamento delle prestazioni.

Verificare che le condizioni operative siano conformi alle specifiche del misuratore fiscale o registratore telematico. Conservarla nel suo imballo sino al momento della installazione.

Non installare e non mettere in funzione la stampante fiscale prima di aver letto attentamente la documentazione che l'accompagna.

Eseguire le operazioni di avviamento, programmazione, registrazione dati, servizio, pulizia e manutenzione rispettando le istruzioni d'uso e programmazione che accompagnano la stampante fiscale. Osservare con attenzione le avvertenze relative alla sicurezza.

Utilizzare esclusivamente ricambi, accessori e materiali di consumo specificati da Epson.

Non usare forza eccessiva per ruotare il display del cliente o per cambiarne l'angolazione. Il display o il supporto potrebbero rompersi.

Attenzione: Durante le operazioni di stampa, la testina diventa molto calda. Aspettate che si raffreddi prima di operare all'interno della stampante.

4.2 Connessione alla Rete Elettrica

L'allacciamento alla rete elettrica deve essere conforme alle norme internazionali ed alle relative disposizioni; valgono in particolare le raccomandazioni della Commissione Elettrotecnica Internazionale (CEI) e quelle del Comitato Europeo per la Normalizzazione Elettrotecnica (CENELEC), in particolare l'impianto elettrico deve essere dotato di conduttore di terra e presa con differenziale. Le stampanti fiscali Epson sono costruite in conformità alla norma armonizzata EN60950 e devono essere collegate ad un conduttore di protezione.

4.3 Accensione

All'accensione della stampante fiscale serie EPSON FP appare la scritta iniziale:

Per i modelli FP-81, FP-81 S, FP-90 II ed FP-H6000:

**ATTENDERE STAMPANTE
REL 2.1**

REL 2.1 indica la versione del firmware del visore.

Per i modelli "intelligent" ed "RT":

**EPSON
EXCEED YOUR VISION**

Dopodiché, per tutti i modelli appare la scritta della versione del firmware fiscale:

**TEST-X
REL. Y.YY**

oppure

**TEST
REL. Y.YY**

La versione del firmware viene desunta dalla sequenza dei numeri Y.YYX. Per esempio, TEST-8 REL. 4.01 indica la versione 4.018. La mancanza del trattino con numero solo indica che la versione non è una sotto release.

Infine, sul visore appare la scritta:

**€ 0,00
STATO REGISTRAZIONE**

Le stampanti fiscali "intelligent" (FP-81 II, FP-81 II S, FP-81 II T, FP-81 II RT, FP-90 III ed FP-90 III RT) con l'interruttore frontale in posizione OFF, mostrano la scritta:

**!!!ATTENZIONE!!!
INTERRUTTORE OFF**

All'accensione delle stampanti fiscali "intelligent" appare eventualmente sul visore la scritta:

**WEB APPLICATION
LETTURA DA MEMORIA..**

**PHP-CGI
LETTURA DA MEMORIA..**

**SAMBA SERVER
LETTURA DA MEMORIA..**

**SAMBA SERVER
UNZIP FILE**

**SAMBA SERVER
STARTING SAMBA**

**FPMATE.CGI
LETTURA DA MEMORIA..**

Seguita poi dalla scritta:

FINE LETTURA

Per passare quindi in **STATO REGISTRAZIONE**.

La durata della fase "WEB APPLICATION" dipende dalla dimensione del applicativo caricato.

All'accensione delle stampanti fiscali "RT" appare eventualmente sul visore la scritta:

**RT PROGRAMMATO
Stato R.T.**

**PERIODO INATTIVO
ESEGUIRE CHIUSURA**

5 CONFIGURAZIONI DELLA STAMPANTE

Le stampanti sono disponibili in diverse configurazioni, queste sono relative ai dispositivi di ingresso e uscita e all'alimentazione.

5.1 Connessioni Presenti su FP-81, FP-81 S, FP-90 II ed FP-H6000

L'unità centrale presenta sul suo retro le connessioni per:

- Alimentazione.
- Porta PS/2 per tastiera (o lettore di barcode).
- Visore FD-110 o CD7220.
- Porta USB slave tipo B per connessione PC in alternativa alla porta seriale RS-232.
- Porta seriale RS-232 per connessione PC (in alternativa alla USB) o altro dispositivo (stampante addizionale per fatture/ricevute fiscali, lettore di codici a barre, bilancia, EFT-POS).
- Cassetto portamonete.

5.2 Connessioni Presenti su FP-81 II, FP-81 II S, FP-81 II T FP-81 II RT, FP-90 III ed FP-90 III RT

L'unità centrale presenta sul suo retro le connessioni per:

- Alimentazione.
- Visore DM-D310.
- Porta LAN Ethernet per connessione in rete (tranne alcuni modelli FP-81 II).
- Porta USB slave tipo mini B per connessione PC in alternativa alla porta seriale RS-232.
- Porta seriale RS-232 per connessione PC (in alternativa alla USB) o altro dispositivo (stampante addizionale per fatture/ricevute fiscali *, lettore di codici a barre, bilancia, EFT-POS).
- Porta USB master tipo A per tastiera e/o altri dispositivi (lettore di codici a barre, pen drive, chiavetta Wi-Fi).
- Cassetto portamonete.

* I modelli "RT" non possono emettere le ricevute fiscali.

5.3 Tastiera

Sono disponibili diversi tipi di tastiera:

- Tastiera USB Mini 23 tasti (fornita nel pacco)
- Tastiera base tipo PC QWERTY.
- Tastiera POS 32 tasti.
- Tastiera POS 60 tasti.
- Tastiera POS 48 tasti con visore 2x20 integrato e interfaccia RS-232.

Per i modelli FP-81, FP-81 S, FP-90 II ed FP-H6000 la tastiera è dotata di interfaccia PS/2.

Per i modelli successivi la tastiera è dotata di interfaccia USB.

5.4 Display con Due Lati (Operatore e Utente)

I visori forniti sono in tecnologia VFD a elevata luminosità oppure di tipo LCD retroilluminato; tre sono i tipi di visori disponibili:

- Singolo palo e doppio visore con base piccola utile per essere ancorato alla stampante, al banco di vendita o ai sistemi “Touch” Epson.
- Singolo palo e doppio visore con base standard per essere posizionato sopra il banco di vendita.
- Doppio palo a singolo visore per installazione sopra il banco di vendita in posizioni differenti (disponibili solo in tecnologia VFD).

Non nascondere il visore o posizionarlo ad un'altezza inadatta – deve essere visibile chiaramente ai clienti ed operatori.

5.5 Alimentatore

La stampante è fornita con adattatore di rete 230 Vac/24Vcc modello PS-180.

5.6 Soluzione Modulare e Scalabile

Le stampanti fiscali della serie FP offrono la possibilità di sviluppare sistemi scalabili, la stampante può gestire direttamente diverse periferiche: tastiera POS, lettore di codici a barre, terminali pagamento elettronico, bilance, stampanti per ricevute fiscali e lettori carte magnetiche.

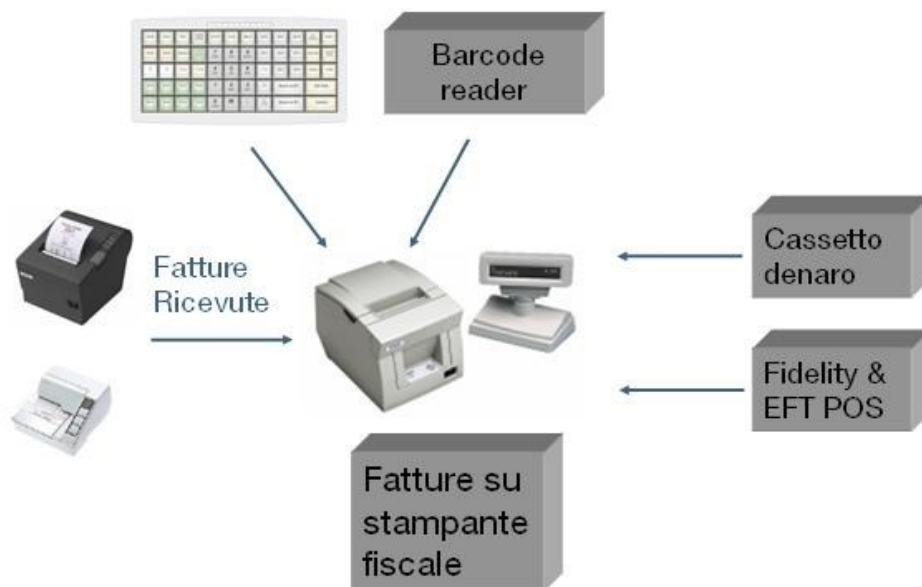

Quando le esigenze crescono è possibile installare un computer per trasformare il la soluzione basata sulla stampante fiscale in un vero e proprio sistema POS.

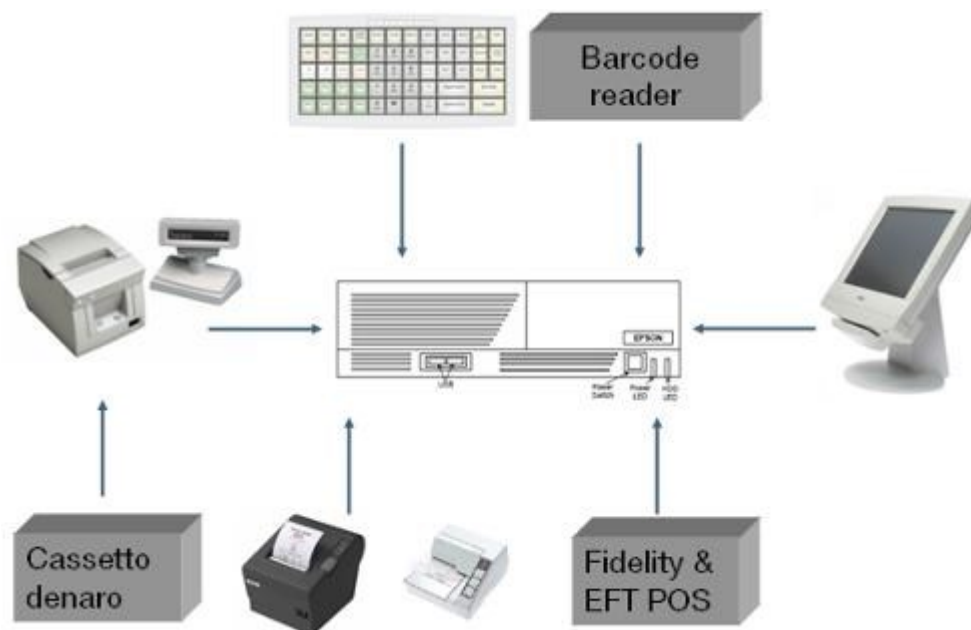

6 CARATTERISTICHE DELLA STAMPANTE FISCALE EPSON FP

Tra le caratteristiche più salienti del misuratore fiscale troviamo:

- Un misuratore fiscale o registratore telematico racchiuso in involucro assimilabile ad una stampante facilmente integrabile in un sistema POS.
- Gestione giornale di fondo elettronico.
- Caricamento carta tipo DROP IN.
- Compatto, di semplice utilizzo e con tutta la garanzia dell'affidabilità riconosciuta ai prodotti Epson.
- Integrabile nella gamma di prodotti "Touch" POS di Epson.
- Tecnologia termica per scontrini di alta qualità.
- Caratterizzata dall'utilizzo del giornale di fondo elettronico su supporto MMC/MMCplus/SD/SDHC.
- Visore utente e operatore da 20 caratteri per due righe; tastiera programmabile e scollegabile; la tastiera rende utilizzabile la stampante fiscale in caso di guasto o indisponibilità della connessione ad un computer.
- Più di due cento funzioni implementate nella stampante fiscale sono pronte per integrare le prestazioni dei potenti software oggi disponibili sul mercato.
- Disponibile con diverse configurazioni e periferiche permette di realizzare architetture di sistema facilmente scalabili.

6.1 Principali Funzione Svolte

La stampante fiscale svolge al suo interno le funzioni matematiche rivolte a calcolare l'ammontare dello scontrino fiscale o documento commerciale, provvede alla numerazione progressiva delle fatture emesse e fornisce tutte le informazioni necessarie alla verifica del corretto funzionamento.

La stampante fiscale opera in quattro modalità di funzionamento:

- Stato "REG" per le normali operazioni di registrazione con gestione fino a 261 tasti e funzioni associabili.
- Modalità "X" per la stampa di rapporti non-fiscali / gestionali e la visualizzazione di due totali giornalieri (13 funzioni).
- Modalità "Z" per la stampa e l'azzeramento dei dati fiscali, la stampa o l'invio su linea seriale del contenuto del DGFE / Memoria di Dettaglio, l'emissione di un documento di reso o annullo e la formattazione della scheda SD/MMC (21 funzioni).
- Modalità "SET" per la programmazione della stampante.

Tra le funzioni principali troviamo:

6.1.1 Dimensione dei Registri

- Descrizione articoli: Sul visore 20 caratteri (32/38 caratteri stampabili).
- Prezzi: 9 cifre per articolo e 10 cifre per i totali.
- Contatori: Sei cifre per le operazioni giornaliere e nove per quantità reparti/PLU.

6.1.2 Intestazione Scontrino / Documento / Fattura

Programmabile fino ad un massimo di 16 righe e con un formato stampa selezionabile tra quattro modalità di caratteri diversi.

6.1.3 Reparti / PLU

99 reparti e 1000 PLU interni con i relativi totalizzatori; possibilità di richiamarne alcuni tramite dei tasti diretti.

È stata introdotta la possibilità di salvare fino a 20.000 PLU sulla scheda SD/MMC. Funziona sempre su tutti i modelli tranne le FP-81 ed FP-90 II che richiedono sia la versione del firmware ≥ 4.00 che una matricola fiscale ≥ 20.000 .

6.1.4 Programmazioni

Possibilità di programmare:

- Percentuali di sconto o maggiorazione.
- Dipende dal modello, fino a nove aliquote per le tasse di cui una è fissa pari a zero % (IVA esente).
- Sei tipi diversi di valute.
- 10 descrizioni di carte di credito ed un credito generico.
- 10 descrizioni di ticket.
- 10 “supergruppi” merceologici.
- Cinque tasti contante con un valore associato.
- Due tipi di funzioni M x N.
- 12 operatori.
- Diverse modalità relative alla operatività della stampante: statistiche di vendita, loghi ecc.
- I tasti della tastiera.
- La configurazione della comunicazione su linea seriale RS-232, USB, LAN Ethernet, Wi-Fi o RNDIS.
- La gestione di una stampante esterna per stampa ricevute fiscali.
- I parametri per stampare le fatture sul rotolo stesso.
- I parametri “Intelligent”.

6.1.5 Totalizzatori

- 99 totali reparto.
- 21.000 totali articoli PLU.
- Fino a 10 totali per le tasse con nove aliquote programmabili e un totale esente.
- Sui modelli “RT”, fino a 10 totali per le nature (IVA esente).
- Gestione totali per valuta: Uno per valuta corrente e sei per valuta estera.
- Carte di credito: Un totale carta di credito/credito generica senza descrizione e 10 totali carta di credito con relativa descrizione programmabile.
- Sconti e maggiorazioni: Singoli totali per percentuali di sconto percentuale / valore, maggiorazione a valore.
- Gestione crediti con un totale per ogni tipo di credito quali: Pagamenti, recupero crediti in contanti o assegno.
- Movimenti di cassa: Totali per contante e assegni sia in valuta estera (sei entrate e sei uscite) che in valuta corrente (una entrata ed una uscita).
- Modifiche: Singoli totali per storni, correzioni (void), resi ed annulli effettuati.
- Gestione delle statistiche mediante totali per:
 - Vendite per fascia oraria.
 - Numero degli scontrini o documenti emessi.
 - Numero delle operazioni di lettura della MF / MPR.
 - Totale delle aperture cassetto.
- Tra gli altri totali troviamo totali per:
 - I 10 pagamenti con ticket.
 - I 10 supergruppi.
 - I 12 operatori.

6.2 Tipi di Documenti e Rapporti Gestiti

La stampante fiscale può emettere i seguenti tipi di documento e rapporto:

Le stampanti “MF” e le stampanti “RT” in modalità “MF” possono emettere i seguenti tipi di documento e rapporto:

1. Scontrini fiscali
2. Fatture
3. Scontrini non-fiscali
4. Note di Credito (anche noto come scontrino fiscale “Nota di Credito”)
5. Titoli di Accesso
6. Rapporti X non-fiscali
7. Rapporti Z fiscali (ad es. chiusura fiscale)

Le stampanti “RT” in modalità “RT” possono emettere i seguenti tipi di documento e rapporto:

1. Documenti commerciali (che sostituiscono gli scontrini fiscali però con layout diverso)
2. Fatture con layout uguale alle fatture sui modelli “MF”
3. Documento di Reso con layout diverso delle note di credito sui modelli “MF”
4. Documenti di Annullato
5. Documenti Gestionali che comprendono:
 - a. Documenti Gestionali (che sostituiscono gli scontrini non-fiscali)
 - a. Rapporti X
 - b. Rapporti Z (ad es. chiusura fiscale)

6.3 Layout dei Documenti

I layout vengono descritti nel documento “Protocollo di Comunicazione”.

I layout delle note di credito si trovano nel documento FP Negative Fiscal Receipt Credit Note.

I layout delle fatture vengono descritti nel documento “Gestione Fattura e Ricevuta Fiscale”.

Il documento dei Titoli di Accesso è disponibile su richiesta.

7 STATI OPERATIVI

Di seguito sono descritti gli stati e le modalità di utilizzo della stampante tramite tastiera, in questo manuale si fa riferimento all'uso della tastiera POS da 32 TASTI, per sapere la corrispondenza tra i tasti della tastiera POS 32 tasti e quella PC QWERTY fate riferimento a quanto riportato in Appendice B.

La stampante fiscale è in grado di gestire quattro diverse modalità o stati operativi: REG, X, Z, SET, di seguito sono descritte tutte le funzioni/sottostati associate/i ad un determinato stato. L'operatività è garantita dalla tastiera e dal visore.

Per poter accedere ad uno specifico stato fare riferimento alla descrizione del tasto *CHIAVE* riportata nei paragrafi successivi.

Molte delle funzioni di seguito descritte sono attivabili dal computer dove la stampante è collegata o mediante la rete LAN, in questo caso occorre consultare il manuale del software applicativo in uso.

REG

È lo stato in cui si effettuano tutte le normali operazioni di registrazione e di vendita, potremo definirlo anche lo stato base della macchina, da questo stato si accede agli altri mediante il tasto "CHIAVE".

X

È lo stato in cui si effettua la stampa di tutti i dati contenuti nella memoria del registratore o la lettura di alcuni totali.

Z

È lo stato in cui si effettua la stampa e l'azzeramento dei dati memorizzati nel registratore (in particolare, l'emissione dello scontrino di chiusura giornaliera), la trasmissione telematica, la lettura del contenuto della MF / MPR, la programmazione dei dati identificativi dell'utente (intestazione dell'esercente).

SET

È lo stato in cui si effettua la programmazione del registratore¹

La stampante può commutare solo dalla condizione "Stato Registrazione" direttamente ad uno degli altri tre stati (e viceversa). Non è possibile per esempio passare direttamente dallo stato X allo stato Z.

¹ Vedi programmazione

8 STATO REG

8.1 Funzione dei Tasti

La tastiera fornita a corredo della vostra stampante fiscale può essere configurata e riprogrammata a vostro piacimento, dalla fabbrica la tastiera è configurata in una certa modalità per il funzionamento base della stampante fiscale.

Fate riferimento alle istruzioni in appendice per individuare i tasti disponibili in funzione del tipo di tastiera acquistata.

8.2 Tasti Numerici (1÷9, 0, 00)

Permettono di impostare tutti i dati numerici (prezzi, quantità, importi, codici, ecc.) e codici di programmazione.

In caso di una tastiera QWERTY, i tasti numerici sopra QWERTY devono essere utilizzati invece dei tasti del tastierino numerico.

8.3 Tasto <CL/CLEAR> – Codice 012

Annulla i dati inseriti e non ancora registrati o manovre non corrette o non permesse. In caso di fine carta consente di uscire dalla situazione di errore e di riprendere la stampa.

Corrisponde al tasto “Canc” su una tastiera QWERTY (non quello del tastierino numerico).

8.4 Tasto <X> – Codice 013

Inserire la quantità (max 4 cifre intere e 3 decimali), premere il tasto <X> e proseguire con la registrazione di prezzo unitario e reparto oppure di PLU, storni o resi.

Nella modalità STATO REGISTRAZIONE permette di visualizzare data e ora.

Viene inoltre utilizzato durante la programmazione dei parametri e per indicare la ristampa delle chiusure (Z-99).

Corrisponde al tasto “*” del tastierino numerico su una tastiera QWERTY.

8.5 Tasto <VOID / ANNULLO> – Codice 014

Con scontrino fiscale, documento commerciale, documento di reso, documento di annullo o fattura diretta aperto, premendo questo tasto, viene annullata l'ultima transazione effettuata. Di conseguenza, stampa la seguente riga:

- >>>> C O R R E Z I O N E <<<<
oppure
- > C O R R E Z I O N E <

E sul visore appare:

- CORREZIONE

Sotto questa riga viene stampata la stessa riga o righe della transazione annullata mentre in caso di una vendita o maggiorazione il valore stornato viene stampato preceduto dal segno meno "-".

Questo tasto non funziona con le note di credito emesse da tastiera.

Fino all'anno 2010 questo tasto aveva un'ulteriore funzione. Premendolo solo in STATO REGISTRAZIONE effettuava la sequenza avanzamento carta + taglio. Era disponibile con i seguenti modelli e versioni di firmware:

- FP-81 ed FP-90 II con firmware <= 2.016

Con le versioni di firmware successive ed sui modelli successivi sul visore viene mostrato invece il messaggio "TASTO ERRATO".

Corrisponde al tasto "F1" su una tastiera QWERTY.

8.6 Tasti <, > – Codice 015 e <QTA DEC> – Codice 195

Il tasto <, > permette:

- Inserimento cifre decimali delle quantità impostate prima di premere il tasto <X>.
- Inserimento cifre decimali delle percentuali di sconto o maggiorazione.
- Inserimento cifre decimali nell'impostazione di importi in valuta.

In caso di attivazione impostazione importi in modalità interi+decimali (SET 14/36), assume la funzione di separatore decimale per gli importi. In questa modalità, per impostare quantità con valori decimali è necessario utilizzare il tasto <QTA DEC> che è disponibile come segue:

- FP-81 ed FP-90 II – Con firmware versione ≥ 4.00 .
- FP-81 S, FP-H6000, FP-81 II, FP-81 II S, FP-81 II T ed FP-90 III – Con tutte le versioni del firmware.

La vergola corrisponde allo stesso tasto su una tastiera QWERTY mentre il tasto <QTA DEC> non ha una corrispondenza.

8.7 Tasti <REPARTI DIRETTI> – Codici 016 a 055 e 201 a 259 *

I tasti di reparto permettono la distribuzione degli importi introdotti su diversi totalizzatori e la loro stampa. Gli importi registrati con un tasto di reparto, oltre ad essere accumulati nel relativo totalizzatore, vengono sommati nel totalizzatore della transazione.

Premendo più volte il tasto reparto, viene ripetuta la registrazione del prezzo inserito (solo se quantità = 1).

Per ogni reparto è possibile fra le altre cose programmare una descrizione alfanumerica di 20 caratteri, il prezzo unitario, il gruppo IVA associato, la funzione di ARTICOLO SINGOLO, il limite prezzo impostabile sul reparto, il gruppo di stampa ed il super gruppo merceologico.

Il prezzo unitario (maggiore di zero) programmato viene registrato e stampato se si preme il tasto del reparto senza farlo precedere da un prezzo impostato da tastiera. La funzione ARTICOLO SINGOLO consente la registrazione di un solo articolo nel reparto (o di più articoli nello stesso reparto, usando la funzione moltiplicazione) e l'emissione automatica del documento con registrazione di pagamento in contanti. Se i reparti in cui è stata programmata questa funzione vengono usati all'interno di una transazione, dopo altri reparti normali, funzionano nel modo consueto, senza cioè chiudere automaticamente il documento. Il limite prezzo, evita errori di digitazione, in quanto il valore inserito deve essere inferiore o uguale al limite programmato. Programmando il limite prezzo a zero, non si effettua alcun controllo sull'inserimento.

La stampante fiscale può gestire fino a 99 reparti. Il numero di tasti reparto di base dipende dal modello di tastiera (da un solo reparto fino ad un massimo di 13 reparti). È possibile però programmarne fino a 40 o 99 riconfigurando la tastiera. Il numero di reparti gestibili da tastiera dipende dal modello e versione del firmware come segue:

- FP-81, FP FP-81, FP-81 S, FP-90 II e FP-H6000 – 40
- I modelli “intelligent” fino alla versione 4.016 del firmware – 40
- I modelli “intelligent” a partire dalla versione 4.017 del firmware – 99 *
- I modelli “RT” – 99 *

* I reparti da 41 a 99 corrispondono ai codici 201 a 259.

I reparti 1 a 11 corrispondono ai tasti su una tastiera QWERTY come indicati nella tabella “Corrispondenza tra Funzioni e Tasti della Tastiera PC QWERTY Compatibile” mentre i reparti 12 a 99 non hanno una corrispondenza.

Sequenze con prezzo unitario programmato maggiore di zero

Sequenza	Comportamento
Reparto	Vendita quantità 1 con prezzo unitario programmato
Prezzo unitario → reparto	Vendita quantità 1 con prezzo unitario inserito
Quantità → X → reparto	Vendita quantità indicata con prezzo unitario programmato
Quantità → X → prezzo unitario → reparto	Vendita quantità indicata con prezzo unitario inserito
Reparto → reparto	La ripetizione è uguale
Prezzo unitario → reparto → reparto	La ripetizione è uguale
Quantità → X → reparto → reparto	La ripetizione non è uguale. Sarà quantità 1 con prezzo unitario programmato
Quantità → X → prezzo unitario → reparto → reparto	La ripetizione non è uguale. Sarà quantità 1 con prezzo unitario programmato

Sequenze con prezzo unitario programmato zero

Sequenza	Comportamento
Reparto	Errore "NON PROGRAMMATO"
Prezzo unitario → reparto	Vendita quantità 1 con prezzo unitario inserito
Quantità → X → reparto	Errore "NON PROGRAMMATO" col terzo tasto
Quantità → X → prezzo unitario → reparto	Vendita quantità indicata con prezzo unitario inserito
Reparto → reparto	Errore "NON PROGRAMMATO" col primo tasto
Prezzo unitario → reparto → reparto	La ripetizione è uguale
Quantità → X → reparto → reparto	Errore "NON PROGRAMMATO" col terzo tasto
Quantità → X → prezzo unitario → reparto → reparto	Errore "NON PROGRAMMATO" con quinto tasto

8.8 Tasti <PLU DIRETTI> – Codici 056 a 085 e 150 a 189

Ad ogni tasto della tastiera può essere associato uno dei primi 70 PLU interni e quindi essere richiamato direttamente con il tasto relativo.

PLU 9 corrisponde al tasto “← (Backspace)” su una tastiera QWERTY mentre tutti gli altri PLU non hanno una corrispondenza.

8.9 Tasti <CONTANTI PREFISSATI> – Codici 086 a 090

Per il funzionamento vedi tasto <CONTANTE/TOTALE>.

Su una tastiera QWERTY non hanno una corrispondenza.

8.10 Tasti <VALUTE PREFISSATI> – Codici 091 a 095

Per il funzionamento vedi tasto <VALUTA>.

Su una tastiera QWERTY non hanno una corrispondenza.

8.11 Tasto <VALUTA> – Codice 096

Tale funzione consente di accettare banconote estere in pagamento. (Il valore del cambio e la descrizione della valuta devono essere programmati ²).

1. Impostare il codice (1÷6) corrispondente alla valuta desiderata.
2. Premere il tasto <VALUTA>, sul visore comparirà il controvalore della valuta prescelta.
3. Impostare l'importo in valuta estera che il cliente verserà .
4. Chiudere l'operazione premendo il tasto <CONTANTE/TOTALE> o <ASSEGNI>.

Se l'importo in valuta è superiore al totale da pagare, verrà visualizzato il resto in euro. Se l'importo è inferiore verrà visualizzata la rimanenza da pagare in euro. Tale forma di pagamento può essere mista, cioè prevedere il pagamento dell'importo parte in dollari, parte in sterline, ecc.; per fare questo ripetere l'operazione impostando un altro codice valuta.

Il tasto valuta permette di eseguire operazioni di cambio valuta al di fuori di transazioni nel seguente modo:

1. Selezionare la valuta desiderata.
2. Impostare l'importo nella valuta da cambiare.
3. Chiudere l'operazione con il tasto <CONTANTE/TOTALE> o <ASSEGNI>; verrà stampato uno scontrino non-fiscale o documento gestionale riportante i dati del cambio effettuato.

Corrisponde al tasto “V” su una tastiera QWERTY.

² Vedi programmazione.

8.12 Tasto <CREDITO/CARTA DI CREDITO> – Codice 097

Chiude la transazione di vendita con registrazione di pagamento a credito. Il totale della vendita o la parte non riscossa viene accumulato nel totale dei crediti. Se usato subito dopo una transazione o durante la fase di pagamento, funziona come un totale a credito. Se si vuole effettuare il pagamento mediante carta di credito, occorre selezionare il tipo (numero da 1 a 10) della carta di credito e poi premere il tasto <CREDITO/CARTA DI CREDITO>. Non è possibile indicare l'importo.

Sui modelli "RT" con i pagamenti "CREDITO", viene incrementato il totale sulla riga fissa "Non riscosso" mentre con i pagamenti "CARTA DI CREDITO", viene incrementato il totale sulla riga fissa "Pagamento elettronico". Dipende dal flag SET 14/57 viene stampata una riga aggiuntiva con la descrizione e l'importo.

Nel caso in cui sia stato abilitato il pagamento EFT-POS, il tasto inizia il scambio importo con il terminale POS.

Al di fuori delle transazioni permette di effettuare un'operazione di recupero credito nella seguente modalità:

1. Impostare il valore del recupero credito.
2. Premere il tasto <CREDITO/CARTA DI CREDITO>.
3. Chiudere l'operazione con il tasto <CONTANTE/TOTALE> o <ASSEGNI>; verrà stampato uno scontrino non-fiscale o documento gestionale riportante i dati del recupero credito effettuato.

Le operazioni di recupero credito incrementano i totalizzatori REC.CRED.CONTANTI e REC.CRED.ASSEGNI nel rapporto finanziario X-01.

Corrisponde al tasto "F10" o "F11" su una tastiera QWERTY.

8.13 Tasto <ASSEGNO> – Codice 098

Chiude il documento con registrazione di pagamento in assegni, anche in valuta estera. Può essere usato immediatamente o dopo aver inserito l'importo dell'assegno. Se l'importo è inferiore al totale (pagamento parziale o misto) la stampante fiscale rimane in attesa del completamento del pagamento. Se l'importo impostato è superiore al totale da pagare viene automaticamente calcolato e stampato il resto. Il totale della vendita o la parte pagata in assegni viene accumulato nel totale cassa assegni.

Sui modelli "RT" viene incrementato il totale sulla riga fissa "Pagamento contante" e dipende dal flag SET 14/57 viene stampata una riga aggiuntiva con la descrizione e l'importo per ogni singolo pagamento.

Al di fuori delle transazioni permette di effettuare un'operazione di entrate, uscite e recuperi credito con registrazione del totale in assegni.

Corrisponde al tasto "F12" su una tastiera QWERTY.

8.14 Tasto <SUBTOTALE/APERTURA CASSETTO> – Codice 099

A documento aperto, premendo questo tasto, viene riportato sul visore il totale delle registrazioni effettuate fino a quell'istante. Premendo una seconda volta questo tasto, viene riportato sul visore il numero pezzi *. Il documento non viene chiuso. La cifra del numero pezzi cambia a secondo del settaggio del flag SET 14/46.

Premendo questo tasto seguito da operazioni di sconti o maggiorazioni attiva la modalità "su subtotale". In questa modalità viene inoltre stampato il subtotale prima della riga dello sconto o maggiorazione.

Dopo l'uso di questo tasto, è possibile procedere alla registrazione di altri importi.

Premendo questo tasto a scontrino chiuso, si ha l'apertura del cassetto. Tuttavia, a partire dalla versione 4.013 sui modelli "intelligent" e sui modelli "RT", è stato aggiunto il flag SET 14/50 che permette la disattivazione della funzione dell'apertura cassetto.

* La visualizzazione del numero pezzi è disponibile come segue:

- FP-81 ed FP-90 II – Con firmware versione \geq 1.004.
- FP-81 S, FP-H6000, i modelli "intelligent" e "RT" – Con tutte le versioni del firmware.

Corrisponde al tasto "+" del tastierino numerico su una tastiera QWERTY.

8.15 Tasto <CONTANTE/TOTALE> – Codice 100

Chiude la transazione di vendita, con registrazione di pagamento in contanti, anche in valuta estera. Può essere usato immediatamente o dopo aver inserito l'importo dato dal cliente. Se l'importo è inferiore al totale cliente (pagamento parziale o misto) la stampante fiscale rimane in attesa del completamento del pagamento. Se l'importo impostato è superiore al totale da pagare viene automaticamente calcolato e stampato il resto. Il totale della vendita o la parte pagata in contanti, viene accumulato nel totale del contante di cassa.

Sui modelli “RT” viene incrementato il totale sulla riga fissa “Pagamento contante” e dipende dal flag SET 14/57 viene stampata una riga aggiuntiva con la descrizione e l'importo per ogni singolo pagamento.

Il tasto inoltre chiude le transazioni di entrate, uscite e recuperi credito con registrazione del totale in contanti. Chiude infine uno scontrino non-fiscale o documento gestionale aperto ed annulla una fattura libera aperta.

Esistono altri cinque tasti di contante: **contante 1**, **contante 2**, **contante 3**, **contante 4** e **contante 5**; a questi vengono associati in fase di programmazione dei valori di contante predefiniti e quindi richiamabili direttamente senza impostare l'importo tramite tastiera numerica. Un tasto con importo uguale a zero non può essere utilizzato per completare il pagamento (la stampante risponde con “SEQUENZA ERRARATA”). Questi cinque tasti sempre incrementano il totalizzatore CONTANTI nel rapporto finanziario, stampano sempre la sola parola “CONTANTE” sullo scontrino fiscale o documento commerciale e non hanno nessuna relazione con i cinque CONTANTI CON DESCRIZIONE.

Dopo l'emissione dello scontrino fiscale o documento commerciale se ad ogni reparto è associato il gruppo di stampa (associazione che viene fatta in fase di programmazione reparti), verranno emessi tanti scontrini non-fiscali o documenti gestionali quanti sono gli articoli venduti, stampe che possono venire utilizzate per il ritiro della merce dopo il pagamento fatto alla cassa.³

Corrisponde al tasto “Invio” del tastierino numerico su una tastiera QWERTY.

8.16 Tasto <↑S> – Codice 101

Avanzamento carta. Funziona nello STATO REGISTRAZIONE e con scontrino fiscale aperto. Non funziona con altri tipi di documenti.

A partire dalla versione 4.015 sui modelli “intelligent” e sui modelli “RT”, funziona con altri tipi di documenti.

Corrisponde al tasto “S” su una tastiera QWERTY.

³ Questa funzione è attiva anche con pagamento in assegno o carta di credito

8.17 Tasto <↑G> – Codice 102

Questo tasto o avanza la carta o permette altre funzioni a secondo del modello e la versione del firmware:

- FP-81 ed FP-90 II con firmware versione < 4.00 – Solo avanza la carta
- FP-81 ed FP-90 II con firmware versione 4.00 e 4.001 – Ha tre funzioni come descritte sotto (1 a 3)
- FP-81 ed FP-90 II con firmware versione >= 4.002 – Ha quattro funzioni come descritte sotto
- I modelli “intelligent” che operano nella modalità “MF” – Ha quattro funzioni come descritte sotto
- I modelli “intelligent” che operano nella modalità “RT” ed i modelli “RT” – Ha tre funzioni come descritte sotto (1, 2 e 4)

Con stampante fiscale in STATO REGISTRAZIONE, i quattro funzioni sono:

1. Premendo soltanto <↑G> viene mostrata sul visore la percentuale di utilizzo del DGFE / Memoria di Dettaglio per un secondo e mezzo.
2. Premendo la sequenza 1 <↑G> viene effettuata una stampa dal DGFE / Memoria di Dettaglio dell'ultimo scontrino fiscale o documento commerciale emesso. La sequenza 2 <↑G> ristampa gli ultimi due, 3 <↑G> gli ultimi tre e così via fino a 100 <↑G>. Eventuali scontrini fiscali o documenti commerciali emessi prima dell'ultima chiusura fiscale non vengono ristampati.
3. Premendo la sequenza 101 <↑G> viene effettuata una stampa dell'ultima chiusura fiscale emessa.
4. Premendo la sequenza 102 <↑G> mostra sul visore il totale giorno.

Corrisponde al tasto “G” su una tastiera QWERTY.

8.18 Tasto <PLU INDIRETTO / PLU GENERICO> – Codice 103

I PLU (interni) rappresentano articoli di vendita frequente o di particolare importanza per l'andamento del negozio. Il tasto <PLU> richiama descrizione e prezzi unitari di articoli precedentemente programmati e codificati. I prezzi richiamati vengono registrati in specifici totalizzatori e nel totale del reparto a cui l'articolo viene associato in fase di programmazione. La sequenza dei tasti per il richiamo del PLU è la seguente:

N. PLU	PLU INDIRETTO
--------	---------------

Sul documento verranno stampati i dati relativi al PLU.

In caso di PLU “Da BILANCIA” i dati programmati (Descrizione, Prezzo e Tara) vengono inviati alla bilancia la quale provvede a calcolare peso ed importo e restituirli alla stampante fiscale per la stampa (vedi APPENDICE [Connessione a BILANCIA](#)).

Corrisponde al tasto “F8” su una tastiera QWERTY.

8.19 Tasto <PLU ENTRY> – Codice 104

Serve per utilizzare un PLU interno con un prezzo diverso da quello programmato. Inserire il n° del PLU e premere il tasto <PLU ENTRY>, inserire eventualmente una quantità seguito dal tasto X, variare eventualmente il prezzo e confermare con tasto <PLU INDIRETTO>. Vengono stampati i dati relativi al PLU con il prezzo inserito. La sequenza dei tasti per il richiamo del PLU è la seguente:

N. PLU PLU ENTRY PREZZO UNITARIO PLU INDIRETTO

Corrisponde al tasto “P” su una tastiera QWERTY.

8.20 Tasto <RESO> – Codice 105

Si usa per la registrazione di rimborsi o resi merce (es. i vuoti). L'ammontare relativo viene accumulato in un apposito registro per i totali di fine giornata.

La seguente sequenza dei tasti permette la registrazione di un reso nel reparto scelto col valore preprogrammato nel reparto stesso:

RESO REP. N.

La seguente sequenza permette la registrazione di un reso nel reparto scelto col valore di importo impostato:

IMPORTO RESO REP. N.

La funzione può essere abilitata/disabilitata mediante programmazione (vedi programmazione flag SET 14/20).

In caso di un documento commerciale, il tasto viene accettato però l'operazione si trasforma in uno storno.

Corrisponde al tasto “F3” su una tastiera QWERTY.

8.21 Tasto <ENTRATE> – Codice 106

Registra le entrate in cassa di denaro contante o in valuta al di fuori di registrazioni di vendita e quindi senza influenzare i totali di reparto o di transazione. Può essere usato, in particolare, per la registrazione del fondo cassa all'inizio della giornata. Impostare il valore dell'entrata, premere il tasto <ENTRATE> e chiudendo l'operazione con il tasto <CONTANTE/TOTALE> o <ASSEGNI> si avrà l'emissione automatica di uno scontrino non-fiscale o documento gestionale. Gli importi registrati vengono accumulati sia nel registro di memoria contanti/assegni che in uno specifico registro per i totali di fine giornata.

Corrisponde al tasto “E” su una tastiera QWERTY.

8.22 Tasto <USCITE> – Codice 107

Registra le uscite di cassa in denaro contante o in valuta al di fuori di registrazioni di vendita e quindi senza influenzare i totali di reparto o di transazioni. Può essere usato, in particolare, per la registrazione di pagamenti di fornitori. Impostare il valore dell'uscita, premere il tasto <USCITE> e chiudendo l'operazione con il tasto <CONTANTE/TOTALE> o <ASSEGNI> si avrà l'emissione automatica di uno scontrino non-fiscale o documento gestionale. Gli importi registrati vengono totalizzati sia nel registro di memoria dei contanti/assegni che in uno specifico registro per i totali di fine giornata.

Corrisponde al tasto “U” su una tastiera QWERTY.

8.23 Tasti <%+> – Codice 108 e <%-> – Codice 109

Si usano per il calcolo di una percentuale di maggiorazione o di sconto sia sull'ultima transazione che sul subtotale. Per effettuare una maggiorazione o sconto sul subtotale, basta premere il tasto SUBTOTALE prima di digitare il valore.

Premendo il solo tasto <%+> o <%-> viene usato il valore percentuale programmato⁴ purché sia diverso di zero.

La funzione %- può essere abilitata/disabilitata mediante programmazione (vedi programmazione flag SET 14/22). La funzione %+ non può essere abilitata/disabilitata.

Corrispondono ai tasti “F7” e “F5” su una tastiera QWERTY

8.24 Tasti <ABBUONO / SCONTO> – Codice 110 e <MAGGIORAZIONE> – Codice 139

Si usano per il calcolo di un abbuono o maggiorazione in valore assoluto sia sull'ultima transazione che sul subtotale. Per effettuare uno sconto o maggiorazione sul subtotale, basta premere il tasto SUBTOTALE prima di digitare il valore.

La funzione ABBUONO / SCONTO può essere abilitata/disabilitata mediante programmazione (vedi programmazione flag SET 14/23). La funzione MAGGIORAZIONE non può essere abilitata/disabilitata.

Corrispondono ai tasti “F5” ed “I” su una tastiera QWERTY.

⁴ Vedi programmazione.

8.25 Tasto <NON CALCOLA> – Codice 111

Con documento aperto permette semplicemente la stampa delle cifre impostate. Max nove digit. La riga contiene il prefisso “#” ed ogni tre digit la stampante inserisce un punto. Per esempio:

123456789<NON CALCOLA> stampa
#123.456.789 (giustificata a destra) e

123<NON CALCOLA> stampa
123 (giustificata a destra)

Corrisponde al tasto “N” su una tastiera QWERTY.

8.26 Tasto <STORNO> – Codice 112

Viene usato per la correzione di registrazioni precedentemente effettuate nel seguente modo:

1. Premere il tasto <STORNO>.
2. Impostare l'importo da stornare.
3. Premere il relativo tasto di reparto.

L'importo impostato viene sottratto dal totale della vendita in corso e dai totalizzatori di reparto.

La seguente sequenza dei tasti permette l'annullamento di una precedente operazione eseguita col prezzo programmato del PLU:

La seguente sequenza dei tasti permette l'annullamento di una precedente operazione eseguita con la conferma del prezzo programmato del PLU:

La seguente sequenza dei tasti permette l'annullamento di una precedente operazione eseguita con la variazione del prezzo programmato del PLU:

La funzione può essere abilitata/disabilitata mediante programmazione (vedi programmazione flag SET 14/19).

Corrisponde al tasto “F2” su una tastiera QWERTY.

8.27 Tasto <TICKET INDIRETTO> – Codice 113

Chiude la transazione di vendita con registrazione di pagamento a importo non riscosso. Il totale della vendita viene accumulato nel totale dei corrispettivi non riscossi che appare sulla chiusura fiscale giornaliera (solo modelli “MF”). Se dopo una transazione, si vuole effettuare il pagamento mediante ticket, occorre digitare il numero del ticket e premere il tasto <TICKET INDIRETTO>. Il valore del ticket programmato sarà utilizzato. Tuttavia, nel caso in cui il valore programmato sia uguale a zero, è possibile inserire direttamente il valore desiderato e riconfermare sempre con tasto <TICKET INDIRETTO>.

Vedere la sezione [I Dieci Tasti <TICKETS DIRETTI> – Codici 126 a 135](#) per altre informazioni.

Corrisponde al tasto “F9” su una tastiera QWERTY.

8.28 Tasto <SCELTA PREZZO PLU / REPARTO (SHIFT)> - Codice 114

Si tratta di una modalità vecchia in disuso.

Corrisponde al tasto “A” su una tastiera QWERTY.

8.29 Tasto <ULTIMO TOTALE> – Codice 115

Permette la visualizzazione dell'ultimo totale effettuato ossia il valore dell'ultimo scontrino fiscale, documento commerciale, documento di reso, documento di annullo o fattura diretta. Non comprendono le fatture libere e le note di credito.

Corrisponde al tasto “W” su una tastiera QWERTY.

8.30 Tasti <MxN> – Codici 116 e 117

Attivano la promozione di vendita di M confezioni al prezzo di N confezioni, con MxN.

Corrispondono ai tasti “X” ed “Y” su una tastiera QWERTY.

8.31 Tasto <OPERATORE> – Codice 118

Conferma il codice impostato dall'operatore e abilita lo stesso ad operare. Se tramite flag in programmazione si abilitano i codici segreti operatore, occorre premere il tasto <OPERATORE>, impostare il codice segreto e premere nuovamente il tasto <OPERATORE> per abilitare l'operatore.

Corrisponde al tasto “O” su una tastiera QWERTY.

8.32 Tasto <VOID TOTALE / ANNULLO GLOBALE> – Codice 119

Permette l'annullamento dell'intero scontrino fiscale, documento commerciale (compreso quello di reso ed annullo), nota di credito e fattura diretta. Non funziona con gli scontrini non-fiscali, documenti gestionali e fatture libere. La funzione può essere abilitata/disabilitata mediante programmazione (vedi programmazione flag SET 14/21).

Corrisponde al tasto “F4” su una tastiera QWERTY.

8.33 Tasto <NON UTILIZZATO> - Codice 120

Non esiste una funzione.

8.34 Tasto <CODICE PRODOTTO> – Codice 121

Funziona sia con i PLU interni che con i PLU esterni che con i promozioni. Se abilitato tramite flag codice lungo, viene utilizzato nel seguente modo:

- Tasto <CODICE PRODOTTO> + codice + tasto <CODICE PRODOTTO>.

Se abilitato tramite flag codice corto (max 9 cifre), viene utilizzato nel seguente modo:

- Codice + tasto <CODICE PRODOTTO> con possibilità di ripetizione.

Se il codice non esiste nel database, viene mostrata una delle seguenti diciture a secondo del settaggio del flag SET 14/28:

- NO STAMPA COD. PROD./ 0 – “DATI INESISTENTI”
- SI STAMPA COD. PROD / 1 – “INSERIRE PREZZO”

Corrisponde al tasto “Z” su una tastiera QWERTY.

8.35 Tasto <SUPERO LIMITE> – Codice 122

Permette sull'operazione successiva di annullare il limite prezzo programmato sul reparto. Consente la seguente sequenza:

1. Premere questo tasto. Viene mostrata la dicitura “NO LIMITE PREZZO”
2. Digitare l'importo oppure quantità x importo
3. Premere il tasto reparto diretto o indiretto di cui esiste il limite prezzo

Corrisponde al tasto “Q” su una tastiera QWERTY.

8.36 Tasto <FATTURA A SEGUITO SCONTRINO> – Codice 123

Permette la stampa di una fattura in seguito alla emissione di uno scontrino fiscale. Non funziona sui modelli “RT”. La stampa può essere fatta dalla stampante fiscale stessa sul rotolo o da una stampante esterna. La stampante esterna, slip-printer o termica, deve essere collegata alla interfaccia seriale RS-232 della stampante fiscale. Per la l’abilitazione alla stampa delle fatture vedere i comandi <SET 24>, <SET 25>, <SET 17> e <SET 18>. La sequenza operativa per la stampa di una fattura è la seguente:

1. Emissione dello scontrino fiscale.
2. Tasto <FATTURA>.
3. Digitare i dettagli del cliente. Vedere la descrizione del tasto SCONTRINO+FATTURA per una spiegazione.
4. Tasto <FATTURA>.
5. Digitare Numero di Fattura se si desidera modificare quello presentato sul display.
6. Tasto <FATTURA>.

La stampa di una fattura comporta una duplice copia per cui se la stampa avviene su rotolo viene effettuata due volte.

Corrisponde al tasto “F” su una tastiera QWERTY.

8.37 Tasto <RICEVUTA FISCALE> – Codice 124

Solo modelli “MF”. Permette la stampa di una ricevuta fiscale in luogo dello scontrino fiscale. La stampa può essere effettuata solo da una stampante esterna o sulla SLIP integrata della FP-H6000. La stampante esterna, slip-printer o termica, deve essere collegata alla interfaccia seriale RS-232 della stampante fiscale. Per la l’abilitazione alla stampa delle fatture vedere i comandi <SET 24>, <SET 26>, <SET 17> e <SET18>. La sequenza operativa per la stampa di una ricevuta fiscale è la seguente:

1. Tasto <RICEVUTA FISCALE>.
2. Digitare Numero di Ricevuta Fiscale se si desidera modificare quello presentato sul display.
3. Tasto <RICEVUTA FISCALE>.
4. Tasto <CONTANTE/TOTALE>.
5. Effettuare tutte le normali operazioni di vendita.
6. Tasto <CONTANTE/TOTALE> per chiudere la ricevuta.

La stampa di una ricevuta fiscale comporta una duplice copia per cui se la stampa avviene su rotolo (mediante stampante esterna TM-T86) viene effettuata due volte (madre a figlia).

Corrisponde al tasto “R” su una tastiera QWERTY.

8.38 Tasto <VISUALIZZA PRODOTTO> – Codice 125

Premuto prima o durante la sequenza operativa del tasto <CODICE PRODOTTO> permette il solo richiamo dei dati prodotto desiderati (nome e prezzo) sul visore senza attivare alcuna operazione fiscale. Per esempio, in caso di codice lungo, viene utilizzato nel seguente modo:

- Tasto <VISUALIZZA PROD.> + tasto <CODICE PRODOTTO> + codice + tasto <CODICE PRODOTTO>

Analogamente in caso di codice corto, viene utilizzato nel seguente modo:

- Tasto <VISUALIZZA PRODOTTO> + codice + tasto <CODICE PRODOTTO.>

Corrisponde al tasto “H” su una tastiera QWERTY.

8.39 I Dieci Tasti <TICKETS DIRETTI> – Codici 126 a 135

Chiudono la transazione di vendita con registrazione di pagamento a importo non riscosso. Il totale della vendita viene accumulato nel totale dei corrispettivi non riscossi che appare sulla chiusura fiscale giornaliera (solo misuratori fiscali). Se dopo una transazione, si vuole effettuare il pagamento mediante ticket, occorre digitare il tasto <TICKET DIRETTO> associato ad un ticket programmato. È possibile anche effettuare il pagamento impostando direttamente il valore desiderato purché si agisca su tasto <TICKET DIRETTO> associato ad un ticket senza alcun valore programmato (0,00). In questo caso, si digita l'importo a poi il tasto <TICKET DIRETTO>.

Con i pagamenti con TICKET, a partire dalla versione 4.009 del firmware sulle FP-81, FP-81 S, FP-90 II e FP-H6000 e sui modelli successivi viene stampata una riga aggiuntiva sugli scontrini fiscali:

- La riga “CORRISPETTIVO NON RISCOSSO” viene stampata dopo la riga con la descrizione e l'importo e prima di un'eventuale riga di un altro pagamento oppure prima della riga “RESTO”.

Con i pagamenti con TICKET, sui modelli “RT” viene incrementato il totale sulla riga fissa “Non riscosso” e dipende dal flag SET 14/57 viene stampata una riga aggiuntiva con la descrizione e l'importo per ogni singolo pagamento.

Con almeno un pagamento con TICKET, in caso di una fattura diretta o fattura su scontrino a prescindere dalla versione del firmware o modello, vengono stampate prima della riga “TOTALE EURO le seguenti due righe:

- CORRISPETTIVO PAGATO (Somma dei pagamenti diversi dal TICKET)
- CORRISPETTIVO NON PAGATO (Somma dei pagamenti con TICKET)

Nessuno dei dieci TICKET ha una corrispondenza su una tastiera QWERTY.

8.40 Tasto <CODICE CLIENTE> – Codice 136

Permette di inviare le cifre impostate ad un personal computer connesso. Riguarda una vecchia modalità ormai in disuso.

Corrisponde al tasto “T” su una tastiera QWERTY.

8.41 Tasto <PARTITA IVA / CODICE FISCALE> e Tasto <PARTITA IVA / NUMERO CLIENTE / CODICE FISCALE> – Codice 137

Il tasto gestisce due o tre funzioni a secondo del modello e la versione del firmware come seguente:

- FP-81, FP-81 S, FP-90 II ed FP-H6000 – Partita IVA o Codice Fiscale
- Modelli “intelligent” con firmware < 4.00 – Partita IVA o Codice Fiscale
- Modelli “intelligent” con firmware >= 4.00 e “RT” – Partita IVA, Numero Cliente o Codice Fiscale

Corrisponde al tasto “B” su una tastiera QWERTY.

8.41.1 Modalità Partita IVA / Codice Fiscale

Permette l’inserimento o della partita IVA oppure del Codice Fiscale del cliente sia a scontrino fiscale chiuso che a scontrino fiscale in corso.

Partita IVA – Premendo il tasto una volta si può inserire la partita IVA utilizzando i tasti numerici e confermando di nuovo con questo tasto. La stampante controlla la congruenza del numero ed in caso di esito negativo mostra l’avviso CHECKSUM ERRATO. Premere eventualmente il tasto <CL / CLEAR> e modificare il numero.

Codice Fiscale – Premendo il tasto due volte si può inserire il codice fiscale utilizzando la tastiera numerica dove ai numeri vengono associate delle lettere come da schema seguente:

7 P,R,S	8 T,U,V	9 W,X,Y
4 G,H,I	5 J,K,L	6 M,N
1	2 A,B,C	3 D,E,F
0 O,Q,Z		

L'inserimento dei caratteri alfabetici si ottiene premendo una, due o tre volte il tasto corrispondente secondo le modalità di composizione con tastiera telefonica classica (in cui il cursore avanza in automatico). Per i numeri nel codice fiscale, basta premere il tasto numerico direttamente. L'immissione è controllata in modo da impedire la presenza di caratteri alfabetici in luogo di quelli numerici o viceversa. La stampante controlla la lunghezza del codice ed in caso di esito negativo mostra l'avviso CHECKSUM ERRATO. Premere eventualmente il tasto <CL / CLEAR> e modificare il codice. Terminato l'inserimento del codice premere il tasto < Partita IVA / Codice Fiscale> per la conferma.

8.41.2 Modalità Partita IVA / Numero Cliente / Codice Fiscale

Permette l'inserimento o della partita IVA, o del numero cliente oppure del Codice Fiscale del cliente sia a scontrino fiscale chiuso che a scontrino fiscale in corso. Funziona anche sui documenti commerciali compreso quelli di reso e di annullo.

Partita IVA / Numero Cliente – Premendo il tasto una volta si può inserire o la partita IVA oppure il numero cliente utilizzando i tasti numerici.

Partita IVA – Confermando di nuovo con questo tasto, il numero viene interpretato come Partita IVA. La stampante controlla la congruenza del numero ed in caso di esito negativo mostra l'avviso CHECKSUM ERRATO. Premere eventualmente il tasto <CL / CLEAR> e modificare il numero.

Numero Cliente – Premendo invece o il tasto <VERIFICA IMMAGINE SCONTRINO> oppure il tasto <INVIO IMMAGINE SCONTRINO>, il numero viene interpretato come Numero Cliente. Diversamente della Partita IVA, la stampante non controlla la congruenza del numero.

Codice Fiscale – Premendo il tasto due volte si può inserire il codice fiscale nello stesso modo come descritto sopra. A partire dalla versione 4.017 sui modelli "intelligent" è stato introdotto il controllo del checksum. Il controllo è presente sui modelli "RT".

In tutti i casi:

- Il tasto <VOID> agisce da backspace.
- Il tasto <STORNO> cancella la linea ed a questo punto si può riprovare oppure premere eventualmente il tasto <PARTITA IVA ...> per annullare la stampa / invio.

8.42 Tasto <CHIAVE> – Codice 138

Permette l'accesso agli stati di funzionamento X, Z e SET.

L'accesso a questi stati è possibile solo dallo stato REG.

La sequenza è CODICE STATO (4 cifre) + tasto CHIAVE. I codici di accesso ai vari stati sono:

- 1111 per lo STATO X
- 2222 per lo STATO Z
- 3333 per lo STATO SET

Per l'uscita dagli stati X, Z e SET premere nuovamente il tasto CHIAVE.

Non è possibile andare direttamente da uno dei tre stati ad un altro.

Corrisponde al tasto “C” su una tastiera QWERTY.

8.43 Tasto <MAGGIORAZIONE> – Codice 139

Vedere il seguente capitolo:

Tasti <ABBUONO / SCONTO> – Codice 110 e <MAGGIORAZIONE> – Codice 139

8.44 I Dieci Tasti <CARTE CREDITO DIRETTI> – Codici 140 a 149

Chiudono la transazione di vendita con registrazione di pagamento mediante carta di credito. Può essere usato immediatamente o dopo aver inserito l'importo dato dal cliente. Il totale della vendita viene accumulato nel totale della carta di credito selezionata. Se dopo una transazione, si vuole effettuare il pagamento mediante carta di credito, occorre digitare il tasto <CARTA CREDITO DIRETTA> associato ad una carta di credito programmata.

Sui modelli “RT” viene incrementato il totale sulla riga fissa “Pagamento elettronico” e dipende dal flag SET 14/57 viene stampata una riga aggiuntiva con la descrizione e l'importo per ogni singolo pagamento.

Nessuna delle dieci carte ha una corrispondenza su una tastiera QWERTY.

Tasti <PLU DIRETTI> – Codici 056 a 085 e 150 a 189

8.45 Tasti <PLU DIRETTI> – Codici 150 a 189

Vedere il capitolo Tasti <PLU DIRETTI> – Codici 056 a 085 e 150 a 189

8.46 Tasto <DIPENDENTI> – Codice 190

Si tratta di una modalità speciale in disuso.

Corrisponde al tasto “M” su una tastiera QWERTY.

8.47 Tasto <CONVENZIONI> – Codice 191

Si tratta di una modalità speciale in disuso.

Corrisponde al tasto “J” su una tastiera QWERTY.

8.48 Tasto <TICKET SURPLUS> – Codice 192

Solo modelli “MF” – non ha rilevanza sui modelli “RT” in quanto l’importo del ticket non può eccedere il pagamento dovuto. Questo tasto funziona solo se viene programmata una promozione da PC o altro dispositivo tramite il comando nativo 4-060. Il tasto è ticket numero 1 con funzionalità alternativa – se il buono pasto è di importo superiore al conto da pagare, viene stampata (sullo scontrino fiscale prima del totale) una riga in più con la dicitura TICKET SURPLUS e l’importo. L’eccedenza mai incrementa il totalizzatore DIFFERENZA TICKETS sul rapporto finanziario X-01.

Corrisponde al tasto “K” su una tastiera QWERTY.

8.49 Tasto <NOTA DI CREDITO> – Codice 193

Solo modelli “MF”, è inibito sui modelli “RT”. Permette la emissione di uno scontrino fiscale “Nota di Credito” con rimborso per il cliente a fronte della restituzione della merce venduta. La sequenza operativa per l’emissione di uno scontrino “Nota di Credito” è la seguente:

1. Tasto <NOTA DI CREDITO>
2. Tasto <CONTANTE/TOTALE>
3. Digitare Numero di pratica. La stampante non controlla il valore o confrontarlo con le eventuali note di credito emesse precedentemente.
4. Tasto <CONTANTE/TOTALE>
5. Digitare Descrizione. Viene programmata la descrizione (max 20 caratteri) impostando mediante tastiera numerica il valore del codice ASCII decrementato di 32 ([APPENDICE - Codici tastiera](#)); il tasto <X> fa’ avanzare il cursore, il tasto <VOID> fa’ indietreggiare il cursore, il tasto <↑S> permette di centrare il testo, il tasto <00> ripete l’ultimo carattere inserito ed il tasto <STORNO> cancella il testo
6. Tasto <CONTANTE/TOTALE>
7. Digitare Importo (Valore della pratica di reso)
8. Tasto <CONTANTE/TOTALE> (Chiusura della nota di credito)

Per annullare l’operazione (prima della chiusura) è sufficiente premere nuovamente il tasto “Nota di Credito”.

Corrisponde al tasto “L” su una tastiera QWERTY.

8.50 Tasto <SCONTRINO + FATTURA A SEGUITO SCONTRINO> – Codice 194

Solo modelli “MF”. La funzione è disponibile sui seguenti modelli/firmware:

- FP-81 ed FP-90 II – Con firmware versione ≥ 4.00
- FP-81 S, FP-H6000 e modelli “intelligent” – Con tutte le versioni del firmware

Permette la pre-richiiesta della stampa di una fattura a seguito emissione di scontrino fiscale con indicazione “RICHIESTA FATTURA A SEGUITO SCONTRINO”. Può essere premuto prima o durante la stampa dello scontrino fiscale.

Nel caso in cui sia premuto una seconda volta, prima della chiusura dello scontrino fiscale, disattiva la richiesta pendente di emissione fattura con indicazione “ANNULLAMENTO RICHIESTA FATTURA”.

Se attivata tale funzione, al termine dello scontrino la stampante si predispone automaticamente per l’inserimento dei dati fiscali del CLIENTE.

In caso di utilizzo tastiera QWERTY (SET 14/02 = 0 consigliato):

- Impostare i dati fiscali del CLIENTE con i tasti alfanumerici.
- Per il passaggio alla riga successiva premere tasto INVIO.
- Per terminare premere tasto ESC.

In caso di utilizzo tastiera FP (SET 14/02 = 1 default / sconsigliato):

- Impostare i dati fiscali del CLIENTE con codici tastiera (es. A = 33)
- Per il passaggio alla riga successiva premere il tasto CONTANTE/TOTALE
- Per terminare premere il tasto SCONTRINO+FATTURA

La stampante presenta il numero (modificabile) della fattura in emissione: premere tasto SCONTRINO+FATTURA per confermare.

Sulla FP-H6000 o con stampante esterna SLIP collegata, a questo punto sul visore vengono indicate le operazioni da effettuare per attivare la stampa della fattura: “INSERIRE MODULO e PREMERE CONTANTE”. Sul rotolo, la stampa viene effettuata automaticamente.

Corrisponde al tasto “D” su una tastiera QWERTY.

8.51 Tasto <QTA DEC> – Codice 195

Vedere il capitolo Tasti <, > – Codice 015 e <QTA DEC> – Codice 195

8.52 Tasto <FATTURA DIRETTA> – Codice 196

La funzione è disponibile sui seguenti modelli/firmware:

- FP-81 ed FP-90 II – Con firmware versione ≥ 4.00
- FP-81 S, FP-H6000, i modelli “intelligent” ed “RT” – Con tutte le versioni del firmware

Permette la stampa di una fattura direttamente senza l’emissione di uno scontrino fiscale o documento commerciale. La stampa può essere fatta dalla stampante fiscale stessa o da una stampante esterna. La stampante esterna, slip-printer o termica, deve essere collegata alla interfaccia seriale RS-232 della stampante fiscale. Per la l’abilitazione alla stampa delle fatture vedere i comandi <SET 24>, <SET 25>, <SET 17> e <SET 18>. La sequenza operativa per l’a stampa di una fattura è la seguente:

1. Tasto <FATTURA>.
2. Eventualmente immettere dati anagrafici cliente. Vedere la descrizione del tasto SCONTRINO+FATTURA per una spiegazione.
3. Tasto <FATTURA>.
4. Digitare Numero di Fattura se si desidera modificare quello presentato sul display.
5. Tasto <FATTURA>.
6. Operazioni di vendita a reparto oppure PLU, storni, sconti ecc.
7. Operazione di Pagamento (anche eventualmente parziali).

La stampa di una fattura comporta una duplice copia per cui se la stampa avviene su rotolo viene effettuata due volte. In caso di una fattura lunga, viene divisa in pagine multiple.

Non ha una corrispondenza su una tastiera QWERTY.

8.53 Tasto <E-MAIL> – Codice 197

Solo modelli “intelligent” e “RT”. Permette di attivare/disattivare l’invio automatico di scontrini fiscali, documenti commerciali e chiusure fiscali all’indirizzo e-mail programmato. A partire dalla versione 4.011 del firmware, la e-mail funziona inoltre con le fatture dirette. Premendo questo tasto sul visore appaia:

- INVIO E-MAIL ATTIVATO

Premendo eventualmente il tasto di nuovo annulla la richiesta e sul visore appaia:

- INVIO E-MAIL ANNULLATO

I parametri e-mail (SET 32) devono essere programmati prima.

Non ha una corrispondenza su una tastiera QWERTY.

8.54 Tasto <VERIFICA IMMAGINE SCONTRINO> – Codice 198

Solo modelli “intelligent” e “RT”. Il tasto viene utilizzato soltanto insieme al tasto <PARTITA IVA / NUMERO CLIENTE / CODICE FISCALE> che viene utilizzato per inserire il Numero Cliente. Dopo averlo inserito, questo tasto serve per effettuare la verifica con il provider del servizio.

Non ha una corrispondenza su una tastiera QWERTY.

8.55 Tasto <INVIO IMMAGINE SCONTRINO> – Codice 199

Solo modelli “intelligent”. Il tasto viene utilizzato soltanto insieme al tasto <PARTITA IVA / NUMERO CLIENTE / CODICE FISCALE> che viene utilizzato per inserire il Numero Cliente. Dopo averlo inserito, questo tasto serve per effettuare l’attivazione con il provider del servizio. Con scontrino fiscale o documento commerciale aperto, l’invio dell’immagine scontrino viene iniziato subito dopo la chiusura dello stesso. In caso di STATO REGISTRAZIONE, l’invio dell’immagine dell’ultimo scontrino fiscale o documento commerciale emesso è immediato.

Non ha una corrispondenza su una tastiera QWERTY.

8.56 Tasto <ATTIVAZIONE PHP> – Codice 200

Solo modelli “intelligent” e “RT”. È disponibile a partire dalla versione 4.014 del firmware sui modelli “MF”. Il tasto viene utilizzato per lanciare uno di nove script PHP. Occorre digitare un numero da 1 a 9 seguito dal tasto <ATTIVAZIONE PHP>. Il servizio PHP deve essere già attivato tramite il secondo sotto gruppo PHP di SET 34 – Programmazione Parametri Intelligent.

Non ha una corrispondenza su una tastiera QWERTY.

8.57 Tasti <REPARTI DIRETTI> – 201 a 259

Vedere il capitolo Tasti <REPARTI DIRETTI> – Codici 016 a 055 e 201 a 259 *

8.58 Tasto <REPARTO INDIRETTO> – Codice 260

Solo modelli “intelligent” a partire dalla versione 4.018 e “RT”. Il tasto si permette di indicare il reparto specifico; utile con le tastiere piccole in quanto rende possibile usufruire di tutti i 99 reparti. Non prende in considerazione un eventuale prezzo unitario programmato sul reparto. Prende in considerazione invece gli altri parametri reparto. Occorre digitare il prezzo unitario (con o senza l’indicazione della quantità prima) seguito dal tasto <REPARTO INDIRETTO>.

Sul visore appare:

€	PREZZO UNITARIO
	Reparto 0

Occorre poi digitare il numero reparto desiderato seguito nuovamente dal tasto <REPARTO INDIRETTO>. Per cui ci sono due sequenze possibili:

1. Prezzo unitario → reparto indiretto → numero reparto desiderato → reparto indiretto
2. Quantità → X → prezzo unitario → reparto indiretto → numero reparto desiderato → reparto indiretto

9 STATO X (1111 + <CHIAVE>)

Sul visore appare:

X -- SCELTA FUNZIONE

Selezionare una funzione da 01 a 13. Dopodiché, per far tornare allo stato “SCELTA FUNZIONE”, premere il tasto <,> .

9.1 Sottostato 01: Rapporto Finanziario Giornaliero (Tasti <,> e <01>)

Sul visore appare:

X 01 FINANZIARIO GIORNAL.

Premendo il tasto <CONTANTE/TOTALE>, viene emesso uno scontrino non-fiscale o documento gestionale riportante i totali dei reparti, l’IVA, gli sconti, i pagamenti, i totali gestionali ecc. ed il numero di scontrini non-fiscali o documenti gestionali a partire dall’ultimo azzeramento dati. Tranne le voci TOTALE REPARTI e TOTALE GIORNO, tutte le eventuali voci con un totale pari a zero vengono filtrate. In caso di una fattura diretta emessa su un modello “RT”, i totali R E P A R T I, P A G A M E N T I ed I. V. A. non sono incrementati. I documenti di reso e di annullo non cambiano i totali R E P A R T I e P A G A M E N T I però decrementano i totali I. V. A. Tutte le voci vengono descritte nel capitolo Voci Rapporto Finanziario.

9.2 Sottostato 02: Rapporto Merceologici Giornalieri (Tasti <,> e <02>)

Sul visore appare:

X 02 MERCEOLOGICI GIORN.

Premendo il tasto <CONTANTE/TOTALE>, viene emesso uno scontrino non-fiscale o documento gestionale riportante i dati relativi ai totali dei merceologici. I merceologici non utilizzati nella giornata vengono filtrati (totale = zero). Digitando il numero di un merceologico prima di premere il tasto <CONTANTE/TOTALE> si ottiene la stampa dei dati del singolo merceologico anche se zero.

9.3 Sottostato 03: Rapporto Giornaliero Totali per Reparto (Tasti <, > e <03>)

Sul visore appare:

X 03 REPARTI GIORNALIERI

Premendo il tasto <CONTANTE/TOTALE>, viene emesso uno scontrino non-fiscale o documento gestionale riportante i dati relativi ai totali divisi per reparto. Non comprende le fatture dirette emesse su un modello "RT". I reparti non utilizzati nella giornata vengono filtrati (totale = zero). Digitando il numero di un reparto prima di premere il tasto <CONTANTE/TOTALE> si ottiene la stampa dei dati del singolo reparto anche se zero. In seguito alla stampa di un rapporto fiscale (Z-01/02), i totali vengono sommati a quelli periodici del X-09.

9.4 Sottostato 04: Scontrino Dati PLU Giornalieri (Tasti <, > e <04>)

Sul visore appare:

X 04 PLU GIORNALIERI

Premendo il tasto <CONTANTE/TOTALE>, viene emesso uno scontrino non-fiscale o documento gestionale riportante il rapporto per i PLU sulla RAM (PLU Interni). I PLU non utilizzati nella giornata vengono filtrati (totale = zero). Digitando il numero di un PLU prima di premere il tasto <CONTANTE/TOTALE> si ottiene la stampa dei dati del singolo PLU anche se zero. Questa stampa non comprende i dati dei PLU Esterni.

9.5 Sottostato 05: Rapporto Orario Giornaliero (Tasti <,> e <05>)

Sul visore appare:

X 05 ORARIA GIORNALIERA

Premendo il tasto <CONTANTE/TOTALE>, viene emesso uno scontrino non-fiscale o documento gestionale riportante il numero dei clienti e l'ammontare dell'incasso per le varie ore. Comprende tre colonne:

- ORA – Ora d'inizio della fascia oraria di un'ora.
- CLIENTI – Numero di scontrini fiscali, documenti commerciali e fatture dirette nell'arco di un'ora. Non comprende le note di credito, i documenti di reso ed i documenti di annullo e le fatture libere.
- TOTALE – La somma degli importi dei documenti emessi.

Una riga con la somma di CLIENTI e TOTALE viene inoltre stampata.

Le ore in cui non sono stati emessi i suddetti documenti vengono filtrate.

9.6 Sottostato 06: Rapporto Totale per Operatori Giornaliero (tasti <,> e <06>)

Sul visore appare:

X 06 OPERATORI GIORNAL.

Nel caso in cui la gestione operatori sia disattivata, appare la scritta "IMPOSSIBILE ORA". Nel caso contrario, premendo il tasto <CONTANTE/TOTALE>, viene emesso uno scontrino non-fiscale o documento gestionale riportante il rapporto dei totali giornalieri per operatori. Gli operatori assenti nella giornata vengono filtrati (totale = zero). Digitando il numero di un operatore prima di premere il tasto <CONTANTE/TOTALE> si ottiene la stampa dei dati del singolo operatore anche se zero.

9.7 Sottostato 07: Rapporto Finanziario per Reparto Periodico (tasti <,> e <07>)

Sul visore appare:

X 07 FINANZIARIO PERIOD.

Premendo il tasto <CONTANTE/TOTALE>, viene emesso uno scontrino non-fiscale o documento gestionale riportante il rapporto dei totali finanziari periodici con le stesse eventuali voci del rapporto X-01.

9.8 Sottostato 08: Rapporto Totale Merceologici Periodico (Tasti <, > e <08>)

Sul visore appare:

X 08 MERCEOLOGICI PERIOD.

Premendo il tasto <CONTANTE/TOTALE>, viene emesso uno scontrino non-fiscale o documento gestionale riportante il rapporto dei totali per merceologici. I merceologici non utilizzati nel periodo vengono filtrati (totale = zero). Digitando il numero di un merceologico prima di premere il tasto <CONTANTE/TOTALE> si ottiene la stampa dei dati del singolo merceologico anche se zero.

9.9 Sottostato 09: Rapporto Totale per Reparti Periodico (Tasti <, > e <09>)

Sul visore appare:

X 09 REPARTI PERIODICI

Premendo il tasto <CONTANTE/TOTALE>, viene emesso uno scontrino non-fiscale o documento gestionale riportante il rapporto dei totali per reparti. I reparti non utilizzati nel periodo vengono filtrati (totale = zero). Digitando il numero di un reparto prima di premere il tasto <CONTANTE/TOTALE> si ottiene la stampa dei dati del singolo reparto anche se zero.

9.10 Sottostato 10: Rapporto PLU Periodici (Tasti <, > e <10>)

Sul visore appare:

X 10 PLU PERIODICI

Premendo il tasto <CONTANTE/TOTALE>, viene emesso uno scontrino non-fiscale o documento gestionale riportante il rapporto dei totali per PLU Interni. I PLU non utilizzati nel periodo vengono filtrati (totale = zero). Digitando il numero di un PLU prima di premere il tasto <CONTANTE/TOTALE> si ottiene la stampa dei dati del singolo PLU Interno anche se zero.

9.11 Sottostato 11: Rapporto Orario Periodico (Tasti <, > e <11>)

Sul visore appare:

X 11 ORARIA PERIODICA

Premendo il tasto <CONTANTE/TOTALE>, viene emesso uno scontrino non-fiscale o documento gestionale riportante il numero dei clienti e l'incasso di una certa fascia oraria a prescindere del giorno di emissione. Il formato ed il tipo di contenuto sono uguali al rapporto X-05.

9.12 Sottostato 12: Rapporto Totale Periodico per Operatori (Tasti <, > e <12>)

Sul visore appare:

X 12 OPERATORI PERIODICI

Nel caso in cui la gestione operatori sia disattivata, appare la scritta "IMPOSSIBILE ORA". Nel caso contrario, premendo il tasto <CONTANTE/TOTALE>, viene emesso uno scontrino non-fiscale o documento gestionale riportante il rapporto dei totali periodici per operatori. Gli operatori assenti nel periodo vengono filtrati (totale = zero). Digitando il numero di un operatore prima di premere il tasto <CONTANTE/TOTALE> si ottiene la stampa dei dati del singolo operatore anche se zero.

9.13 Sottostato 13: Visualizzazione Situazione Cassa Giornaliera (Tasti <, > e <13>)

Sul visore appare:

X 13	IMPORTO
TOTALE GIORNO	

X 13	IMPORTO
CONTANTE GIORNO	

Premendo il tasto <CONTANTE/TOTALE>, si alternano le due visualizzazioni della situazione di cassa giornaliera.

10 STATO Z (2222 + <CHIAVE>)

Sul visore appare:



Selezionare una funzione da 01 a 16 oppure da 96 a 99. I modelli "RT" comprendono la funzione 91. Dopodiché, per far tornare allo stato "SCELTA FUNZIONE", premere il tasto <, > .

10.1 Sottostato 01: Chiusura Fiscale (Tasti <, > e <01>)

Sul visore appare:



Il comportamento dipende dal tipo di stampante fiscale.

Misuratore Fiscale

Premendo il tasto <CONTANTE/TOTALE>, viene emesso uno scontrino fiscale riportante tutti i dati fiscali richiesti, il numero degli eventuali ripristini effettuati durante la giornata, il progressivo degli scontrini fiscali, la data e l'ora di emissione dello stesso ed il logotipo fiscale. Tutte le voci vengono descritte nel capitolo Voci Rapporto Fiscale (Misuratore Fiscale). Lo scontrino viene salvato sul DGFE.

Non funziona con una stampante non ancora fiscalizzata. Tuttavia, è possibile fare una richiesta Z-02 che stampa un rapporto finanziario ed azzeri i totali.

Registratore Telematico

Premendo il tasto <CONTANTE/TOTALE>, viene attivata la trasmissione telematica dei corrispettivi. Dopodiché, vengono stampati due documenti gestionali. Il primo riguarda la trasmissione telematica e la seconda comprende un elenco dei totali principali come descritti nel capitolo Voci Chiusura Giornaliera (Registratore Telematico). I due documenti non vengono salvati sul MPD.

A prescindere dal tipo di stampante fiscale, potrebbe eventualmente verificarsi il messaggio indicante che la MF / MPR è prossima ad esaurimento.

I totali azzerati incrementano contestualmente i totalizzatori periodici relativi.

10.2 Sottostato 02: Scontrino Finanziario Giornaliero (Tasti <, > e <02>)

Sul visore appare:

Z 02 FINANZIARIO GIORNAL.

Il comportamento dipende dal tipo di stampante fiscale.

Misuratore Fiscale

Premendo il tasto <CONTANTE/TOTALE>, vengono emessi due scontrini, il primo, non-fiscale (uguale a quello emesso nel sottostato X-01) riporta i totali dei reparti e dei totali gestionali, l'altro costituisce lo scontrino di chiusura giornaliera (uguale a quello emesso nel sottostato Z-01). Viene tagliata la carta fra gli scontrini.

In caso di una stampante non ancora fiscalizzata, viene stampato soltanto un rapporto finanziario ma azzerati i totali.

Registratore Telematico

Premendo il tasto <CONTANTE/TOTALE>, viene attivata la trasmissione telematica dei corrispettivi. Dopodiché, vengono stampati tre documenti gestionali. Il primo riguarda la trasmissione telematica, la seconda è il rapporto finanziario X-01 e la terza comprende un elenco dei totali principali. I tre documenti non vengono salvati sul MPD.

I totali azzerati incrementano contestualmente i totalizzatori periodici relativi.

10.3 Sottostato 03: Scontrino Merceologici Giornalieri (Tasti <, > e <03>)

Sul visore appare:

Z 03 MERCEOLOGICI GIORN.

Premendo il tasto <CONTANTE/TOTALE>, viene emesso uno scontrino non-fiscale o documento gestionale riportante i dati relativi ai totali dei merceologici e poi li azzerati. I merceologici non utilizzati nella giornata vengono filtrati (totale = zero). Digitando il numero di un merceologico prima di premere il tasto <CONTANTE/TOTALE> si ottiene la stampa e l'azzeramento dei dati del singolo merceologico anche se già zero. I totali azzerati incrementano contestualmente i totalizzatori periodici relativi.

10.4 Sottostato 04: Scontrino Dati PLU Giornalieri (Tasti <,> e <04>)

Sul visore appare:

Z 04 PLU GIORNALIERI

Premendo il tasto <CONTANTE/TOTALE>, viene emesso uno scontrino non-fiscale o documento gestionale riportante il rapporto dei totali per PLU Interni sulla RAM e poi li azzerà. I PLU non utilizzati nella giornata vengono filtrati (totale = zero). Digitando il numero di un PLU prima di premere il tasto <CONTANTE/TOTALE> si ottiene la stampa e l'azzeramento dei dati del singolo PLU anche se già zero. I totali azzerati incrementano contestualmente i totalizzatori periodici relativi. Non comprende i dati dei PLU Esterni.

10.5 Sottostato 05: Rapporto Orario Giornaliero (Tasti <,> e <05>)

Sul visore appare:

Z 05 ORARIA GIORNALIERA

Premendo il tasto <CONTANTE/TOTALE>, viene emesso uno scontrino non-fiscale o documento gestionale riportante il numero dei clienti e l'ammontare dell'incasso per le varie ore e azzerà i relativi dati. Il formato ed il tipo di contenuto sono uguali al rapporto X-05. Le ore in cui non sono stati emessi scontrini fiscali, documenti commerciali e fatture dirette vengono filtrate. I totali azzerati incrementano contestualmente i totalizzatori periodici relativi.

10.6 Sottostato 06: Rapporto Totale per Operatori Giornaliero (Tasti <,> e <06>)

Sul visore appare:

Z 06 OPERATORI GIORNAL.

Nel caso in cui la gestione operatori sia disattivata, appare la scritta "IMPOSSIBILE ORA". Nel caso contrario, premendo il tasto <CONTANTE/TOTALE>, viene emesso uno scontrino non-fiscale o documento gestionale riportante il rapporto dei totali per operatori e azzerà i relativi dati. Gli operatori assenti nella giornata vengono filtrati (totale = zero). Digitando il numero di un operatore prima di premere il tasto <CONTANTE/TOTALE> si ottiene la stampa e l'azzeramento dei dati del singolo operatore anche se già zero. I totali azzerati incrementano contestualmente i totalizzatori periodici relativi.

10.7 Sottostato 07: Rapporto Finanziario Periodico (Tasti <, > e <07>)

Sul visore appare:

Z 07 FINANZIARIO PERIOD.

Premendo il tasto <CONTANTE/TOTALE>, viene emesso uno scontrino non-fiscale o documento gestionale riportante il rapporto dei totali di reparto e dei totali gestionali con le stesse eventuali voci del rapporto X-01 e azzerata i relativi dati.

10.8 Sottostato 08: Rapporto Totale Merceologici Periodico (Tasti <, > e <08>)

Sul visore appare:

Z 08 MERCEOLOGICI PERIOD.

Premendo il tasto <CONTANTE/TOTALE>, viene emesso uno scontrino non-fiscale o documento gestionale riportante il rapporto dei totali per merceologici e azzerata i relativi dati. I merceologici non utilizzati nel periodo vengono filtrati (totale = zero). Digitando il numero di un merceologico prima di premere il tasto <CONTANTE/TOTALE> si ottiene la stampa e l'azzeramento dei dati del singolo merceologico anche se già zero.

10.9 Sottostato 09: Rapporto PLU Periodici (Tasti <, > e <09>)

Sul visore appare:

Z 09 PLU PERIODICI

Premendo il tasto <CONTANTE/TOTALE>, viene emesso uno scontrino non-fiscale o documento gestionale riportante il rapporto dei totali per PLU e azzerata i relativi dati. I PLU non utilizzati nel periodo vengono filtrati (totale = zero). Digitando il numero di un PLU prima di premere il tasto <CONTANTE/TOTALE> si ottiene la stampa e l'azzeramento dei dati del singolo PLU anche se già zero.

10.10 Sottostato 10: Rapporto Orario Periodico (Tasti <, > e <10>)

Sul visore appare:

Z 10 ORARIA PERIODICA

Premendo il tasto <CONTANTE/TOTALE>, viene emesso uno scontrino non-fiscale o documento gestionale riportante il numero dei clienti e l'incasso di una certa fascia oraria a prescindere del giorno di emissione e azzerata i relativi dati. Il formato ed il tipo di contenuto sono uguali al rapporto X-05.

10.11 Sottostato 11: Rapporto Totale Periodico per Operatori (Tasti <, > e <11>)

Sul visore appare:

Z 11 OPERATORI PERIODICI

Nel caso in cui la gestione operatori sia disattivata, appare la scritta "IMPOSSIBILE ORA". Nel caso contrario, premendo il tasto <CONTANTE/TOTALE>, viene emesso uno scontrino non-fiscale o documento gestionale riportante il rapporto dei totali per operatori e azzerata i relativi dati. Gli operatori assenti nel periodo vengono filtrati (totale = zero). Digitando il numero di un operatore prima di premere il tasto <CONTANTE/TOTALE> si ottiene la stampa e l'azzeramento dei dati del singolo operatore anche se già zero.

10.12 Sottostato 12: Stampa Contenuto MF / MPR Compreso tra due Numeri di Azzeramento Assegnati (Tasti <, > e <12>)

Sul visore appare:

Z 12	NUMERO
	NUMERO INIZIALE

Mediante i tasti numerici impostare il numero progressivo di azzeramenti dal quale si vuole iniziare la stampa (max 4 cifre) e confermare con il tasto <CONTANTE/TOTALE>.

Sul visore appare:

Z 12	NUMERO
	NUMERO FINALE

Impostare quindi il numero progressivo di azzeramenti al quale si vuole terminare la stampa (max 4 cifre) e confermare con il tasto <CONTANTE/TOTALE>.

Il comportamento poi dipende dal tipo di stampante fiscale.

Misuratore Fiscale

MF sta per Memoria Fiscale.

Verrà così stampato uno scontrino fiscale contenente le seguenti voci:

- I dati identificativi dell'utente (intestazione dell'esercente)
- I numeri progressivi iniziale e finale impostati sopra
- Il numero d'ordine, la data, i quattro totali ed il sigillo fiscale di ciascun corrispettivo giornaliero
- Il numero dei corrispettivi stampati (numero di chiusure)
- La somma di ognuno dei quattro totali

Siccome la stampa è fiscale comprende inoltre il progressivo scontrini fiscali, la data e l'ora di emissione ed il logotipo fiscale.

I quattro totali sono:

1. Totale importo scontrini fiscali
2. Totale importo note di credito
3. Numero di documenti classe II (fatture e ricevute fiscali) emessi
4. Totale importo documenti classe II

Lo scontrino viene salvato sul DGFE.

Registratore Telematico

MPR sta per Memoria Permanente di Riepilogo.

Verrà così stampato un documento gestionale contenente le seguenti voci:

- I dati identificativi dell'utente (intestazione dell'esercente)
- I numeri progressivi iniziale e finale impostati sopra
- Il numero d'ordine, la data, i tre totali ed il sigillo fiscale di ciascun corrispettivo giornaliero
- Il numero dei corrispettivi stampati (numero di chiusure)
- La somma di ognuno dei tre totali

Comprende inoltre la data e l'ora di emissione ed il progressivo documenti gestionali.

I tre totali sono:

1. Totale importo documenti commerciali
2. Totale importo documenti di reso
3. Totale importo documenti di annullo

Il documento non viene salvato sul MPD.

A prescindere dal tipo di stampante fiscale, la stampa terminerà con il numero d'ordine finale, oppure all'ultimo totale contenuto nella MF / MPR nel caso che il numero d'ordine finale sia maggiore del numero dei totali contenuti nella MF / MPR.

A prescindere dal tipo di stampante fiscale, la sequenza di stampa dei totali può essere interrotta in qualsiasi momento premendo il tasto <CL/CLEAR>.

10.13 Sottostato 13: Stampa Contenuto MF / MPR Compreso tra due Date Assegnate (Tasti <, > e <13>)

Sul visore appare:

Z 13	DATA
	DATA INIZIALE

Mediante tasti numerici impostare la data iniziale di cui si vogliono stampare le chiusure giornaliere e confermare con il tasto <CONTANTE/TOTALE>.

Sul visore appare:

Z 13	DATA
	DATA FINALE

Impostare quindi la data finale del periodo di cui si vogliono stampare le chiusure giornaliere e confermare con il tasto <CONTANTE/TOTALE>.

Il comportamento poi dipende dal tipo di stampante fiscale.

Misuratore Fiscale

MF sta per Memoria Fiscale.

Verrà così stampato uno scontrino fiscale contenente le seguenti voci:

- I dati identificativi dell'utente (intestazione dell'esercente)
- Le date iniziale e finale impostate sopra
- Il numero d'ordine, la data, i quattro totali ed il sigillo fiscale di ciascun corrispettivo giornaliero
- Il numero dei corrispettivi stampati (numero di chiusure)
- La somma di ognuno dei quattro totali

Siccome la stampa è fiscale comprende inoltre il progressivo scontrini fiscali, la data e l'ora di emissione ed il logotipo fiscale.

I quattro totali sono:

1. Totale importo scontrini fiscali
2. Totale importo note di credito
3. Numero di documenti classe II (fatture e ricevute fiscali) emessi
4. Totale importo documenti classe II

Lo scontrino viene salvato sul DGFE.

Registratore Telematico

MPR sta per Memoria Permanente di Riepilogo.

Verrà così stampato un documento gestionale contenente le seguenti voci:

- I dati identificativi dell'utente (intestazione dell'esercente)
- Le date iniziale e finale impostate sopra
- Il numero d'ordine, la data, i tre totali ed il sigillo fiscale di ciascun corrispettivo giornaliero
- Il numero dei corrispettivi stampati (numero di chiusure)
- La somma di ognuno dei tre totali

Comprende inoltre la data e l'ora di emissione ed il progressivo documenti gestionali.

I tre totali sono:

1. Totale importo documenti commerciali
2. Totale importo documenti di reso
3. Totale importo documenti di annullo

Il documento non viene salvato sul MPD.

A prescindere dal tipo di stampante fiscale, la stampa terminerà al raggiungimento della data finale, oppure all'ultimo totale contenuto nella MF / MPR nel caso che la data finale sia maggiore della data dei totali contenuti nella MF / MPR.

A prescindere dal tipo di stampante fiscale, la sequenza di stampa dei totali può essere interrotta in qualsiasi momento premendo il tasto <CL/CLEAR>.

10.14 Sottostato 14: Stampa della Somma del Contenuto MF / MPR Relativo alle Chiusure Giornaliere Compreso tra due date Assegnate (Tasti <, > e <14>)

Sul visore appare:

Z 14	DATA
	DATA INIZIALE

Mediante tasti numerici impostare la data iniziale di cui si vuole stampare la somma delle chiusure giornaliere e confermare con il tasto <CONTANTE/TOTALE>.

Sul visore appare:

Z 14	DATA
	DATA FINALE

Impostare quindi la data finale del periodo di cui si vuole stampare la somma delle chiusure giornaliere e confermare con il tasto <CONTANTE/TOTALE>.

Il comportamento poi dipende dal tipo di stampante fiscale.

Misuratore Fiscale

MF sta per Memoria Fiscale.

Verrà così stampato uno scontrino fiscale contenente le seguenti voci:

- I dati identificativi dell'utente (intestazione dell'esercente)
- Le date iniziale e finale impostate sopra
- Il numero dei corrispettivi stampati (numero di chiusure)
- La somma di ognuno dei quattro totali

Siccome la stampa è fiscale comprende inoltre il progressivo scontrini fiscali, la data e l'ora di emissione ed il logotipo fiscale.

I quattro totali sono:

1. Totale importo scontrini fiscali
2. Totale importo note di credito
3. Numero di documenti classe II (fatture e ricevute fiscali) emessi
4. Totale importo documenti classe II

Lo scontrino viene salvato sul DGFE.

Registratore Telematico

MPR sta per Memoria Permanente di Riepilogo.

Verrà così stampato un documento gestionale contenente le seguenti voci:

- I dati identificativi dell'utente (intestazione dell'esercente)
- Le date iniziale e finale impostate sopra
- Il numero dei corrispettivi stampati (numero di chiusure)
- La somma di ognuno dei tre totali

Comprende inoltre la data e l'ora di emissione ed il progressivo documenti gestionali.

I tre totali sono:

1. Totale importo documenti commerciali
2. Totale importo documenti di reso
3. Totale importo documenti di annullamento

Il documento non viene salvato sul MPD.

A prescindere dal tipo di stampante fiscale, la stampa terminerà al raggiungimento della data finale, oppure all'ultimo totale contenuto nella MF / MPR nel caso che la data finale sia maggiore della data dei totali contenuti nella MF / MPR.

10.15 Sottostato 15: Stampa Integrale MF / MPR (Tasti <, > e <15>)

Sul visore appare:



Il comportamento poi dipende dal tipo di stampante fiscale.

Misuratore Fiscale

Premendo il tasto <CONTANTE/TOTALE viene emesso uno scontrino fiscale riportante il contenuto integrale della memoria fiscale contenente le seguenti voci:

- I dati identificativi dell'utente (intestazione dell'esercente)
- La storia dei dispositivi DGFE con le date di formattazione
- Le date degli eventuali attivazioni/disattivazioni della modalità condivisione (biglietto spettacolo / titolo d'accesso).
- I ripristini effettuati
- Il numero d'ordine, la data, i quattro totali ed il sigillo fiscale di ciascun corrispettivo giornaliero
- Il numero dei corrispettivi stampati (numero di chiusure)
- La somma di ognuno dei quattro totali

Siccome la stampa è fiscale comprende inoltre il progressivo scontrini fiscali, la data e l'ora di emissione ed il logotipo fiscale.

I quattro totali sono:

1. Totale importo scontrini fiscali
2. Totale importo note di credito
3. Numero di documenti classe II (fatture e ricevute fiscali) emessi
4. Totale importo documenti classe II

Lo scontrino fiscale viene salvato sul DGFE.

Registratore Telematico

Premendo il tasto <CONTANTE/TOTALE viene emesso un documento gestionale riportante il contenuto integrale della memoria permanente di riepilogo contenente le seguenti voci:

- I dati identificativi dell'utente (intestazione dell'esercente)
- La data del censimento insieme al codice fiscale del tecnico
- Le date delle attivazioni e disattivazioni insieme al codice fiscale del tecnico
- Le date delle messe in service e revoche insieme al codice fiscale del tecnico
- Le date degli interventi tecnici insieme al codice fiscale del tecnico
- La storia dei dispositivi MPD con le date di formattazione
- Le date degli eventuali attivazioni/disattivazioni della modalità condivisione (biglietto spettacolo / titolo d'accesso).
- I ripristini effettuati
- Il numero d'ordine, la data, i tre totali ed il sigillo fiscale di ciascun corrispettivo giornaliero
- Il numero dei corrispettivi stampati (numero di chiusure)
- La somma di ognuno dei tre totali

Comprende inoltre la data e l'ora di emissione ed il progressivo documenti gestionali.

I tre totali sono:

1. Totale importo documenti commerciali
2. Totale importo documenti di reso
3. Totale importo documenti di annullo

Il documento non viene salvato sul MPD.

A prescindere dal tipo di stampante fiscale, la stampa può essere interrotta in qualsiasi momento premendo il tasto <CL/CLEAR>.

La stampa potrebbe essere lunga per cui consigliamo di controllare la quantità di carta disponibile.

10.16 Sottostato 16: Scrittura in Memoria dei Dati Identificativi dell'Utente (Tasti <, > e <16>)

L'accesso a questa programmazione è possibile solo se non sono stati emessi scontrini fiscali, note di credito o documenti commerciali (compreso quelli di reso e di annullo) dopo una chiusura giornaliera (stato logico DAY OPENED = false).

Sul visore appare:

Z 16 INTESTAZIONE

Premendo il tasto <CONTANTE/TOTALE>, si selezionano le varie righe da programmare. Il numero di righe programmabili dipende dal modello e versione del firmware come segue:

- FP-81 e FP-90 II con firmware < 2.017 – 6
- FP-81 e FP-90 II con firmware >= 2.017 – 16
- FP-81 S, FP-H6000 e tutti i modelli successivi – 16

Sul visore appare il numero di riga, il numero caratteri ed il valore in ASCII impostato decrementato di 32 ([APPENDICE - Codici tastiera](#)):

Z 16 N° R. N°C. ASCII INTESTAZIONE
--

Mediante tastiera numerica viene programmato il testo della riga selezionata impostando il valore del codice ASCII decrementato di 32; il tasto <X> fa' avanzare il cursore, il tasto <VOID> fa' indietreggiare il cursore, il tasto <↑S> permette di centrare il testo ed il tasto <00> ripete l'ultimo carattere inserito.

Le righe dell'intestazione dello scontrino fiscale o documento commerciale devono contenere (art.12 DM 23/3/83):

- Ragione sociale.
- Ubicazione dell'esercizio.
- Partita IVA.

Completata la programmazione delle righe, premendo il tasto <SUBTOTALE> si ottiene la stampa di uno scontrino non-fiscale o documento gestionale riportante quanto programmato, dando così la possibilità di controllare ed eventualmente correggere quanto programmato. Tenere presente che le eventuali righe vuote non vengono stampate sugli scontrini fiscali, documenti commerciali, documenti di reso, documenti di annullo, scontrini non-fiscali, documenti gestionali e note di credito (anche se sono stampate sul suddetto scontrino non-fiscale di prova). Con le fatture invece le eventuali righe bianche vengono stampate.

Dopo aver effettuato questa stampa di controllo, premendo il tasto <↑G> si abilita la scrittura (conferma) di quanto impostato nella memoria.

10.17 Sottostato 91: Emissione di un Documento di Reso o Annullo Basato su un Documento presente sul MPD

Solo sui modelli "RT".

Sul visore appare:

Z 91	000000
	MATRICOLA

Vengono mostrate in automatico le ultime sei cifre della matricola fiscale del registratore telematico stesso. Nel caso in cui il reso o annullo da emettere riguardi un documento commerciale precedentemente emesso su un altro registratore telematico Epson, mediante tasti numerici impostare la matricola attinente. In caso di errore, premere il tasto <CL / CLEAR> e ricominciare. Premere il tasto <CONTANTE/TOTALE> per confermare.

Sul visore appare:

Z 91	DATA
	DATA

Mediante tasti numerici impostare la data del documento commerciale di riferimento presente sul Memoria Permanente di Dettaglio o sull'altro registratore telematico di cui si vuole stampare un documento di reso o di annullo e confermare con il tasto <CONTANTE/TOTALE>. In caso di errore, premere il tasto <CL / CLEAR> e ricominciare.

Sul visore appare:

Z 91	NUMERO
	NUMERO SCONTRINO

Mediante i tasti numerici impostare il numero progressivo del documento commerciale di riferimento (max 4 cifre) e confermare con il tasto <CONTANTE/TOTALE>. In caso di errore, premere il tasto <CL / CLEAR> e ricominciare.

Sul visore appare:

Z 91	NUMERO
	NUMERO CHIUSURA

Impostare quindi il numero progressivo della chiusura relativa al documento commerciale di riferimento e confermare con uno dei seguenti tasti:

- <VOID/ANNULLO> per emettere un documento di annullo
- <RESO> per emettere un documento di reso
- <CHIAVE> per cancellare la richiesta e tornare sulla condizione "STATO REGISTRAZIONE"

Documento di Annullò

Nel caso in cui venga trovato il documento di riferimento, verrà così stampato un documento commerciale di annullò contenente i dati del documento commerciale di riferimento.

Nel caso in cui il documento commerciale di riferimento non venga trovato oppure esista su un altro registratore telematico, verrà aperto un documento di annullò. Da ora in poi si possono fare le operazioni relative (vendite, storni ecc.) chiudendo il documento con uno o più pagamenti così come i documenti commerciali. Il flag SET 14/59 non ha nessun effetto.

Documento di Reso

Verrà aperto un documento di reso. Da ora in poi si può fare le operazioni relative (vendite, storni ecc.) chiudendo il documento con uno o più pagamenti. Il flag SET 14/58 non ha nessun effetto.

Nel caso in cui venga trovato il documento di riferimento, verranno controllati gli importati dei singoli reparti utilizzati nel documento di riferimento. Nel caso in cui il totale di un reparto ecceda il totale nel documento di riferimento, l'operazione verrà rifiutata e verrà mostrata la scritta "SUPERA LIMITE".

Nel caso in cui il documento commerciale di riferimento non venga trovato oppure esista su un altro registratore telematico, gli importi non vengono controllati.

10.18 Sottostato 96: Invio Contenuto del DGFE / MPD su Linea Seriale (Tasti <, > e <96>)

In caso di una stampante fiscale non ancora fiscalizzata non ci sono i dati in quanto non viene salvata nessuna riga stampata anche se la scheda SD/MMC deve essere sempre formattata.

Sul visore appare:

Z 96 TRASMISSIONE DGFE

Premere il tasto <↑G> per attivare l'invio dei dati al dispositivo collegato alla porta seriale; la stampante visualizzerà la scritta ATTENDERE ed al termine dell'invio mostrerà il messaggio FINE TRASMISSIONE. Tenere presente che in caso di un DGFE / MPD installato da tempo, potrebbe richiedere molto tempo. Non è possibile filtrare i dati. Inoltre, non è possibile interrompere la trasmissione – richiede un riavvio della stampante. Consigliamo di utilizzare altri tool come EpsonFpWizard o il web service per effettuare il recupero dei dati.

10.19 Sottostato 97: Formattazione del DGFE / MPD (Tasti <, > e <97>)

Prima di procedere, controllare la esattezza della data.

Sul visore appare:

Z 97 FORMATTAZIONE DGFE

Premere il tasto <↑G> per attivare la formattazione del DGFE / MPD.

Sequenza alternativa per le versioni “S” (matricola fiscale >=500.000

Prima di premere il tasto <↑G>, bisogna inserire la password a quattro cifre (disponibile su richiesta). Sul visore appare:

Z 97 FORMATTAZIONE FULL

A questo punto ci sono due scelte:

1. Premere il tasto <CONTANTE/TOTALE> per attivare la formattazione FULL oppure
2. Premere il tasto <X> e sul visore appare:

Z 97 FORM. N.CHIUS. 0000

Mediante tasti numerici impostare il numero di chiusure fiscali desiderato (minimo 365). In caso di errore nella digitazione premere il tasto <CL/CLEAR> e riprovare. Premere il tasto <CONTANTE/TOTALE> per attivare la formattazione. L'utilizzo scadrà al raggiungimento del numero di chiusure selezionato.

In tutti i casi durante la formattazione, sul visore appare la scritta ATTENDERE, mentre un contatore numerico si incrementa mostrando che l'operazione è in corso; al termine della formattazione la stampante stampa uno scontrino non-fiscale o documento gestionale indicante l'avvenuta attivazione e sul visore appare FINE FORMATTAZIONE.

10.20 Sottostato 98: Stampa del Contenuto del DGFE / MPD tra Due Numeri in una Particolare Data (Tasti <,> e <98>)

In caso di una stampante fiscale non ancora fiscalizzata non è possibile ristampare dal DGFE in quanto non viene salvata nessuna riga stampata anche se la scheda SD/MMC deve essere sempre formattata.

Il contenuto può essere scontrini fiscali, documenti commerciali, documenti di reso, documenti di annullo, note di credito, fatture o stampe MF.

Sul visore appare:

Z 98	DATA
	DATA

Mediante tasti numerici impostare la data di cui si vuole stampare il contenuto del DGFE / MPD e confermare con il tasto <CONTANTE/TOTALE>. In caso di errore, premere il tasto <CL / CLEAR> e ricominciare.

Sul visore appare:

Z 98	NUMERO
	SCONTRINO INIZIALE

Il tipo di documento ristampabile dipende dal tipo di stampante fiscale.

Misuratore Fiscale

Mediante i tasti numerici impostare il numero progressivo del primo scontrino fiscale, chiusura, nota di credito, fattura (solo se è stata stampata sul rotolo) o stampa MF di cui si vuole la stampa (max 4 cifre) e confermare con il tasto <CONTANTE/TOTALE>.

Registratore Telematico

Mediante i tasti numerici impostare il numero progressivo del primo documento commerciale (può essere anche di reso o di annullo) o fattura (solo se è stata stampata sul rotolo) di cui si vuole la stampa (max 4 cifre) e confermare con il tasto <CONTANTE/TOTALE>.

Sul visore appare:

Z 98	NUMERO
	SCONTRINO FINALE

Impostare quindi l'ultimo numero progressivo di cui si vuole la stampa (max 4 cifre) e confermare con uno dei seguenti tasti:

Misuratore Fiscale

- <CONTANTE/TOTALE> per gli scontrini fiscali, chiusure, note di credito e stampe MF (senza fatture).
- <NOTA DI CREDITO> per solo le note di credito.
- <FATTURA> per solo le fatture. *

Registratore Telematico

- <CONTANTE/TOTALE> per i documenti commerciali, documenti di reso e documenti di annullamento.
- <FATTURA> per solo le fatture. *

* Il tasto funzione 123 deve essere utilizzato. Non è possibile utilizzare alternativamente gli altri due tasti fattura (funzioni 194 e 196). Tuttavia, sui modelli "RT" ed a partire dalla versione 4.018 di firmware sui modelli "Intelligent" è possibile usare in alternativa il tasto funzione 196.

Verrà così stampato uno scontrino non-fiscale o documento gestionale contenente i dati identificativi dell'utente, i numeri progressivi iniziale e finale impostati ed i dati ad essi relativi. La stampa terminerà con il numero d'ordine finale, oppure all'ultimo contenuto presente.

La sequenza di stampa può essere interrotta in qualsiasi momento premendo il tasto <CL/CLEAR>.

Nel caso in cui non fosse contenuto nel supporto di memoria presente nella stampante fiscale, verrà così stampata la scritta:

ATTENZIONE: D.G.F.E. n. x INSERITO
NON CONTIENE I DATI RICHIESTI

10.21 Sottostato 99: Stampa del Contenuto del DGFE / MPD Elettronico tra Due Date (Tasti <, > e <99>)

In caso di una stampante fiscale non ancora fiscalizzata non è possibile ristampare dal DGFE in quanto non viene salvata nessuna riga stampata anche se la scheda SD/MMC deve essere sempre formattata.

Il contenuto può essere scontrini fiscali, documenti commerciali, documenti di reso, documenti di annullamento, note di credito, fatture o stampe MF.

Sul visore appare:

Z 99	DATA
	DATA INIZIALE

Mediante tasti numerici impostare la data iniziale di cui si vuole stampare il contenuto del DGFE / MPR e confermare con il tasto <CONTANTE/TOTALE>. In caso di errore, premere il tasto <CL / CLEAR> e ricominciare.

Sul visore appare:

Z 99	DATA
	DATA FINALE

Impostare quindi la data finale del periodo che si vuole stampare e confermare con uno dei seguenti tasti:

Misuratore Fiscale

- <CONTANTE/TOTALE> per gli scontrini fiscali, chiusure, note di credito e stampe MF insieme (senza fatture).
- <NOTA DI CREDITO> per solo le note di credito.
- <FATTURA> per solo le fatture. *
- <X> per solo le chiusure giornaliere **

Registratore Telematico

- <CONTANTE/TOTALE> per i documenti commerciali, documenti di reso e documenti di annullamento,
- <FATTURA> per solo le fatture. *

* Il tasto funzione 123 deve essere utilizzato. Non è possibile utilizzare alternativamente gli altri due tasti fattura (funzioni 194 e 196). Tuttavia, sui modelli "RT" ed a partire dalla versione 4.018 di firmware sui modelli "Intelligent" è possibile usare in alternativa il tasto funzione 196.

** Disponibile a partire dalle seguenti versioni di firmware:

- FP-81 ed FP-90 II – Con firmware versione ≥ 2.00 .
- FP-81 S ed FP-H6000 – Con tutte le versioni del firmware.
- Modelli successivi – Con tutte le versioni del firmware.
- Modelli "RT" – Non rilevante.

Stampa solo le fatture se sono state stampate sul rotolo. Verrà così stampato uno scontrino non-fiscale o documento gestionale contenente i dati identificativi dell'utente, le date iniziale e finale impostate, ed i dati ad essi relativi. La stampa terminerà al raggiungimento della data finale, oppure all'ultimo contenuto presente.

La sequenza di stampa può essere interrotta in qualsiasi momento premendo il tasto <CL/CLEAR>.

Nel caso in cui non fosse contenuto nel supporto di memoria presente nel stampante fiscale, verrà così stampata la scritta:

ATTENZIONE: D.G.F.E. n x INSERITO
NON CONTIENE I DATI RICHIESTI

11 STATO SET (3333 + <CHIAVE>)

Sul visore appare:

S -- SCELTA FUNZIONE

Selezionare una funzione da 01 a 34. Dopodiché, per far tornare allo stato “SCELTA FUNZIONE”, premere il tasto <, > .

11.1 Programmazione Data-ora (Tasti <, > e <01>)

Sul visore appare:

S 01	GG-MM-AA
DATA	

L'accesso a questa programmazione è possibile solo se non sono stati emessi scontrini fiscali, note di credito o documenti commerciali (compreso quelli di reso e di annullamento) dopo una chiusura giornaliera (stato logico DAY OPENED = false). In caso di una stampante fiscale non ancora fiscalizzata è possibile programmare qualsiasi data in qualsiasi momento.

Mediante tastiera numerica è possibile impostare la nuova data. In caso di una stampante fiscalizzata, non si può impostare una data precedente alla data dell'ultima chiusura fiscale giornaliera. In caso di errore, premere il tasto <CL / CLEAR> e ricominciare.

Con il tasto <X> la si conferma. La stampante può poi rispondere in due modi. Nel caso in cui la data sia posteriore di almeno due giorni all'ultima data memorizzata in chiusura giornaliera è necessaria una doppia conferma con tasto <SUBTOTALE> prima di premere il tasto <CONTANTE/TOTALE>:

S 01	GG-MM-AA
PRIMA CONFERMA	

S 01	GG-MM-AA
SECONDA CONFERMA	

Altrimenti si può premere subito dopo <X> il tasto <CONTANTE/TOTALE>. Si passa alla programmazione dell'ora:

S 01	OO--MM
ORA	

Mediante tastiera numerica è possibile impostare la nuova ora. In caso di errore, premere il tasto <CL / CLEAR> e ricominciare. Con il tasto <X> la si conferma e con il tasto <CONTANTE/TOTALE> si ripassa alla programmazione della data.

11.2 Programmazione Reparti (Tasti <,> e <02>)

Sul visore appare:

S 02	N° REP
NUMERO REPARTO	

Per default il n° rep. è uguale a 1, mediante tastiera numerica è possibile impostare il numero di reparto desiderato (1÷99).

Il tasto <SUBTOTALE> attiva la stampa dell'elenco dei reparti programmati. La stampa può essere interrotta in qualsiasi momento premendo il tasto <CL/CLEAR>.

Premendo in successione il tasto <CONTANTE/TOTALE>, si programmano i seguenti campi:

11.2.1 Descrizione Reparto

Viene programmata la descrizione (max 20 caratteri) impostando mediante tastiera numerica il valore del codice ASCII decrementato di 32 ([APPENDICE - Codici tastiera](#)); il tasto <X> fa' avanzare il cursore, il tasto <VOID> fa' indietreggiare il cursore, il tasto <↑S> permette di centrare il testo, il tasto <00> ripete l'ultimo carattere inserito ed il tasto <STORNO> cancella il testo. La dicitura "DESCRIZIONE REPARTO" sotto è solo indicativa e non appare sul visore. Per default, le descrizioni sono come segue:

- Misuratori Fiscali – "REPARTO 1" fino a "REPARTO 99"
- Registratori Telematici – "PRODOTTO 1" fino a "PRODOTTO 95" e "Vendita DA" sui reparti 96 a 99. DA sta per Distributore Automatico.

La descrizione viene utilizzata sulle transazioni effettuate da tastiera e sui rapporti finanziari.

Sul visore appare:

S 02	N° REP	N. CAR.	ASCII
DESCRIZIONE REPARTO			

11.2.2 Programmazione Prezzo Unitario

Mediante tastiera numerica è possibile impostare il prezzo unitario (max nove cifre), il tasto <CL/CLEAR> azzerava quanto impostato ed il tasto <CONTANTE/TOTALE> permette di programmare il prezzo unitario. Corrisponde al campo P1 (Prezzo 1) impostabile mediante il comando nativo 4-002. È valido solo per le transazioni effettuate da tastiera.

Sul visore appare:

S 02	PREZZO
PREZZO REPARTO	

11.2.3 Programmazione Articolo Singolo

Premendo il tasto <X>, si seleziona o il funzionamento articolo singolo o scontrino fiscale / documento commerciale (compreso quelli di reso o di annullato) / fattura diretta normale. Nel caso in cui il reparto della prima vendita sia abilitata con la funzione di articolo singolo, viene chiuso in automatico il documento come se fosse stato premuto <CONTANTE/TOTALE>. Funziona inoltre da PC o altro dispositivo (senza richiedere il comando di chiusura in caso dell'utilizzo della modalità JAVAPOS-UPOS). Da PC o altro dispositivo è consentita inoltre la stampa dei quattro tipi di righe addizionali inviandole prima della vendita. Le eventuali maggiorazioni, gli sconti e le righe addizionali nel corpo del documento possono essere stampate soltanto prima della singola vendita. I resi e gli storni disattivano la funzione.

Sul visore appare:

S 02	N° REP	0/1
NO/SI	SINGOLO REPARTO	

11.2.4 Programmazione Gruppo Tassa / Natura

Mediante tastiera numerica è possibile impostare il gruppo tassa (0 ÷ 4 o 0 ÷ 9 *) / natura (10 ÷ 19 **) di appartenenza. In caso di errore, premere il tasto <CL / CLEAR>.

Sul visore appare:

S 02	N° REP	TASSA
GRUPPO TASSA REPARTO		

* La gestione dei nuovi gruppi da 05 a 09 è disponibile a partire dalle seguenti versioni di firmware:

- FP-81, FP-81 S, FP-90 II e FP-H6000 – Con firmware \geq 4.009.
- FP-81 II, FP-81 II S, FP-81 II T e FP-90 III – Con firmware \geq 4.016
- Modelli “RT” – Tutte le versioni di firmware

** La gestione dei nuovi gruppi da 10 a 19 è disponibile solo sui modelli “RT”.

11.2.5 Programmazione Limite Prezzo

Mediante tastiera numerica viene programmato il limite del prezzo (es: 999999). Riguarda l'importo della transazione (prezzo unitario x quantità). Il valore zero disattiva la funzione.

Sul visore appare:

S 02	N° REP	LIMITE
LIMITE PREZZO		

11.2.6 Programmazione Gruppo Stampa

Mediante tastiera numerica è possibile associare ad ogni reparto il gruppo di stampa di appartenenza (0÷10). Il valore 0 disattiva la gestione. A seguito della stampa dello scontrino fiscale o documento commerciale (compreso quelli di reso o di annullato), vengono stampati in seguito uno o più scontrini non-fiscali o documenti gestionali che raggruppano le transazioni dei reparti programmati con lo stesso gruppo stampa. Vengono raggruppati le vendite, i resi e gli storni. Gli sconti e le maggiorazioni non vengono stampati. Inoltre, le vendite con quantità 1 che hanno lo stesso prezzo unitario e la stessa descrizione anche se il reparto è diverso vengono ulteriormente raggruppate in una transazione unica incrementando la quantità. Non funziona con le note di credito e le fatture.

Sul visore appare:

S 02	N° REP	GRUPPO
	GRUPPO	STAMPA

11.2.7 Programmazione Supergruppo Merceologico

Mediante tastiera numerica viene associato ad ogni reparto il supergruppo merceologico di appartenenza (0 ÷ 10). Il valore 0 disattiva la gestione. Vengono raggruppati le vendite, i resi, gli storni, gli sconti e le maggiorazioni dei reparti programmati con lo stesso numero supergruppo merceologico. I totali giornalieri e periodici possono essere stampati e/o azzerati tramite X 02, X 08, Z 03 e Z 08. Funziona con gli scontrini fiscali / documenti commerciali e le fatture dirette. Non funziona con le note di credito, documenti di reso e documenti di annullato.

Sul visore appare:

S 02	N° REP	N° MERC
	NUMERO	MERCEOLOGICO

11.2.8 Programmazione Descrizione Unità Misura per Fattura

Viene programmata la descrizione (max due caratteri) impostando mediante tastiera numerica il valore del codice ASCII decrementato di 32 ([APPENDICE - Codici tastiera](#)). La dicitura "UNITA' MISURA" sotto è solo indicativa e non appare sul visore; per default, è vuota. Premere per esempio "4339" per impostare KG. Con i valori "0000" vengono stampati invece due spazi sulle fatture.

Sul visore appare:

S 02	N° REP	ASCII
	UNITA' MISURA	

11.3 Programmazione PLU Interno (Tasti <,> e <03>)

Sul visore appare:

S 03	N° PLU
	NUMERO PLU

Per default il n° del PLU interno è uguale a 1, mediante tastiera numerica è possibile impostare il numero di PLU desiderato (1÷1000). Il tasto <SUBTOTALE> attiva la stampa dell'elenco dei PLU programmati che può essere eventualmente interrotta premendo il tasto <CL/CLEAR>. Premendo in successione il tasto <CONTANTE/TOTALE>, si programmano i seguenti campi:

11.3.1 Descrizione P.L.U.

Viene programmata la descrizione (max 20 caratteri) impostando mediante tastiera numerica il valore del codice ASCII decrementato di 32 ([APPENDICE - Codici tastiera](#)); il tasto <X> fa' avanzare il cursore, il tasto <VOID> fa' indietro il cursore, il tasto <↑S> permette di centrare il testo, il tasto <00> ripete l'ultimo carattere inserito ed il tasto <STORNO> cancella il testo.

Se l'ultimo carattere è '@' il PLU è considerato **"Da Bilancia"** e viene conseguentemente abilitata la programmazione del campo **"Tara"**. Non si intende l'ultimo carattere della descrizione ma l'ultimo possibile, ossia il ventesimo carattere. Per cui:

- P.L.U. 1@ – Non viene interpretata "Da Bilancia"
- P.L.U. 1 @ – Viene interpretata "Da Bilancia"

11.3.2 Prezzo PLU

Mediante tastiera numerica è possibile impostare il prezzo unitario (max nove cifre). Il tasto <CL/CLEAR> azzerà quanto impostato. Al termine premere il tasto <CONTANTE/TOTALE>. Può essere zero.

11.3.3 Tara PLU (Solo se PLU "Da Bilancia")

Mediante tastiera numerica è possibile impostare la Tara (max quattro cifre). Il tasto <CL/CLEAR> azzerà quanto impostato. Al termine premere il tasto <CONTANTE/TOTALE>.

11.3.4 Programmazione Reparto

Viene programmata il n° reparto associato al PLU (0÷99). Il tasto <CL/CLEAR> azzerà quanto impostato. Il valore zero effettivamente disattiva il PLU.

11.3.5 Programmazione Codice a Barre

Il codice a barre è programmabile tramite una tastiera POS o QWERTY collegata alla porta PS/2 o USB. In alternativa, è possibile mediante un lettore di codice a barre collegato alla porta seriale programmato come BARCODE READER. Premendo il tasto Esc sulla tastiera QWERTY viene abilitata la modalità in cui si possono digitare i codici alfanumerici. Dopo aver inserito il codice, premere Esc → Invio per continuare. In caso di errore, premere Canc → Esc. La capacità massima programmabile è di 40/46 caratteri. Per quanto riguarda i codici a 13 cifre con importo, impostare le ultime sei o sette cifre al valore zero a secondo del flag SET 14/39 BC2 codice a 4/5 CIFRE come segue:

- BC2 codice a 5 CIFRE – Sei cifre. Per esempio 2226789000000.
- BC2 codice a 4 CIFRE – Sette cifre. Per esempio 22267800000000.

Sul visore appare:

S 03	N° PLU	N° CAR
CODICE A BARRE		

Per ulteriori informazioni sul codice a barre vedere il manuale “Protocollo di comunicazione”.

11.4 Programmazione Sconto/Maggiorazione (Tasti <,> e <04>)

Sul visore appare:

S 04	TASSO
% SCONTO	

Mediante tastiera numerica è possibile impostare la percentuale di sconto (0 ÷ 99,99). Premendo il tasto <CONTANTE/TOTALE>, si passa a programmare il tasso di maggiorazione.

Sul visore appare:

S 04	TASSO
% MAGGIORAZIONE	

Mediante tastiera numerica è possibile impostare la percentuale di maggiorazione (0 ÷ 99,99).

11.5 Programmazione Tassa (Tasti <,> e <05>)

Sul visore appare:

S 05	GR. IVA	VALORE
	ALIQUOTA	TASSA

Premendo i tasti numerici, si imposta il valore dell'aliquota ed il tasto <CONTANTE/TOTALE> la assocerà ad uno dei gruppi di IVA. Sul visore viene visualizzato il gruppo IVA di appartenenza (1 ÷ 4 o 1 ÷ 9 *) ed il valore dell'aliquota (max 99), se settata l'impostazione con i decimali il valore max dell'aliquota è 99,99 **. Non si usa il tasto “,”.

Il tasto <SUBTOTALE> attiva la stampa dell'elenco delle tasse programmate. Sui modelli “RT” l'elenco comprende le singole descrizioni dei dieci gruppi con IVA esente da 10 a 19 (nature).

* La gestione dei nuovi gruppi da 05 a 09 è disponibile a partire dalle seguenti versioni di firmware:

- FP-81, FP-81 S, FP-90 II e FP-H6000 – Con firmware ≥ 4.009
- I modelli “intelligent” – Con firmware ≥ 4.016
- I modelli “RT” – Tutte le versioni del firmware

** La gestione dei decimali è come segue:

- FP-81 e FP-90 II con versione del firmware < 4.00 – Non gestisce i decimali. Va inteso come 0,00 - 99,00. Accetta solo valori interi.
- FP-81 e FP-90 II con versione del firmware ≥ 4.00 – Gestisce due decimali.
- FP-81 S, FP-H6000 ed i modelli successivi – Gestisce due decimali.

11.6 Programmazione Valuta (Tasti <,> e <06>)

Sul visore appare:

S 06	N° VAL.
	NUMERO VALUTA

Mediante tasti numerici si imposta il numero di valuta da 1 a 6, il tasto <CL/CLEAR> azzerà quanto impostato.

Il tasto <SUBTOTALE> attiva la stampa dell'elenco delle valute programmate.

Premendo in successione il tasto <CONTANTE/TOTALE>, si programmano i seguenti campi:

11.6.1 Descrizione Valuta

Viene programmata la descrizione (max due caratteri) impostando mediante tastiera numerica il valore del codice ASCII decrementato di 32 ([APPENDICE - Codici tastiera](#)); il tasto <X> fa' avanzare il cursore, il tasto <VOID> fa' indietreggiare il cursore, il tasto <↑S> permette di centrare il testo, il tasto <00> ripete l'ultimo carattere inserito ed il tasto <STORNO> cancella il testo.

Sul visore appare:

S 06	N° VAL.	N° CAR.	ASCII
	DESCRIZIONE VALUTA		

11.6.2 Programmazione Valore Valuta

Mediante tastiera numerica è possibile impostare il valore della valuta, il tasto <CL/CLEAR> azzerà quanto impostato.

Sul visore appare:

S 06	VALORE
	VALORE CAMBIO

11.7 Programmazione Carta di Credito (Tasti <,> e <07>)

Sul visore appare:

S 07	N° C.Cred.
CARTA DI CREDITO	

Mediante tasti numerici si imposta il numero di carta di credito da 1 a 10, il tasto <CL/CLEAR> azzerà quanto impostato.

Il tasto <SUBTOTALE> attiva la stampa dell'elenco delle carte di credito programmate.

Premendo il tasto <CONTANTE/TOTALE>, si programma il seguente campo:

- **Descrizione carta di credito:**

Viene programmata la descrizione (max 20 caratteri) impostando mediante tastiera numerica il valore del codice ASCII decrementato di 32 ([APPENDICE - Codici tastiera](#)); il tasto <X> fa' avanzare il cursore, il tasto <VOID> fa' indietreggiare il cursore, il tasto <↑S> permette di centrare il testo, il tasto <00> ripete l'ultimo carattere inserito ed il tasto <STORNO> cancella il testo. La descrizione viene utilizzata sulle transazioni effettuate da tastiera e sui rapporti finanziari. Per default, le descrizioni sono come segue:

- Misuratori Fiscali – “CARTA di CREDITO 1” fino a “CARTA di CREDITO 10”
- Registratori Telematici – 1 = “CARTA di CREDITO”, 2 = “BANCOMAT” e le altre sono “CARTA di CREDITO 3” fino a “CARTA di CREDITO 10”

Sul visore appare:

S 07	N° C.CRE..	N° CAR.	ASCII
DESCRIZIONE CARTA DI CREDITO			

11.8 Programmazione Supergruppo Merceologico (Tasti <, > e <08>)

Sul visore appare:

S 08	N°MERC.
MERCEOLOGICO	

Mediante tasti numerici si imposta il numero di super gruppo da 1 a 10 il tasto <CL/CLEAR> azzerà quanto impostato.

Premendo il tasto <CONTANTE/TOTALE>, si programma il seguente campo:

- **Descrizione supergruppo merceologico:**

Viene programmata la descrizione (max 20 caratteri) impostando mediante tastiera numerica il valore del codice ASCII decrementato di 32 ([APPENDICE - Codici tastiera](#)); il tasto <X> fa' avanzare il cursore, il tasto <VOID> fa' indietreggiare il cursore, il tasto <↑S> permette di centrare il testo, il tasto <00> ripete l'ultimo carattere inserito ed il tasto <STORNO> cancella il testo. La descrizione viene utilizzata sui rapporti.

Sul visore appare:

S 08	N.MERC.	N. CAR.	ASCII
DESCRIZIONE MERCEOLOGICO			

11.9 Programmazione Tasto **CONTANTE** Predefinito e Limite Pagamento in Contanti (Tasti <,> e <09>)

Sul visore appare:

S 09	VALORE
VALORE	CONTANTE N.

Mediante tasti numerici si imposta il valore del contante desiderato (max nove cifre) ed il tasto <CONTANTE/TOTALE> associa il valore impostato ad uno dei cinque tasti di contante.

In coda all'impostazione dei cinque valori, dipende dal modello e versione indicati sotto sul visore può apparire:

S 09	VALORE
LIMITE PAG.	CONTANTI

Mediante tasti numerici si imposta il valore della soglia dei pagamenti in contanti desiderata (max nove cifre).

Premendo il tasto <CONTANTE/TOTALE>, si programma il seguente campo:

S 09	VALORE
TIPO LIMITE	CONTANTI

Questa funzione (valida soltanto per i pagamenti da tastiera) permette di scegliere fra due modalità in caso di un pagamento in contanti sopra la soglia:

- 0 = La dicitura "CONTANTE > LIMITE" e sotto "CONTINUARE ????" compare sul visore. L'operatore ha l'opzione di premere "CL/CLEAR" per cancellare l'operazione in corso oppure "CONTANTE/TOTALE" per continuare comunque.
- 1 = La dicitura "CONTANTE > LIMITE" e sotto "ALTRO PAGAMENTO !!!" compare sul visore. L'operatore deve selezionare un tipo di pagamento diverso.

La funzionalità di limite contanti è disponibile come segue:

- FP-81, FP-81 S, FP-90 II ed FP-H6000 – Con firmware versione \geq 4.005.
- Modelli "intelligent" ed "RT" – Con tutte le versioni del firmware.

A partire dalla versione 4.006 del firmware sulle FP-81, FP-81 S, FP-90 II e FP-H6000 e sui modelli successivi il limite pagamento prende in considerazione gli eventuali pagamenti multipli (e non solo sul singolo pagamento).

11.10 Programmazione Ticket (Tasti <, > e <10>)

Sul visore appare:

S 10	N. TICK.
NUMERO TICKET	

Mediante tasti numerici si imposta il numero del ticket (1÷10).

Il tasto <SUBTOTALE> attiva la stampa dell'elenco dei ticket programmati.

Premendo il tasto <CONTANTE/TOTALE>, si programma il seguente campo descrizione ticket:

- **Descrizione ticket:**

Viene programmata la descrizione (max 20 caratteri) impostando mediante tastiera numerica il valore del codice ASCII decrementato di 32 ([APPENDICE - Codici tastiera](#)); il tasto <X> fa' avanzare il cursore, il tasto <VOID> fa' indietreggiare il cursore, il tasto <↑S> permette di centrare il testo, il tasto <00> ripete l'ultimo carattere inserito ed il tasto <STORNO> cancella il testo. La descrizione viene utilizzata sulle transazioni effettuate da tastiera e sui rapporti finanziari. Per default, le descrizioni sono come segue:

- Misuratori Fiscali – “TICKET 1” fino a “TICKET 10”
- Registratori Telematici – 1 = “TICKET RESTAURANT” gli altri sono “TICKET 2” fino a “TICKET 10”

Sul visore appare:

S 10	N° TICK.	N. CAR.	ASCII
DESCRIZIONE TICKET			

- **Valore ticket:**

Mediante tasti numerici si imposta facoltativamente il valore del ticket desiderato (max nove cifre) ed il tasto <CONTANTE/TOTALE> associa il valore impostato ad uno dei dieci tasti di ticket. Se il valore è zero, sarà sempre necessario digitare l'importo durante la fase di pagamento.

Sul visore appare:

S 10	VALORE
VALORE TICKET	

11.11 Programmazione MxN (Tasti <, > e <11>)

Sul visore appare:

S 11	NUM.	MxN
PROMOZIONE MxN		

Mediante tasti numerici si imposta il valore di M (max 99) e premendo il tasto <X> si accede alla programmazione del valore di N (max 98): il valore di M deve essere sempre maggiore di N. Si possono programmare due valori di MxN (M confezioni al prezzo di N confezioni) che verranno poi associati rispettivamente a due tasti con i codici 116 e 117.

11.12 Programmazione Tasto PLU Interno Diretto (Tasti <, > e <12>)

Sul visore appare:

S 12	NUM.	CODICE
CODICE PLU DIRETTI		

Premere il tasto <CONTANTE/TOTALE> eventualmente ripetendolo finché si trova il tasto desiderato. Mediante tasti numerici si imposta il valore (da 0 a 1000) del numero del PLU Interno da associare ad uno dei tasti della tastiera, il tasto <CONTANTE/TOTALE> conferma il valore e lo associa ad uno dei 70 tasti della tastiera. Si intendono i 30 tasti delle funzioni PLU1 ÷ PLU30 ed i 40 delle funzioni PLU31 ÷ PLU70 come indicate nella [TABELLA DI ASSOCIAZIONE TASTO - FUNZIONE](#).

Il tasto <SUBTOTALE> attiva la stampa dell'elenco dei codici dei PLU interni diretti programmati.

11.13 Programmazione Operatore (Tasti <, > e <13>)

Sul visore appare:

S 13	N. OP.
NUMERO OPERATORE	

Mediante tasti numerici si imposta il numero dell'operatore (1÷12)

Il tasto <SUBTOTALE> attiva la stampa dell'elenco degli operatori programmati.

Premendo il tasto <CONTANTE/TOTALE>, si programmano i seguenti campi:

- **Nome dell'operatore:**

Viene programmata la descrizione (max 20 caratteri) impostando mediante tastiera numerica il valore del codice ASCII decrementato di 32 ([APPENDICE - Codici tastiera](#)); il tasto <X> fa' avanzare il cursore, il tasto <VOID> fa' indietro il cursore, il tasto <↑S> permette di centrare il testo, il tasto <00> ripete l'ultimo carattere inserito ed il tasto <STORNO> cancella il testo.

Sul visore appare:

S 13	N° OP.	N. CAR.	ASCII
NOME OPERATORE			

- **Codice segreto operatore:**

Mediante tasti numerici si imposta il codice segreto dell'operatore (0÷9999).

Sul visore appare:

S 13	N° OP.	CODICE
CODICE OPERATORE		

- **Commissione operatore:**

Mediante tasti numerici viene impostata la commissione in percentuale dell'operatore (0÷99,99).

Sul visore appare:

S 13	N° OP.	VAL. %
COMMISSIONE OPERAT.		

11.14 Programmazione Flag (Tasti <, > e <14>)

Il tasto <SUBTOTALE> attiva la stampa dell'elenco dei flag.

Dipende dal modello e versione del firmware, esiste la scorciatoia in cui è possibile "saltare" al numero flag desiderato senza la necessità di premere tante volte il tasto CONTANTE/TOTALE. Basta premere i due digit relativi compreso lo zero per i flag da 1 a 9. È disponibile come segue:

- FP-81 ed FP-90 II con firmware versione < 4.00 – Non gestita
- FP-81 ed FP-90 II con firmware versione >= 4.00 – Gestita
- FP-81 S, FP-H6000 e modelli successivi – Gestita

11.14.1 Apprendimento (Training Mode)

Sul visore appare:

S 14	1	0
NO	APPRENDIMENTO	

Per default il firmware si setta in "NO APPRENDIMENTO", cioè il funzionamento dello strumento è fiscale e quindi operativo. Premendo il tasto <X>, si commuta la condizione precedente e la macchina funziona in modo non-fiscale per permettere agli utenti l'apprendimento dell'uso della stessa. Bisogna effettuare una chiusura giornaliera prima, altrimenti si verifica il messaggio IMPOSSIBILE ORA. Non è possibile attivare la modalità apprendimento su una stampante non fiscalizzata.

Sul visore appare:

S 14	1	1
SI	APPRENDIMENTO	

11.14.2 Tipo di Tastiera per le Righe del Cliente Fattura

Sul visore appare:

S 14	2	1
TAST. POS per CL/FAT		

Per default l'inserimento dei dati cliente avviene mediante l'immissione dei codici ASCII (decrementato di 32) con tastiera POS. Premendo il tasto <X> si permette l'utilizzo di una tastiera PC QWERTY, AZERTY ecc.". È disponibile come segue:

- FP-81 ed FP-90 II – Con firmware versione >= 4.00.
- FP-81 S, FP-H6000 ed i modelli successivi – Con tutte le versioni del firmware.

Sul visore appare:

S 14	2	0
TAST. PC per CL/FAT		

11.14.3 Stampa Aperture Cassetto

Sul visore appare:

S 14	3	0
NO STAMPA AP. CASS.		

Per default non si hanno stampe di scontrini non-fiscali o documenti gestioni relative alle aperture di cassetto. Premendo il tasto <X> si commuta la condizione e si avrà in stato "REG" la stampa di uno scontrino non-fiscale o documento gestionale di aperture cassetto. Tenere presente se viene utilizzato il comando nativo 1-050 o elemento openDrawer del web service con documento aperto e con questo flag abilitato, la stampante risponde con l'Errore 11 (SEQUENZA ERRATA). In caso di XON-XOFF, il comando "a" continua a funzionare.

Sul visore appare:

S 14	3	1
SI STAMPA AP. CASS.		

11.14.4 Presenza Operatori

Sul visore appare:

S 14	4	0
NO		OPERATORI

Per default non vengono utilizzati gli operatori. Premendo il tasto <X> si commuta la condizione e vengono quindi utilizzati gli operatori.

Sul visore appare:

S 14	4	1
SI		OPERATORI

11.14.5 Presenza di Operatori con Associato Codice Segreto

Sul visore appare:

S 14	5	0
NO		OPERATORI SEGRETI

Per default non si utilizzano operatori con codice segreto. Premendo il tasto <X> si cambia condizione e si utilizzano operatori cui vengono associati codici segreti.

Sul visore appare:

S 14	5	1
SI		OPERATORI SEGRETI

11.14.6 Reset Operatore

Sul visore appare:

S 14	6	0
NO		RESET OPERATORE

Per default a registrazione chiusa non viene resettato il nome o codice dell'operatore che sta lavorando. Premendo il tasto <X> si cambia condizione e quindi è possibile cambiare il nome o codice dell'operatore.

Sul visore appare:

S 14	6	1
SI		RESET OPERATORE

11.14.7 Stampa Operatore

Sul visore appare:

S 14	7	0
NO	STAMPA OPERATORE	

Per default sulla stampa cliente non viene stampato il nome dell'operatore. Premendo il tasto <X>, è possibile stampare sia il numero che il nome dell'operatore.

Sul visore appare:

S 14	7	1
SI	STAMPA OPERATORE	

11.14.8 Stampa Numero Pezzi

Sul visore appare:

S 14	8	0
NO	STAMPA N.PEZZI	

Per default non viene stampato il numero pezzi sullo scontrino fiscale, la nota di credito ed il documento commerciale (compreso quelli di reso e di annullamento). Premendo il tasto <X> è possibile stampare il numero pezzi. La riga "NUMERO CONFEZIONI" viene stampata prima della data. In caso dei documenti commerciali (compreso quelli di reso e di annullamento), viene stampata dopo la matricola fiscale e prima della riga "NUMERO CASSA". La cifra cambia a secondo del flag SET 14/46.

Sul visore appare:

S 14	8	1
SI	STAMPA N.PEZZI	

11.14.9 Codice Prodotto Lungo / Corto

Sul visore appare:

S 14	9	0
COD. PRODOTTO CORTO		

Per default viene abilitato l'utilizzo di codice prodotto corto (max nove cifre). Premendo il tasto <X> è possibile abilitare il codice prodotto lungo.

Sul visore appare:

S 14	9	1
COD. PRODOTTO LUNGO		

Selezionando il codice del prodotto lungo la stampante gestisce i codici più lunghi (fino 40 cifre sui i PLU interni e 13 cifre sui PLU esterni).

Selezionando il codice del prodotto è possibile digitare da tastiera il codice associato ad un PLU, collegando un lettore di codice a barre sulla porta USB master (PS/2 sui vecchi modelli) è possibile semplificare l'input del codice PLU. Le sequenze sono diverse a secondo dell'opzione impostata:

CORTO: <codice> → tasto “CODICE PRODOTTO”.

LUNGO: Tasto “CODICE PRODOTTO” → <codice> → tasto “CODICE PRODOTTO” .

11.14.10 P.C. IN LINEA – Client/Server – Genera Trame verso il PC

Sul visore appare:

S 14	10	0
NO	P.C. IN LINEA	

Si tratta di una modalità ormai in disuso. Il default è **P.C. NON IN LINEA**, cioè la stampante fiscale non genera le trame verso il PC collegato ovvero solo risponde alle trame ricevute dal PC o dal web service. Premendo il tasto <X> si configura la stampante in modo che ogni singola operazione eseguita tramite la tastiera in dotazione venga inviata ad un PC ad esso collegato per essere validata. Si chiama la modalità Client / Server – la stampante fiscale lavora come “Master” rispetto a un computer collegato all'interfaccia seriale o USB però può anche rispondere alle trame ricevute.

Sul visore appare:

S 14	10	1
SI	P.C. IN LINEA	

11.14.11 Segnalazione di Quasi Fine Carta

Questo flag di segnalazione consente di inviare al PC connesso, in automatico oppure su richiesta il segnale di quasi fine carta. Nel caso si imponga l'invio su richiesta, lo sviluppatore del software applicativo deve richiedere lo stato del sensore di quasi fine carta con il comando lettura stato (1-074).

Sul visore appare:

S 14	11	0
TX FINE CARTA AUTOM.		

Con il tasto <X> si abilita o disabilita alternativamente la funzione di invio automatico o su richiesta del segnale di quasi fine carta. Nel caso in cui venga impostato con il valore AUTOM. ed esiste lo stato di quasi fine carta, appena conclusa l'elaborazione del comando di pagamento (1-084) o chiusura (1-087), la stampante risponde con l'errore 02. L'errore 02 è un avviso automatico di quasi fine carta piuttosto che un errore. Lo stato della carta può essere sempre stabilito tramite il comando di lettura stato. In caso di stampe tramite il protocollo XON-XOFF, non viene trasmessa nessuna segnalazione al PC.

Vedere il capitolo "ERRORE 02 (SET 14/11 AUTOMATICO)" del documento "Protocollo di Comunicazione".

Sul visore appare:

S 14	11	1
TX FINE CARTA RICH.		

11.14.12 Visualizzazione di Quasi Fine Carta

Questo flag di segnalazione consente l'invio al display del messaggio di quasi fine carta ("CARTA SCONTRINO") al termine di ogni stampa. In caso di stampe tramite il protocollo XON-XOFF, il messaggio non appare. La parola "SCONTRINO" è un retaggio del passato quando c'erano due rotoli, l'altro messaggio essendo "CARTA GIORNALE".

Sul visore appare:

S 14	12	1
SI	VIS. FINE CARTA	

Con il tasto <X> si abilita o disabilita alternativamente la funzione di visualizzazione a display del segnale di quasi fine carta.

Sul visore appare:

S 14	12	0
NO	VIS. FINE CARTA	

11.14.13 Richiesta Obbligatoria Subtotale

Sul visore appare:

S 14	13	0
NO	OBBLIGO SUBTOTALE	

Per default non è necessario richiedere il subtotale per poter chiudere uno scontrino fiscale, documento commerciale (compreso quelli di reso e di annullato) o fattura diretta. Premendo il tasto <X> si attiva l'opzione che rende obbligatoria la richiesta di subtotale.

L'obbligo resta anche con la gestione da PC o altro dispositivo. La visualizzazione del subtotale sul visore può essere effettuata tramite il comando nativo 1-086 con tipo pari al valore 0 o 2, comando XON-XOFF "=" o elemento printRecSubtotal del web service.

Sul visore appare:

S 14	13	1
SI	OBBLIGO SUBTOTALE	

11.14.14 Non Utilizzato

Sul visore appare:

S 14	14	0
NO	NON UTILIZZATO	

Premendo il tasto <X> cambia il valore ma non ha nessun effetto.

11.14.15 Gestione Barcode con Cifra Iniziale Uguale a 2

Sul visore appare:

S 14	15	0
	BC2 a codif. TIPO 1	

Per default, in standalone i barcode di 13 cifre con prima cifra uguale a 2 vengono trattati nella maniera seguente:

- 20xxxxxxxxxxk codice da ricercare nell'archivio dei PLU
- BC2 codice a 4 CIFRE e BC2 con CKS INTERM:
da 21xxxxciiiiiik a 29xxxxciiiiiik codici contenenti un importo
- BC2 codice a 4 CIFRE e BC2 senza CKS INTERM:
da 21xxxxiiiiiiiik a 29xxxxiiiiiiiik codici contenenti un importo
- BC2 codice a 5 CIFRE:
da 21xxxxxiiiiiiiik a 29xxxxxiiiiiiiik codici contenenti un importo

Premendo il tasto <X> tutti i codici con cifra iniziale "2" si considerano contenenti un importo.

Sul visore appare:

S 14	15	1
	BC2 a codif. TIPO 2	

- BC2 codice a 4 CIFRE e BC2 con CKS INTERM:
2xxxxxciiiiiiiik codici contenenti un importo
- BC2 codice a 4 CIFRE e BC2 senza CKS INTERM:
2xxxxxiiiiiiiik codici contenenti un importo
- BC2 codice a 5 CIFRE:
2xxxxxxiiiiiiiik codici contenenti un importo

"x" indica il codice prodotto, "c" indica il check digit centrale, "i" indica l'importo e "k" indica il check digit finale.

11.14.16 Barcode Bilancia con Importo in Check Digit

Sul visore appare:

S 14	16	0
BC2 con CKS INTERM		

Per default il settimo digit di un barcode da bilancia contiene il check digit centrale. premendo il tasto <X> nel check digit è contenuto l'importo. Permette di gestire importi più alti. Tuttavia, per utilizzare il check digit come cifra più significativa, il flag SET 14/39 deve essere impostato con "BC2 codice a 4 CIFRE".

Sul visore appare:

S 14	16	1
BC2 senza CKS INTERM		

11.14.17 Barcode con Importo Totalizzazione Peso / Quantità

Sul visore appare:

S 14	17	0
BC2 con dati di PESO		

Per default l'importo nel barcode viene diviso per il prezzo PLU e totalizzato il peso risultante dalla divisione nella quantità dei PLU. Il risultato viene stampato sui rapporti X-01, X-04 e Z-04. Non riguarda gli scontrini fiscali e documenti commerciali (compreso quelli di reso e di annullato). Premendo il tasto <X> viene totalizzato 1 nella quantità del PLU.

Sul visore appare:

S 14	17	1
BC2 con dati di Q.TA		

11.14.18 Disabilitazione Funzione Shift Prezzo

Sul visore appare:

S 14	18	1
SI		TASTO SHIFT

Per default il tasto SHIFT (SCELTA PREZZO PLU (interno) / REPARTO) è abilitato. Premendo il tasto <X> si disabilita il tasto SHIFT.

Sul visore appare:

S 14	18	0
NO		TASTO SHIFT

11.14.19 Disabilitazione Funzione Storno

Sul visore appare:

S 14	19	1
SI		TASTO STORNO

Per default il tasto STORNO è abilitato. Premendo il tasto <X> si disabilita il tasto STORNO.

Sul visore appare:

S 14	19	0
NO		TASTO STORNO

11.14.20 Disabilitazione Funzione Reso

Sul visore appare:

S 14	20	1
SI		TASTO RESO

Per default il tasto RESO è abilitato. Premendo il tasto <X> si disabilita il tasto RESO.

Sul visore appare:

S 14	20	0
NO		TASTO RESO

11.14.21 Disabilitazione Funzione Annullo

Sul visore appare:

S 14	21	1
SI	TASTO ANNULLO	

Riguarda il tasto ANNULLO GLOBALE / ALL VOID / VOID TOTALE che annulla uno scontrino fiscale, documento commerciale (compreso quelli di reso e di annullo) o fattura diretta invece del tasto VOID / ANNULLO che annulla l'ultima operazione lasciando il documento ancora aperto. Per default il tasto è abilitato. Premendo il tasto <X> si disabilita il tasto.

Sul visore appare:

S 14	21	0
NO	TASTO ANNULLO	

11.14.22 Disabilitazione Funzione Sconto (% -)

Sul visore appare:

S 14	22	1
SI	TASTO SCONTO	

Per default il tasto SCONTO (% -) è abilitato. Premendo il tasto <X> si disabilita il tasto SCONTO (% -).

Sul visore appare:

S 14	22	0
NO	TASTO SCONTO	

11.14.23 Disabilitazione Funzione Abbuono / Sconto (Importo -)

Sul visore appare:

S 14	23	1
SI	TASTO ABBUONO	

Per default il tasto ABBUONO / SCONTO (importo -) è abilitato. Premendo il tasto <X> si disabilita il tasto ABBUONO / SCONTO (importo -).

Sul visore appare:

S 14	23	0
NO	TASTO ABBUONO	

11.14.24 Stampa Cambio Valuta

Sul visore appare:

S 14	24	0
NO	STAMPA VALUTA	

Per default nelle operazioni in valuta straniera il valore del cambio valuta non viene indicato. Premendo il tasto <X> si attiva l'opzione di stampa del valore cambio valuta. Per esempio:

TOTALE EURO	15,00
VALORE XX	1,500
CAMBIO XX	10,00
CONTANTE XX	20,00
RESTO	15,00

Sul visore appare:

S 14	24	1
SI	STAMPA VALUTA	

11.14.25 Stampa Totale Scontrino Fiscale Cliente in Lire

Sul visore appare:

S 14	25	0
NO	TOT. IN LIRE	

Solo sui modelli "MF" è possibile stampare il totale in lire. Premendo il tasto <X> si attiva tale funzionalità. Il cambio è fisso al valore 1.936,27.

Sul visore appare:

S 14	25	1
SI	TOT. IN LIRE	

11.14.26 Apertura Automatica del Cassetto

Sul visore appare:

S 14	26	1
SI	AP. AUT. CASSETTO	

Per default la chiusura del documento attiva l'apertura automatica del cassetto. È valido per:

- Scontrini fiscali
- Documenti commerciali
- Documenti di reso
- Documenti di annullamento
- Note di credito
- Fatture dirette

Premendo il tasto <X> si disattiva l'apertura automatica del cassetto.

Sul visore appare:

S 14	26	0
NO	AP. AUT. CASSETTO	

11.14.27 Gestione ACK nel Protocollo di Comunicazione Nativo

Sul visore appare:

S 14	27	0
NO	ACK. TX/RX P.C.	

Per default l'ACK (0x06 hex) in Rx ed in Tx non viene gestito (nella comunicazione con il protocollo fiscale Epson fra la stampante ed il dispositivo trasmittente). Premendo il tasto <X> si attiva la gestione. Sulle FP-81, FP-81 S, FP-90 II e FP-H6000 il default è 1 - SI. Sui modelli successivi è 0 - NO in quanto è una modalità ormai poca usata.

Sul visore appare:

S 14	27	1
SI	ACK. TX/RX P.C.	

11.14.28 Stampa Codice Prodotto

Sul visore appare:

S 14	28	0
NO	STAMPA COD. PROD.	

Per default la stampa del codice prodotto non è possibile se questo non è presente nel database “PROMOZIONI” o nel database “PLU”. In questo caso il visore mostra la dicitura “DATI INESISTENTI”. Premendo il tasto <X> si attiva la stampa del codice prodotto per gestire situazioni di emergenza digitando lo stesso da tastiera.

Sul visore appare:

S 14	28	1
SI	STAMPA COD. PROD.	

Il codice prodotto dovrà avere al massimo 13 cifre. La stampante automaticamente inserisce il prefisso “#” ed il suffisso “#” (#123456...#). Dopo la stampa del Codice Prodotto, per ricordare all’operatore di completare la sequenza operativa, il display riporterà “INSERIRE PREZZO” e la stampante fiscale non accetterà altre operazioni sino all’avvenuta impostazione e memorizzazione del prezzo. Per completare la transazione l’operatore deve premere un tasto del tipo “REPARTO” che eventualmente può essere preceduto dal tasto <RESO> oppure dal tasto <STORNO>.

11.14.29 Gestione Modalità JavaPOS-UPOS

Sul visore appare:

S 14	29	0
NO	JAVAPOS-UPOS	

Per default la stampante non gestisce la modalità JavaPOS-UPOS (chiusura dopo il pagamento mediante comando nativo 1-087 / endFiscalReceipt). Premendo il tasto <X> si attiva la gestione della modalità JavaPOS-UPOS che rispetta lo standard internazionale UPOS. Permette la stampante di ricevere ulteriori comandi nativi dopo il pagamento tipo barcode o trailer line. Non ha rilevanza in caso di emissione da tastiera. Nel caso in cui venga utilizzato il protocollo XON-OFF, questo flag deve essere disattivato.

Sul visore appare:

S 14	29	1
SI	JAVAPOS-UPOS	

11.14.30 Gestione Modalità Differenza Ticket

Sul visore appare:

S 14	30	0
NO	DIFFERENZA TICKET	

Solo modelli “MF” – non ha rilevanza sui modelli “RT” in quanto l’importo del ticket non può eccedere il pagamento dovuto. Per default la stampante effettua una gestione delle eccedenze ticket al netto (senza differenza) e decrementa la voce “CONTANTI” sul rapporto finanziario X-01. Premendo il tasto <X> si attiva la gestione al lordo (con differenza) e viene stampato invece sul rapporto finanziario la voce “DIFFERENZA TICKETS”. È disponibile come segue:

- FP-81 ed FP-90 II – Con firmware versione \geq 1.004.
- FP-81 S, FP-H6000 ed i modelli “intelligent” – Con tutte le versioni del firmware.

Sul visore appare:

S 14	30	1
SI	DIFFERENZA TICKET	

11.14.31 Gestione Modalità Cambio Num. Fattura

Sul visore appare:

S 14	31	1
SI	CAMBIO NUM. FATT.	

Per default la stampante permette il cambio numero fattura (solo da tastiera). Premendo il tasto <X> si inibisce tale possibilità (per evitare errori all’operatore). È disponibile come segue:

- FP-81 ed FP-90 II – Con firmware versione \geq 2.014.
- FP-81 S, FP-H6000 ed i modelli successivi – Con tutte le versioni del firmware.

Sul visore appare:

S 14	31	0
NO	CAMBIO NUM. FATT.	

11.14.32 Non Utilizzato

Sul visore appare:

S 14	32	0
NO	NON UTILIZZATO	

Premendo il tasto <X> cambia il valore ma non ha nessun effetto.

11.14.33 Non Utilizzato

Sul visore appare:

S 14	33	0
NO	NON UTILIZZATO	

Premendo il tasto <X> cambia il valore ma non ha nessun effetto.

11.14.34 Gestione Modalità Ora Legale

Sul visore appare:

S 14	34	0
NO	ORA LEGALE	

Per default la stampante non gestisce il cambio automatico dell'ora legale/solare. Premendo il tasto <X> si attiva tale modalità. È disponibile come segue:

- FP-81 ed FP-90 II – Con firmware versione \geq 2.015.
- FP-81 S, FP-H6000 ed i modelli successivi – Con tutte le versioni del firmware.

Sul visore appare:

S 14	34	1
SI	ORA LEGALE	

La stampante cambia l'ora nel seguente modo:

- Marzo: Ultima domenica del mese alle 0200 (diviene 0300).
- Ottobre : Ultima domenica del mese alle 0300 (diviene 0200).

Tenere presente che la stampante non effettua il cambio dell'ora se sono stati emessi scontrini fiscali, note di credito o documenti commerciali (compreso quelli di reso e di annullamento) dopo una chiusura giornaliera (stato logico DAY OPENED = true). In questo caso, l'ora cambia al momento della chiusura successiva.

11.14.35 Gestione Protocollo XON-XOFF

Sul visore appare:

S 14	35	0
NO		XON-XOFF

Per default la stampante utilizza il protocollo fiscale nativo Epson. Premendo il tasto <X> si attiva la gestione del protocollo di comunicazione fiscale XON-XOFF. Con XON-OFF attivato, il flag SET 14/29 JAVAPOS-UPOS deve essere disattivato. È disponibile come segue:

- FP-81 ed FP-90 II – Con firmware versione ≥ 4.00 .
- FP-81 S, FP-H6000 ed i modelli successivi – Con tutte le versioni del firmware.

Sul visore appare:

S 14	35	1
SI		XON-XOFF

Il documento “Manuale Protocollo XON-XOFF” disponibile sul sito Epson-biz descrive in dettaglio il protocollo XON-XOFF.

Siccome il protocollo XON-XOFF è monodirezionale, il tool EpsonFpWizard ed i driver fiscali non funzionano.

11.14.36 Gestione Importi e Quantità Decimali

Sul visore appare:

S 14	36	0
IMPOSTAZ.	STANDARD	

Per default la virgola viene usata per l'immissione di quantità con parte decimale. Premendo il tasto <X> si passa alla modalità interi+decimali per gli importi. La virgola viene quindi usata per l'immissione della parte decimale degli importi se necessaria. In questo modo è più facile gestire gli articoli con un importo intero. Per esempio, la sequenza 1 → REP. 1 viene utilizzata in caso di un prodotto di €1. Per impostare quantità con valori decimali è necessario utilizzare il tasto <QTA DEC> (funzione 195). È disponibile come segue:

- FP-81 ed FP-90 II – Con firmware versione >= 4.00.
- FP-81 S, FP-H6000 ed i modelli successivi – Con tutte le versioni del firmware.

Nel caso in cui venga utilizzato il protocollo fiscale XON-XOFF per gestire la stampante, questo flag deve essere impostato con il valore "STANDARD".

Sul visore appare:

S 14	36	1
IMPOSTAZ.	INT+DEC	

11.14.37 Gestione Operatore

Riguarda una gestione riservata.

11.14.38 Gestione Righe Promozionali

Sul visore appare:

S 14	38	1
SI	RESET RIGHE PROMO	

Per default in seguito alla chiusura dello scontrino fiscale, nota di credito, documenti commerciali (compreso quelli di reso e di annullo), la stampante cancella dalla memoria le righe promozionali precaricate. Si tratta del comando nativo 1-078 tipo 3, comando XON-XOFF “@40F” o elemento printRecMessage, messageType 3 del web service. Premendo il tasto <X> queste diventano statiche (anche se viene spenta la stampante). In questo modo vengono stampate automaticamente su tutti i suddetti documenti successivi. È disponibile come segue:

- FP-81 ed FP-90 II – Con firmware versione ≥ 4.00 .
- FP-81 S, FP-H6000 ed i modelli successivi – Con tutte le versioni del firmware.

Sul visore appare:

S 14	38	0
NO	RESET RIGHE PROMO	

11.14.39 Gestione Barcode PLU da Bilancia

Sul visore appare:

S 14	39	0
BC2 codice a 5 CIFRE		

Per default i barcode da bilancia contengono cinque cifre (escluso le due iniziali) per indicare il codice prodotto. Premendo il tasto <X> selezione in alternativa quattro cifre. È disponibile come segue:

- FP-81 ed FP-90 II – Con firmware versione ≥ 4.00 .
- FP-81 S, FP-H6000 ed i modelli successivi – Con tutte le versioni del firmware.

Sul visore appare:

S 14	39	1
BC2 codice a 4 CIFRE		

Nel database PLU, si deve programmare il codice a barre nella seguente maniera:

- BC2 codice a 4 CIFRE – <codice prodotto di sei cifre> + 0000000.
Per esempio: 2123450000000
- BC2 codice a 5 CIFRE – <codice prodotto di sette cifre> + 000000.
Per esempio: 2123456000000

Per utilizzare il check digit come cifra più significativa tramite l'opzione "BC2 senza CKS INTERM" del flag SET 14/16, richiede che questo flag viene impostato con "BC2 codice a 4 CIFRE".

11.14.40 Gestione Visualizzazione Numero Pezzi

Sul visore appare:

S 14	40	0
NO	VISUAL. N.PEZZI	

Per default il visore non mostra il numero dei pezzi. Premendo il tasto <X> si attiva la visualizzazione del numero dei pezzi con prefisso “Pz.” nell’angolo in alto a sinistra del visore. Riguarda tutte le transazioni tipo vendite, storni, resi ecc. effettuati sia da tastiera che mediante comandi. È disponibile come segue:

- FP-81, FP-81 S, FP-90 II ed FP-H6000 – Con firmware versione \geq 4.002.
- I modelli successivi – Con tutte le versioni del firmware.

Sul visore appare:

S 14	40	1
SI	VISUAL. N.PEZZI	

11.14.41 Gestione Visualizzazione Numero Ripetizioni

Sul visore appare:

S 14	41	0
NO	VISUAL. N.RIPET.	

Questo flag è operativo solo nel caso in cui il flag precedente (SET 14/40) abbia valore 0. Per default il visore non mostra il numero dei ripetizioni effettuati da tastiera della stessa vendita nello scontrino fiscale, documento commerciale (compreso quello di reso e di annullato) o fattura diretta in corso. Premendo il tasto <X> si attiva la visualizzazione del numero dei ripetizioni con suffisso “x” nell’angolo in alto a sinistra del visore. È disponibile come segue:

- FP-81, FP-81 S, FP-90 II ed FP-H6000 – Con firmware versione \geq 4.002.
- I modelli successivi – Con tutte le versioni del firmware.

Sul visore appare:

S 14	41	1
SI	VISUAL. N.RIPET.	

11.14.42 Gestione Footer XON-XOFF

Sul visore appare:

S 14	42	0
NO	TX FOOTER (XON)	

Per default il protocollo XON-XOFF è 100% monodirezionale e la stampante non manda le risposte mai al PC. Premendo il tasto <X> si attiva la risposta fine scontrino / documento. È disponibile come segue:

- FP-81, FP-81 S, FP-90 II ed FP-H6000 – Con firmware versione >= 4.006.
- I modelli successivi – Con tutte le versioni del firmware.

Sul visore appare:

S 14	42	1
SI	TX FOOTER (XON)	

Il documento “Manuale Protocollo XON-XOFF” disponibile sul sito Epson-biz descrive in dettaglio il footer.

11.14.43 Gestione Buzzer Tastiera (Solo modelli “Intelligent” ed “RT”)

Sul visore appare:

S 14	43	0
NO	BUZZER TASTIERA	

Per default le singole battiture sulla tastiera collegata alla stampante non attiva il suono del buzzer che risiede sulla scheda fiscale. Premendo il tasto <X> si attiva il suono del buzzer.

Sul visore appare:

S 14	43	1
SI	BUZZER TASTIERA	

11.14.44 Gestione Stampa Prezzo Unitario su Fattura e Ricevuta Fiscale

Sul visore appare:

S 14	44	0
NO	ST PRZ UNT.	FATT/RF

Per default la stampante non stampa il prezzo unitario sulle fatture e sulle ricevute fiscali. Premendo il tasto <X> si attiva la stampa del prezzo unitario sui suddetti documenti. È disponibile come segue:

- FP-81, FP-81 S, FP-90 II ed FP-H6000 – Con firmware versione \geq 4.007.
- I modelli successivi – Con tutte le versioni del firmware.

I modelli “RT” non possono emettere le ricevute fiscali.

Sul visore appare:

S 14	44	1
SI	ST PRZ UNT.	FATT/RF

11.14.45 Gestione Intestazione Scontrini Non-fiscali e Documenti Gestionali

Sul visore appare:

S 14	45	1
SI	INTEST. NON FISC.	

La stampante sempre stampa per legge l'intestazione dell'esercente sugli scontrini fiscali, note di credito e documenti commerciali (compreso quelli di reso e di annullato). Per default viene stampata anche sugli scontrini non-fiscali e documenti gestionali però è facoltativa. Premendo il tasto <X> si disattiva la stampa dell'intestazione. Si intendono solo quelli aperti tramite il comando “Invio inizio scontrino non-fiscale” (comando nativo 1-063, comando XON-XOFF “j” o elemento beginNonFiscal del web service). Altri scontrini non-fiscali e documenti gestionali che riguardano i rapporti X, le operazioni di entrate e uscite contante ecc. contengono sempre l'intestazione. È disponibile come segue:

- FP-81, FP-81 S, FP-90 II ed FP-H6000 – Con firmware versione \geq 4.007.
- I modelli “intelligent” – Con firmware versione \geq 3.00.
- I modelli “RT” – Con tutte le versioni del firmware.

Sul visore appare:

S 14	45	0
NO	INTEST. NON FISC.	

11.14.46 Gestione Totalizzatore “NUMERO CONFEZIONI / NUMERO PEZZI” (Flag SET 14/08 e Tasto SUBTOTALE)

Sul visore appare:

S 14	46	1
SI	DECR N.PEZZI/RESO	

Valido solo per i modelli “MF”. Per default la stampante incrementa per ogni vendita (basata sulla quantità) e decrementa per ogni reso il totalizzatore che riporta il numero pezzi. Si tratta della riga facoltativa “NUMERO CONFEZIONI” (flag 08) sugli scontrini fiscali ed i documenti commerciali e la visualizzazione sul visore di “NUMERO PEZZI” (tasto SUBTOTALE due volte) che funziona inoltre sulle fatture dirette. Premendo il tasto <X> il totalizzatore dei confezioni/pezzi non viene decrementato in caso di un reso. Quest’opzione è solo per i resi. Gli storni decrementano sempre questo totalizzatore. Tuttavia, sulla nota di credito la stampante incrementa per ogni reso (basata sulla quantità) e non decrementa mai a prescindere dall’impostazione di questo flag. È disponibile come segue:

- FP-81, FP-81 S, FP-90 II ed FP-H6000 – Con firmware versione >= 4.008.
- I modelli intelligent” – Con firmware versione >= 3.008.

Le versioni precedenti comportano così come il valore SI.

Sul visore appare:

S 14	46	0
NO	DECR N.PEZZI/RESO	

11.14.47 Non Utilizzato

Sul visore appare:

S 14	47	0
NO	NON UTILIZZATO	

Premendo il tasto <X> cambia il valore ma non ha nessun effetto.

11.14.48 Gestione Passaggio dal Protocollo XON-XOFF al Protocollo Epson

Sul visore appare:

S 14	48	1
SI	SINCR XON->EPSON	

Per default la stampante passa dal protocollo fiscale XON-XOFF al protocollo fiscale Epson se riceve il carattere “E” preceduto dal codice di sincronismo “1492” sempre che la stringa inviata alla stampante non sia inclusa fra gli apici (una descrizione di una vendita per esempio). Premendo il tasto <X> il passaggio si verifica senza il codice ovvero soltanto il carattere “E”. È disponibile come segue:

- FP-81, FP-81 S, FP-90 II ed FP-H6000 – Con firmware versione ≥ 4.008 .
- I modelli “intelligent” – Con firmware versione ≥ 3.008 .
- I modelli “RT” – Con tutte le versioni del firmware.

Sul visore appare:

S 14	48	0
NO	SINCR XON->EPSON	

Le versioni di firmware precedenti passano dal protocollo fiscale XON-XOFF al protocollo fiscale Epson se riceve il carattere “E”.

Il documento “Manuale Protocollo XON-XOFF” disponibile sul sito Epson-biz descrive in dettaglio questo parametro.

11.14.49 Gestione Ritardo Apertura Cassetto (Solo Modelli “Intelligent” da Release 4.00 ed “RT”)

Sul visore appare:

S 14	49	0
NO	DELAY AP.CASSETTO	

Per default la stampante non inserisce un ritardo prima di aprire il cassetto. Premendo il tasto <X> si attiva un ritardo di 100mS. Con l’attivazione, il ritardo viene inserito in tutti i casi (apertura automatica tramite flag SET 14/26, apertura premendo il tasto SUBTOTALE ed apertura da PC o altro dispositivo) e prima del tempo di attivazione impostato mediante SET 15/21.

Sul visore appare:

S 14	49	1
SI	DELAY AP.CASSETTO	

11.14.50 Disabilitazione Funzione Subtotale / Apertura Cassetto (Solo Modelli “Intelligent” da Release 4.013 ed “RT”)

Sul visore appare:

S 14	50	1
SI	SUBTOT / CASSETTO	

Per default, con la stampante nella modalità “STATO REGISTRAZIONE”, il tasto SUBTOTALE è abilitato e comanda l’apertura del cassetto portamonete. Premendo il tasto <X> si disabilita il tasto SUBTOTALE solo per questa funzione.

Sul visore appare:

S 14	50	0
NO	SUBTOT / CASSETTO	

Con scontrino fiscale, documento commerciale (compreso quello di reso e di annulli) o fattura diretta aperta, il comportamento del tasto SUBTOTALE non cambia e può essere sempre utilizzato per mostrare il subtotale ed il numero dei pezzi sul visore o in caso di sconti e maggiorazioni per specificare “su subtotale”.

11.14.51 Larghezza Colonne Righe Scontrini Non-fiscali, Documenti Gestionali e Fatture Libere (Solo Modelli “Intelligent” da Release 4.013 ed “RT”)

Sul visore appare:

S 14	51	0
NO	46 COLONNE	

Per default i suddetti modelli stampano 46 colonne utilizzando tutta la larghezza della carta. Per soddisfare le eventuali esigenze di retro compatibilità, premendo il tasto <X> si può abilitare la modalità “40 COLONNE”. In questo modo la stampante effettua due funzioni:

1. Inserisce un rientro di due colonne a sinistra
2. Stampa soltanto i primi 40 caratteri troncando quelli eventuali eccessivi

Sul visore appare:

S 14	51	1
SI	40 COLONNE	

Si tratta del comando nativo 1-064, comando XON-XOFF “@” o elemento printNormal del web service per cui non cambia la stampa sugli altri tipi di documenti come lo scontrino fiscale, il documento commerciale (compreso quello di reso e di annulli) e la fattura diretta.

11.14.52 Segnalazione dello Stato Quasi Fine Carta (Solo Modelli “Intelligent” da Release 4.016 ed “RT”)

Sul visore appare:

S 14	52	1
SI	ABIL. FINE CARTA	

Per default, la stampante gestisce la segnalazione dello stato quasi fine carta. Qualora la carta sta per esaurirsi, la risposta del comando di richiesta stato indica fra le altre cose questo stato. Inoltre, nel caso in cui il flag SET 14/11 venga impostato al valore “TX FINE CARTA AUTOM.”, la stampante risponde con l’errore 02 come indicato nel capitolo “16. APPENDICE H – ERRORE 02 (SET 14/11 AUTOMATICO)” del documento “Protocollo di Comunicazione”. Infine, nel caso in cui il flag SET 14/12 “VIS. FINE CARTA” venga impostato al valore “SI”, il visore mostra l’avviso “CARTA SCONTRINO”. Premendo il tasto <X> si disabilita la segnalazione e la stampante si comporta come se ci fosse un rotolo pieno:

Sul visore appare:

S 14	52	0
NO	ABIL. FINE CARTA	

11.14.53 Stampa Automatica del Rapporto Finanziario Insieme alla Chiusura (Solo Modelli “Intelligent” da Release 4.016 ed “RT”)

Sul visore appare:

S 14	53	0
NO	FINANZ.+CHIUSURA	

Per default, se viene ricevuto il comando nativo 3-001, comando XON-XOFF “1F” o elemento printZReport del web service, la stampante emette o sui modelli “RT” trasmette soltanto il rapporto fiscale / chiusura giornaliera Z-01. Premendo il tasto <X>, si abilita in automatico la stampa del rapporto finanziario X-01 prima della chiusura giornaliera o dopo la trasmissione telematica:

Sul visore appare:

S 14	53	1
SI	FINANZ.+CHIUSURA	

La stampante si comporta come se avesse ricevuto il comando nativo 3-002, comando XON-XOFF “2F” o elemento printXZReport del web service. Tenere presente che questa programmazione non cambia la stampa se viene richiesta da tastiera.

11.14.54 Modalità Pulsante On / Off Frontale (Solo Modelli "Intelligent" da release 4.016 ed "RT")

Sul visore appare:

S 14	54	1
SI	BOOT on SWITCH-ON	

Per default, la stampante interpreta il pulsante frontale nel seguente modo:

- On → Off – Va offline e il visore si spegne
- Off → On – Riavvia la scheda fiscale

Premendo il tasto <X> si abilita la modalità utilizzata dalle versioni precedenti di firmware:

- On → Off – Va offline e il visore si spegne
- Off → On in caso di una condizione di errore, riavvia la scheda fiscale
- Off → On in caso di una condizione normale, va online e riattiva il visore

Sul visore appare:

S 14	54	0
NO	BOOT on SWITCH-ON	

Tenere presente che la durata del riavvio della scheda fiscale è più lunga rispetto a quella quando passa dallo stato offline ad online.

11.14.55 Modalità PLU con Prezzo Unitario Zero (Solo Modelli “Intelligent” da release 4.017 ed “RT”)

Sul visore appare:

S 14	55	1
SI	PLU con PREZZO=0	

Per default e sulle versioni precedenti di firmware, la stampante permette all'operatore di variare il prezzo unitario soltanto mediante il tasto <PLU ENTRY>. Questo nuovo flag abilita e disabilita un modo alternativo con meno passi che funziona sui PLU programmati con un prezzo unitario pari a zero. La sequenza dei tasti con questo flag impostato al valore di default è la seguente:

N. PLU PREZZO ZERO
STAMPA PREZZO UNITARIO ZERO

Premendo il tasto <X>, abilita la modalità in cui l'operatore deve indicare il prezzo unitario sui PLU a zero.

Sul visore appare:

S 14	55	0
NO	PLU con PREZZO=0	

La sequenza dei tasti diviene la seguente:

N. PLU PREZZO ZERO
PREZZO UNITARIO DESIDERATO
PLU INDIRECTO

Il prezzo unitario desiderato non può essere zero.

11.14.56 Riferimento Z Report in DGFE / MPD (Solo Modelli "Intelligent" da release 4.017 ed "RT")

Sul visore appare:

S 14	56	0
NO	ZREP rif. in DGFE	

Per default e sulle versioni precedenti di firmware, la stampante non scrive una riga di riferimento Z report nel DGFE / MPD. Premendo il tasto <X> viene memorizzata solo nel DGFE / MPD una riga nel formato "ZREP: xxxx" inserita subito dopo la riga del logotipo fiscale per associare la chiusura di riferimento. Funziona con i seguenti documenti:

- Scontrini fiscali (tranne stampe MF e chiusure)
- Note di credito
- Documenti commerciali
- Documenti di reso
- Documenti di annullamento

Sul visore appare:

S 14	56	1
SI	ZREP rif. in DGFE	

La riga aggiuntiva è visibile sia in caso di una ristampa che lettura dal DGFE / MPD. In questo modo sarà possibile distinguere fra due documenti con lo stesso numero e la stessa data.

11.14.57 Stampa Dettaglio Pagamenti (Solo Modelli "RT")

Sul visore appare:

S 14	57	1
SI	RT PAGAMENTI	

Per default sui documenti commerciali viene stampata la lista intitolata "DETTAGLIO FORME di PAGAMENTO". Elenca ogni singolo pagamento effettuato sul documento commerciale come descritto nel capitolo "Layout Documento Commerciale (RT)" del documento "Protocollo di Comunicazione". Non ha rilevanza sui documenti di reso e di annullo che non prevedono le forme di pagamento. Premendo il tasto <X> viene disattivata la stampa. Tenere presente che per legge l'elenco viene sempre salvato sul MPD per cui sarà presente su un'eventuale ristampa o lettura di un documento commerciale.

Sul visore appare:

S 14	57	0
NO	RT PAGAMENTI	

11.14.58 Modalità Documenti di Reso (Solo Modelli "RT")

Sul visore appare:

S 14	58	1
SI	RT RESO MERCE=NdC	

Per default i comandi accettati durante l'emissione di un documento di reso sono quelli usati durante l'emissione di una nota di credito sui misuratori fiscali. Premendo il tasto <X> si disattiva questa modalità ed i comandi accettati sono quelli del documento commerciale.

Sul visore appare:

S 14	58	0
NO	RT RESO MERCE=NdC	

11.14.59 Modalità Documenti di Annullo (Solo Modelli "RT")

Sul visore appare:

S 14	59	1
SI	RT ANNULLAM.=NdC	

Per default i comandi accettati durante l'emissione di un documento di annullo sono quelli usati durante l'emissione di una nota di credito sui misuratori fiscali. Premendo il tasto <X> si disattiva questa modalità ed i comandi accettati sono quelli del documento commerciale.

Sul visore appare:

S 14	59	0
NO	RT ANNULLAM.=NdC	

11.14.60 Gestione Descrizione Lunga (Solo Modelli "RT")

Sul visore appare:

S 14	60	0
NO	RT DESCR. OVERLAP	

Il massimo numero di caratteri di una vendita, storno, sconto, riga libera ecc. nel corpo del documento commerciale è sempre 38 caratteri. Questo parametro indica il comportamento sulle descrizioni di lunghezza > 25 caratteri. Per default la descrizione prosegue sulla riga successiva appena eccede 25 caratteri. Premendo il tasto <X>, si attiva la modalità overlap che stampa la descrizione sempre su una sola riga. In più, questo parametro cambia la stampa della dicitura "S T O R N O". Questo parametro non ha nessun effetto sulle descrizioni di pagamento sotto la riga "DETTAGLIO FORME di PAGAMENTO", l'intestazione aggiuntiva e le righe trailer e promozionali.

Sul visore appare:

S 14	60	1
SI	RT DESCR. OVERLAP	

Overlap = No

DESCRIZIONE	IVA	Prezzo(€)
1234567890123456789012345 6789012345678	22.00%	1,00
> STORNO <		

Overlap = Si

DESCRIZIONE	IVA	Prezzo(€)
12345678901234567890123456789012345678	22.00%	1,00
> > > > > STORNO		< < < < <

11.15 Programmazione Configurazione (Tasti <, > e <15>)

Il tasto <SUBTOTALE> attiva la stampa dell'elenco della configurazione. Premendo il tasto <CONTANTE/TOTALE>, si conferma il valore immesso o presentato per il campo visualizzato e si passa al campo successivo. Non esiste una scorciatoia per saltare direttamente ad un sotto-parametro.

11.15.1 Valore Imputazione

Sul visore appare:

S 15	1	VALORE
VALORE IMPUTAZIONE		

Mediante tasti numerici si imposta il valore dell'imputazione (1÷99 centesimi). Premendo <CONTANTE/TOTALE>, si conferma il valore e si passa al campo successivo. Per esempio impostando il valore "2" permette solo gli importi come 1,02, 2,18 eccetera e non 1,01 e 1,55. Da PC o altro dispositivo, con gli importi non permessi, la stampante torna con Errore 13. Si intende il prezzo unitario.

11.15.2 Arrotondamento Importo

Sul visore appare:

S 15	2	VALORE
ARROTOND. IMPORTO		

Mediante tasti numerici si imposta il valore dell'arrotondamento (1÷999 centesimi). Riguarda le quantità. Per esempio impostando il valore "2", la quantità 1,005 con il prezzo unitario 10,00 da un totale di 10,06 invece di 10,05. Premendo <CONTANTE/TOTALE>, si conferma il valore e si passa al campo successivo.

11.15.3 Arrotondamento % di Sconto /Maggiorazione

Sul visore appare:

S 15	3	VALORE
ARROTONDAMENTO %		

Mediante tastiera numerica si imposta il valore di arrotondamento (1÷999 centesimi) per la percentuale di sconto/maggiorazione da applicare eventualmente agli importi. Premendo <CONTANTE/TOTALE>, si conferma il valore e si passa al campo successivo.

11.15.4 Arrotondamento Valuta

Sul visore appare:

S 15	4	VALORE
ARROTOND. VALUTA		

Mediante tastiera numerica si imposta il valore di arrotondamento (1÷999 centesimi) per la valuta da applicare eventualmente agli importi. Premendo <CONTANTE/TOTALE>, si conferma il valore e si passa al campo successivo.

11.15.5 Numero di Retry in Trasmissione

Sul visore appare:

S 15	5	VALORE
NUM. RITRASMISSIONI		

Mediante tastiera numerica si imposta il numero di retry in trasmissione (1÷99). Ha significato solo se il parametro SET 14/27 ACK = SI. Premendo <CONTANTE/TOTALE>, si conferma il valore e si passa al campo successivo.

11.15.6 Tempo fra le Retry

Sul visore appare:

S 15	6	VALORE
TEMPO RITRASMISSIONE		

Mediante tastiera numerica si imposta il tempo in secondi fra una retry e la successiva. Ha significato solo se sia il parametro SET 14/27 ACK = SI che il parametro precedente (NUM. RITRASMISSIONI) > 1. Premendo <CONTANTE/TOTALE>, si conferma il valore e si passa al campo successivo.

11.15.7 Intensità stampante (depennato)

Sul visore appare:

S 15	7	VALORE
INTENSITA' STAMPANTE		

Questo è un vecchio parametro non più utilizzato su tutti i modelli menzionati in questo documento. Sui modelli "intelligent" ed "RT" è possibile modificare il parametro "Print Density" mediante il tasto "Feed" sul coperchio. Vedere l'appendice Impostazione "Intensità Stampante" / "Print Density". Premendo <CONTANTE/TOTALE>, si passa al campo successivo.

11.15.8 Intensità Visore

Sul visore appare:

S 15	8	VALORE
INTENSITA' VISORE		

Mediante tasto <X> si seleziona un valore (0÷15) che regola la luminosità del visore.

I valori dipendono dal modello di visore come segue:

- FD-110 (FP-81, FP-81 S, FP-90 II ed FP-H6000):
 - 0 - 3 = Bassa
 - 4 - 7 = Media
 - >= 8 = Alta
- CD-7220 (FP-81, FP-81 S, FP-90 II ed FP-H6000):
 - 0 - 3 = Bassa
 - 4 - 7 = Media bassa
 - 8 - 11 = Media alta
 - >= 12 = Alta
- DM-D310 (Modelli “intelligent” ed “RT”):
 - 0 - 4 = Bassa
 - 5 - 10 = Media
 - >= 11 = Alta

L'intensità cambia in tempo reale. Non ci sono 15 livelli discreti. Premendo <CONTANTE/TOTALE>, si conferma il valore e si passa al campo successivo.

11.15.9 Indice Header Grafico

Sul visore appare:

S 15	9	VALORE
HEADER GRAFICO		

Con HEADER GRAFICO si intende la stampa di un'immagine in testa. Valido per tutti i documenti tranne le fatture. L'indice per le fatture viene indicato nel sotto-parametro 19.

Inserire tramite i tasti numerici il valore 0 per disabilitare la stampa dell'header grafico; selezionare un valore compreso tra 1 e 9 per selezionare l'immagine da stampare. Premendo <CONTANTE/TOTALE>, si conferma il valore e si passa al campo successivo.

Nota:

Le immagini devono essere state precedentemente caricate nella memoria NVRAM della stampante. Il caricamento può essere effettuato tramite linea seriale, USB, LAN o Wi-Fi nonché la pagina upload.cgi del web service o un file XML inviato al servizio fpmate.cgi. Contattate il vostro rivenditore per caricare nella stampante le immagini personalizzate. Il documento "Gestione Loghi" disponibile sul sito Epson-biz descrive in dettaglio la gestione dei loghi.

11.15.10 Indice Footer Grafico

Sul visore appare:

S 15	10	VALORE
FOOTER GRAFICO		

Con FOOTER GRAFICO si intende la stampa di un'immagine in coda. Valido per tutti i documento tranne le fatture. L'indice per le fatture viene indicato nel sotto-parametro 20. Tenere presente che il footer grafico non viene stampato su tutti i diversi rapporti X e Z oppure nel caso in cui si stampi le configurazioni con il tasto <SUB TOTALE>.

Inserire tramite i tasti numerici il valore 0 per disabilitare la stampa del footer grafico; selezionare un valore compreso tra 1 e 9 per selezionare l'immagine da stampare. Premendo <CONTANTE/TOTALE>, si conferma il valore e si passa al campo successivo.

Nota:

Vedere la nota sul sotto-parametro HEADER GRAFICO sopra.

11.15.11 Programmazione del Numero della Cassa

Sul visore appare:

S 15	11	VALORE
NUMERO CASSA		

In una barriera di casse composta da diverse postazioni, si può assegnare a ciascuna un numero univoco, utile per identificarle singolarmente. La riga ha il seguente formato:

- “NUMERO CASSA: nnn”, ove nnn è un numero da 001 a 999.

Viene stampata sui seguenti documenti:

- Scontrini fiscali:
Tra la riga del totale e quella della data e ora ma dopo le eventuali righe addizionali (tipo 4), righe trailer (tipo 2), riga “NUMERO CONFEZIONI”, e la riga CODICE FISCALE CLIENTE o PARTITA IVA CLIENTE
- Note di credito:
Tra la riga “PRATICA DI RESO” e quella della data e ora ma dopo le eventuali righe addizionali (tipo 4) e righe trailer (tipo 2)
- Scontrini non-fiscali: *
Prima della riga con la data e ora
- Chiusure fiscali giornaliere sui modelli “MF”:
Dopo la riga “RAPPORTO FISCALE”
- Documenti commerciali (compreso quelli di reso e di annullato):
Dopo il logotipo fiscale e dopo l’eventuale lista “DETTAGIO FORME di PAGAMENTO”, l’eventuale riga “NUMERO CONFEZIONI” e le eventuali righe trailer (tipo 2) ma prima delle eventuali righe promo (tipo 3) e l’eventuale barcode / QR code
- Documenti gestionali
Come per gli scontrini non-fiscali * più le stampe MF (Z-12 a Z-15)
- Chiusure giornaliere sui modelli “RT”:
Sui modelli “RT” è un documento gestionale per cui viene stampata prima della riga con la data e ora

* Per gli scontrini non-fiscali si intendono i documenti aperti tramite il comando “Invio inizio scontrino non-fiscale” (comando nativo 1-063, comando XON-XOFF “j” o elemento beginNonFiscal del web service), i rapporti X, alcuni rapporti Z, le ristampe dal DGFE / MPD, le operazioni di entrate e uscite, il recupero credito, la stampa dei parametri ecc.

Non viene stampata sulle fatture. La stampa del numero cassa è facoltativa. Impostando il valore 0 disattiva la funzione. Premendo <CONTANTE/TOTALE>, si conferma il valore e si passa al campo successivo.

11.15.12 Programmazione Larghezza Carta

Sul visore appare:

S 15	12	VALORE
STAMPA 80/60/58		

Mediante questa funzione è possibile definire la larghezza del rotolo carta. Inserire i seguenti valori:

- 0 = 80mm
- 1 = 60mm (valido solo per la FP-90 II)
- 2 = 58mm

Per le stampanti “intelligent” ed “RT” è possibile definire solo i seguenti valori:

- 0 = 80 mm
- 2 = 58 mm

Su alcuni modelli, per motivi commerciali, non è possibile modificare la larghezza carta. Per una conferma, si può eventualmente contattare Epson fornendo il numero di matricola fiscale.

11.15.13 Timeout per Spegnimento Visore / Visualizza Data Ora o Messaggio Pubblicitario

Sul visore appare:

S 15	13	VALORE
SPEGNIMENTO VISORE		

Si imposta il tempo per il quale il display deve rimanere acceso dopo l'ultima stampa. Il timeout parte soltanto quando la stampante entra in STATO REGISTRAZIONE. Con scontrino, documento, nota di credito o fattura aperto oppure nelle condizioni X, Z o SET, il visore rimane acceso. Inserire tramite i tasti numerici il valore desiderato tenendo presente che viene conteggiato in minuti * o secondi * dipende dalla versione del firmware * (solo FP-81, FP-81 S, FP-90 II ed FP-H6000). Il valore 0 (valore di default) esclude la funzione mantenendo il display acceso fin tanto che rimane accesa la stampante.

Premendo il tasto X si abilita una delle diverse opzioni allo scadere del tempo impostato:

- Blank: Visore spento
- O: Data e ora
- M: Messaggio pubblicitario sul display

Il simbolo “o” o “m” compare eventualmente sulla riga superiore. L'assenza di un simbolo indica l'opzione “blank”. Premendo <CONTANTE/TOTALE>, si conferma il valore e si passa al campo successivo.

L'opzione “o” richiede la versione ≥ 2.00 del firmware (solo FP-81 ed FP-90 II).

L'opzione “m” richiede la versione ≥ 4.006 del firmware (solo FP-81, FP-81 S, FP-90 II ed FP-H6000). Il messaggio personalizzato da mostrare sul visore non viene programmato tramite la tastiera. Bisogna trasmettere (da PC o altro dispositivo) lo stesso comando fiscale nativo 1-062 che viene utilizzato per mostrare testo ad-hoc sul display però impostando il campo “Visore” con il valore 3, 4 o 5.

* L'unità di misura ed il range di valori cambiano secondo la versione del firmware (solo FP-81, FP-81 S, FP-90 II ed FP-H6000):

- Firmware <4.006 : 0 ÷ 99 minuti
- Firmware ≥ 4.006 : 0 ÷ 999 secondi

I modelli “intelligent” supportano tutte le funzionalità e l'unità di misura è espressa in secondi.

11.15.14 Modalità “Paga Prima”

Sul visore appare:

S 15	14	VALORE
		PAGA PRIMA

Questa funzione permette di emettere, unitamente allo scontrino fiscale o documento commerciale (compreso quello di reso e di annullo) un tagliando non-fiscale / gestionale per ogni voce di vendita che compone lo scontrino fiscale o documento commerciale stesso. Inserire tramite i tasti numerici un valore fra 0 e 2:

- 0 – Disattiva la funzione
- 1 – Attiva la stampa di uno scontrino non-fiscale o documento gestionale per ogni vendita
- 2 – Attiva la stampa di uno scontrino non-fiscale o documento gestionale per ogni vendita con prezzo diverso da zero.

Premendo <CONTANTE/TOTALE>, si conferma il valore e si passa al campo successivo.

11.15.15 Numero Visori (Solo FP-81, FP-81 S, FP-90 II ed FP-H6000)

Sul visore appare:

S 15	15	VALORE
		NUMERO VISORI

Questa funzione permette di indicare se vengono collegati alla stampante fiscale due visori distinti (mediante cavo Y speciale) oppure un visore a doppia faccia. Inserire tramite i tasti numerici la password specifica per indicare o l'impiego di un visore a doppia faccia oppure due visori separati. Le password sono disponibili su richiesta. Dopo aver inserito la password, è necessario confermarla con il tasto <CONTANTE/TOTALE>.

11.15.16 Codice Carattere Euro per Visore

Sul visore appare:

S 15	16	VALORE
COD. EURO PER VISORE		

Questa funzione permette di indicare il valore del carattere ASCII che viene poi interpretato dal visore come carattere EURO (€). Sui modelli “MF”, l’interpretazione riguarda solo il comando nativo 1-062 utilizzato per mostrare i messaggi sul visore. Un’eventuale scritta stampata e automaticamente mostrata (ad es. una descrizione vendita) non ha significato con questo parametro in quanto il simbolo dell’Euro non è stampabile. In questo modo, il carattere stampato coincide con quello mostrato. Il valore di default è 156 e corrisponde al simbolo della sterlina (£). Sui modelli “RT” invece il simbolo dell’Euro è stampabile per cui questo parametro ha significato inoltre per la stampa del carattere. Inserire tramite i tasti numerici il valore desiderato. La stampante fiscale accetta solo i seguenti valori:

- 33 ÷ 122
- 128 ÷ 155 *
- 156
- 157 ÷ 159 *
- 160 ÷ 255 **

Il parametro è disponibile come segue:

- FP-81 ed FP-90 II – Con firmware versione \geq 1.005.
- FP-81 S, FP-H6000 ed i modelli successivi – Con tutte le versioni del firmware.

* I range sono stati introdotti sulle FP-81 ed FP-90 II a partire dalla versione 2.011 del firmware.

** Il range è stato introdotto sui modelli “intelligent” a partire dalla versione 3.00B del firmware. È presente sui modelli “RT”.

Dopo aver inserito il valore, è necessario confermarlo con il tasto <CONTANTE/TOTALE>.

11.15.17 Numero Righe Intestazioni Fattura e Ricevuta Fiscale

Sul visore appare:

S 15	17	VALORE
FAT/RF: N.RIGHE INT.		

Questa funzione permette di indicare il numero (0÷16) delle righe di intestazione dell' esercente da stampare su fatture e ricevute fiscali. Per default il valore è 5. È disponibile come segue:

- FP-81 ed FP-90 II – Con firmware versione ≥ 4.00
- FP-81 S, FP-H6000 ed i modelli successivi – Con tutte le versioni del firmware.

I modelli “RT” non possono emettere le ricevute fiscali.

11.15.18 Risparmio Carta (Solo Modelli “Intelligent” ed “RT”)

Sul visore appare:

S 15	18	VALORE
RISPARMIO CARTA		

Questa funzione permette di risparmiare la carta con tutte le stampe riducendo gli spazi bianchi tra le righe:

- 0 = Disattivato
- 1 = Riduzione del 25% dello spazio interlinea
- 2 = Riduzione del 50% dello spazio interlinea

Premendo <CONTANTE/TOTALE>, si conferma il valore e si passa al campo successivo.

11.15.19 Indice Header Grafico Fatture

Sul visore appare:

S 15	19	VALORE
HEADER GRAF. FATTURE		

Con HEADER GRAFICO si intende la stampa di un'immagine in testa alla fattura stampata soltanto sul rotolo.

Inserire tramite i tasti numerici il valore 0 per disabilitare la stampa dell'header grafico; selezionare un valore compreso tra 1 e 9 per selezionare l'immagine da stampare. Premendo <CONTANTE/TOTALE>, si conferma il valore e si passa al campo successivo. È disponibile come segue:

- FP-81, FP-81 S, FP-90 II ed FP-H6000 – Con firmware versione ≥ 4.007 .
- I modelli "intelligent" – Con firmware versione ≥ 2.002 .
- I modelli "RT" – Con tutte le versioni di firmware.

Nota:

Vedere la nota sul sotto-parametro SET 15/09 HEADER GRAFICO sopra.

11.15.20 Indice Footer Grafico Fatture

Sul visore appare:

S 15	20	VALORE
FOOTER GRAF. FATTURE		

Con FOOTER GRAFICO si intende la stampa di un'immagine in coda alla fattura stampata soltanto sul rotolo.

Inserire tramite i tasti numerici il valore 0 per disabilitare la stampa del footer grafico; selezionare un valore compreso tra 1 e 9 per selezionare l'immagine da stampare. Premendo <CONTANTE/TOTALE>, si conferma il valore e si passa al campo successivo. È disponibile come segue:

- FP-81, FP-81 S, FP-90 II ed FP-H6000 – Con firmware versione ≥ 4.007 .
- I modelli "intelligent" – Con firmware versione ≥ 2.002 .
- I modelli "RT" – Con tutte le versioni di firmware.

Nota:

Vedere la nota sul sotto-parametro SET 15/09 HEADER GRAFICO sopra.

11.15.21 Tempo Attivazione Cassetto (Solo Modelli “Intelligent” da Release 4.00 ed “RT”)

Sul visore appare:

S 15	21	VALORE
TEMPO ATTIVAZ. CASS.		

Il range di valori effettivi va da 000 a 255 anche se altri valori vengono accettati. Il valore zero effettivamente disattiva l'apertura del cassetto ed i valori corti < 15 potrebbero impedire l'apertura. Sono espressi in unità di due millisecondi. Il valore di default è 15 per cui equivalente a 30mS. L'eventuale ritardo attivato mediante il flag SET 14/49 avviene prima. Nel caso in cui la richiesta di apertura cassetto arrivi da PC o altro dispositivo, i campi facoltativi del comando nativo 1-050 prevalgono. Premendo <CONTANTE/TOTALE>, si conferma il valore e si passa al campo successivo.

11.15.22 Posizione Header e Footer Grafici (Solo Modelli “Intelligent” da Release 4.001 ed “RT”)

Sul visore appare:

S 15	22	VALORE
HEADER/FOOTER POSIZ.		

Questa funzione permette di indicare l'allineamento orizzontale della stampa dei loghi grafici precaricati. Si intendono i HEADER ed i FOOTER programmati tramite i sopraccitati sotto-parametri 9, 10, 19 e 20. Inserire tramite i tasti numerici uno dei seguenti valori:

- 0 = Sinistra
- 1 = Centrata
- 2 = Destra

Premendo <CONTANTE/TOTALE>, si conferma il valore e si passa al campo successivo.

11.15.23 Tempo fra le Retry Trasmissione (Solo Modelli “RT”)

Sul visore appare:

S 15	23	VALORE
RT - TX RETRY TIME		

Indica il valore dell'intervallo fra le eventuali retry di trasmissione dei corrispettivi. Il valore viene espresso in minuti. Il valore 0 disattiva i retry – l'eventuale tentativo di ritrasmissione avviene al momento della chiusura giornaliera successiva. Premendo <CONTANTE/TOTALE>, si conferma il valore e si passa al campo successivo.

11.15.24 Time-out Trasmissione Telematico (Solo Modelli "RT")

Sul visore appare:

S 15	24	VALORE
RT - RX TIME-OUT		

Indica il tempo di attesa di una risposta dal server dell'Agenzia dell'Entrate dopo la trasmissione dei corrispettivi. Il valore viene espresso in secondi. Il valore minimo è 10 secondi. Nel caso in cui scada questo time-out, il registratore telematico aspetta l'intervallo indicato nel parametro SET 15/23 di sopra se maggiore di zero prima di riprovare la trasmissione. Premendo <CONTANTE/TOTALE>, si conferma il valore e si passa al campo successivo.

11.15.25 Soglia Periodo File in Attesa di Essere Trasmessi al Server AE (Solo Modelli "RT")

Sul visore appare:

S 15	25	VALORE
RT - FILES > XX gg		

Inserire tramite i tasti numerici il numero di giorni desiderato da utilizzare come soglia. Il valore viene utilizzato sulle richieste stato RT in cui il campo "OLD FILES" del comando nativo 1-138 ritorna il numero di file di corrispettivi in attesa non ancora trasmessi al server dell'Agenzia dell'Entrate. Il valore zero disattiva la funzione. Premendo <CONTANTE/TOTALE>, si conferma il valore e si torna al primo campo.

11.16 Programmazione Tipo Stampa Righe Intestazione (Tasti <, > e <16>)

Sul visore appare:

S 16	N° RIGA
RIGA DOPPIA+EVIDENZ.	

Per default la riga N. 1 è di altezza doppia ed evidenziata mentre le righe dalla N.2 alla N. 16 sono evidenziate; premendo il tasto <CONTANTE/TOTALE> si passano in successione le 16 righe programmabili e sul visore verrà visualizzato il valore della riga selezionata. Diversamente dalla programmazione del testo della riga, la programmazione del font è sempre possibile anche se sono stati emessi scontrini o documenti dopo una chiusura giornaliera.

Premendo il tasto <X> si possono selezionare i caratteri della riga e precisamente:

- Riga doppia evidenziata
- Riga normale
- Riga evidenziata
- Riga doppia

Tenere presente che questa programmazione del font è valida solo per i seguenti documenti:

1. Scontrini fiscali
2. Scontrini non-fiscali
3. Note di credito
4. Documenti commerciali
5. Documenti di reso
6. Documenti di annullamento
7. Documenti gestionali

Il font sulle fatture dirette e le fatture da scontrino sono sempre del tipo “normale”.

11.17 Programmazione Interfaccia RS-232 (Tasti <, > e <17>)

Permette la configurazione del canale RS-232 che è alternativa alla USB per la connessione a computer. Sia la porta seriale RS-232 che la LAN possono essere impostate al valore "COMPUTER". Va tenuto presente che con le FP-81 ed FP-90 II con firmware 1.xxx, la porta USB viene selezionata qui e non tramite SET 18. Vedere sotto.

Sul visore appare:

S 17	NON CONNESSA
CONNESS.	RS232

Il tasto <X> permette di selezionare:

- NON CONNESSA
- COMPUTER
- BARCODE READER (per i PLU)
- CARD READER (per i Codici Fiscali)
- EFT-POS *
- BILANCIA **
- DISPLAY V.2 oppure KEYBOARD V.2 (Eventuale display addizionale integrato su tastiera) ***
- TM-U295 (Stampante SLIP per fatture e ricevute fiscali) ****
- TM-T86 (Stampante termica per fatture e ricevute fiscali) ****

* La gestione di EFT-POS è disponibile a partire dalla versione 2.00 del firmware sulle FP-81 e FP-90 II.

** La gestione delle bilance è disponibile a partire dalla versione 4.00 del firmware sulle FP-81 e FP-90 II.

*** Sulle FP-81 e FP-90 II è disponibile a partire dalla versione 2.017. Compare o KEYBOARD oppure DISPLAY a secondo del modello:

- FP-81, FP-81 S, FP-90 II ed FP-H6000 – KEYBOARD V.2 (PS/2)
- I modelli successivi – DISPLAY V.2

La dicitura è cambiata in quanto non esiste una tastiera USB POS con display integrato. Esiste invece la possibilità di collegare un secondo display alla porta seriale.

**** La gestione delle due stampanti esterne è disponibile a partire dalla versione 2.00 del firmware sulle FP-81 e FP-90 II. Sono assenti in caso di una FP-H6000.

Premendo <CONTANTE/TOTALE>, si conferma la selezione fatta e si passa alla definizione dei parametri successivi (tranne in caso di USB con vecchio firmware). Per ogni dispositivo è possibile selezionare baud rate, parità, bits dato, stop bit e controllo di flusso RTS/CTS **:

Tasto <CONTANTE/TOTALE>	Tasto <X>
BAUD-RATE	115200 *, 57600, 38400, 19200, 9600, 4800, 2400, 1200
PARITA'	ODD, EVEN, NO
BITS DATO	7 *****, 8
STOP BITS	1, 2
CONTROLLO RTS/CTS **	0 (senza controllo di flusso RTS/CTS) 1 (controllo di flusso RTS/CTS abilitato) ***

* 115200 è possibile solo sui modelli "intelligent" dalla versione 3.008 del firmware ed "RT".

** L'opzione di programmazione per il controllo di flusso RTS/CTS è disponibile solo sui modelli "intelligent" dalla versione 3.00C del firmware ed "RT". Le versioni precedenti dei suddetti modelli hanno effettivamente il valore 1. Tutti gli altri modelli precedenti gestiscono in automatico il segnale RTS in uscita però ignorano il segnale CTS in entrata. La stampante mantiene sempre il controllo di flusso XON-XOFF.

*** In questo caso, il PC deve gestire il segnale RTS (CTS in entrata sulla stampante) altrimenti la stampante non risponde.

Per default è abilitata la comunicazione tramite RS-232 a computer con i seguenti parametri:

- FP-81, FP-81 S, FP-90 II ed FP-H6000 – 9600, NO, 8, 1.
- I modelli "intelligent" con firmware <3.00C – 57600, NO, 8, 1.
- I modelli "intelligent" con firmware >=3.00C ed "RT" – 57600, NO, 8, 1, 1.

Il tasto <SUBTOTALE> attiva la stampa dell'elenco delle configurazioni dei canali. Solo per la porta seriale RS-232 e la porta LAN **** vengono stampati tutti i sotto-parametri.

**** Vengono stampati tutti i sotto-parametri della porta LAN solo dalla versione 3.008 del firmware e sui modelli "RT".

***** Impostando il valore a 7 bit si disattiva l'utilizzo dei caratteri da 0x80 a 0x9F (o 0x80 a 0xFF). Allo stesso modo, un'eventuale ricerca nei database PLU per un codice a barre che contiene almeno un carattere oltre 0x7F fallirebbe.

Con le FP-81 ed FP-90 II con firmware 1.xxx sul visore innanzitutto appare:

S 17	SERIAL
COM TYPE	A

Il tasto <X> permette di selezionare la porta USB:

S 17	USB
COM TYPE	A

11.18 Programmazione Interfaccia USB (Tasti <, > e <18>)

Permette la configurazione del canale USB che è alternativa alla porta seriale RS-232 per la connessione a computer. Sia la porta USB che la LAN possono essere impostate al valore "COMPUTER". Va tenuto presente che con le FP-81 ed FP-90 II con firmware 1.xxx, la porta USB viene selezionata tramite SET 17.

S 18	NON CONNESSA
CONNESS.	USB

Il tasto <X> permette di selezionare:

- NON CONNESSA
- COMPUTER
- EFT-POS

Premendo <CONTANTE/TOTALE>, si conferma la selezione fatta.

Solo nel caso in cui abbia selezionato o COMPUTER o EFT-POS, si passa alla definizione del parametro USB PID che si verifica solo a secondo del modello e versione del firmware come segue:

- FP-81, FP-81 S, FP-90 II ed FP-H6000 – Con firmware versione \geq 4.006.
- I modelli successivi – Con tutte le versioni del firmware.

Sul visore appare:

S 18
USB PID XX

Il tasto <X> permette di selezionare:

- USB PID TM (PID 0202h 514)
- USB PID FP (PID 0201h 513)

Si imposta l'opzione PID FP nel caso in cui vengano collegate sia stampanti fiscali FP che stampanti non-fiscali TM sullo stesso computer. Permette il driver Epson APD non-fiscale di ignorare le stampanti fiscali FP.

Le FP-81, FP-81 S, FP-90 II ed FP-H6000 con firmware versione $<$ 4.006 utilizzano di fatto USB PID TM.

La porta USB Slave può essere anche utilizzata in modalità LAN (come descritto sotto ed in [APPENDICE N](#)).

11.19 Programmazione LAN (Tasti <, > e <19>)

Solo modelli “intelligent” ed “RT”. Permette la configurazione dei parametri TCP/IP ecc. relativi ai seguenti tipi di connessione:

- LAN Ethernet
- Wi-Fi
- RNDIS Ethernet Gadget (vedere **APPENDICE N**)

I modelli senza la porta LAN Ethernet supportano ancora gli altri due tipi di connessione e la funzionalità “intelligent” intrinseca (ad. es E-mail). O la porta seriale RS-232 oppure la porta USB può essere ancora impostata al valore “COMPUTER” a prescindere dall'impostazione della porta LAN. Il primo parametro semplicemente attiva e disattiva la modalità:

S 19	NON CONNESSA
CONNESS.	LAN

Il tasto <X> permette di selezionare:

- NON CONNESSA
- COMPUTER

Premendo <CONTANTE/TOTALE>, si conferma la selezione fatta e, solo nel caso in cui abbia selezionato COMPUTER, si passa alla definizione dei parametri successivi. L'opzione che appare dipende dalla versione del firmware installata. Con firmware >= 4.016 ed sui modelli “RT” sul visore appare:

DHCP (0=NO, 1=SI)	0
-------------------	---

Con firmware precedente sul visore appare:

IP ADDRESS
XXX.XXX.XXX.XXX

Nel primo caso, premere 1 per attivare DHCP o 0 per disattivarlo. Tenere presente che DHCP funziona solo con la porta Ethernet. Premendo <CONTANTE/TOTALE>, si conferma la selezione fatta.

Client DHCP Disattivato

Nel caso in cui venga disattivato il client DHCP oppure la stampante abbia una versione di firmware < 4.016, sul visore appare:

IP XXXX XXX.XXX.XXX.XXX

Vengono programmati i seguenti indirizzi fissi:

- IP ADDRESS
- IP NETMASK
- IP GATEWAY
- IP PROXY
- IP DNS1 *
- IP DNS2 *

* DNS viene gestito dalla versione 3.00 del firmware.

I sei indirizzi vengono impostati mediante tastiera numerica digitando sempre 12 numeri compresi eventuali zeri (per esempio, 192168001002). I punti separatori vengono inclusi automaticamente. In caso di errore nella digitazione di una cifra, premere <CL/CLEAR> e ricominciare. Premendo il tasto <CONTANTE/TOTALE> si conferma il valore impostato e permette di passare alla programmazione successiva.

Client DHCP Attivato

Nel caso in cui venga attivato il client DHCP, sul visore appare:

DHCP ADDRESS XXX.XXX.XXX.XXX

Premendo <CONTANTE/TOTALE> si passa agli indirizzi acquisiti dal vostro server DHCP:

- DHCP NETMASK
- DHCP GATEWAY

L'indirizzo del IP PROXY è sempre fisso e viene programmato come indicato sopra. Premendo <CONTANTE/TOTALE> si passa agli indirizzi restanti acquisiti dal server DHCP più la durata del "lease":

- DHCP DNS1
- DHCP DNS2
- DHCP LEASE TIME indicato in secondi

In caso di mancanza del server DHCP, la stampante in ogni caso ripete continuamente la ricerca.

Parametri Successivi

A prescindere dall'impostazione del client DHCP, dopo l'ultimo parametro sul visore appare:

LAN WIRED-WIFI-USB

0

Tenere presente che l'attivazione del client DHCP funziona solo sulla porta Ethernet. Inserire tramite i tasti numerici il valore:

- 0 per attivare la porta LAN Ethernet
- 1 per la chiavetta USB wireless.
- 2 per attivare la porta USB Slave in modalità LAN. Per sapere a come si collega alla stampante dal PC tramite la porta USB fate cortesemente riferimento a quanto riportato in [APPENDICE N](#). Disponibile dalla versione 3.00B del firmware e sui modelli "RT".

Premendo il tasto <CONTANTE/TOTALE> si conferma il valore impostato e permette di passare alla programmazione successiva. Nel caso in cui abbia selezionato "1", sul visore appare:

WIFI XXXX

XXXXXX

Dalla versione 3.00 del firmware e sui modelli "RT" è possibile programmare i seguenti parametri wireless. L'impostazione dei parametri wireless (compreso WIFI CHANNEL) va effettuata immettendo mediante tastiera numerica il valore del codice ASCII decrementato di 32 ([APPENDICE - Codici tastiera](#)); il tasto <X> fa' avanzare il cursore, il tasto <VOID> fa' indietreggiare il cursore, il tasto <↑S> permette di centrare il testo, il tasto <00> ripete l'ultimo carattere inserito ed il tasto <STORNO> cancella il testo:

- WIFI SSID. Il nome di un router wireless per esempio.
- WIFI AUTHMODE. Dipende dalla modalità:
 - Infra: OPEN, WPAPSK o WPA2PSK
 - Adhoc: OPEN o WPANONE
- WIFI ENCRYPTYPE. Dipende dalla modalità:
 - Infra: NONE, TKIP o AES
 - Adhoc: NONE
- WIFI WPAPSK. Immettere una password di almeno otto caratteri. Con OPEN/NONE, la password può rimanere (viene ignorata).
- WIFI NETWORKTYPE. Scegliere fra Infra o Adhoc. Infra indica infrastructure e viene selezionato se la stampante si collega a un router wireless. Adhoc è point to point e indica una connessione diretta fra PC e stampante.
- WIFI CHANNEL. Scegliere fra 0 (auto), 1 ÷ 9, 10 o 11. Es. 0 = 16, 1 = 17 ecc.

Premendo il tasto <CONTANTE/TOTALE> si conferma il valore impostato e permette di passare alla programmazione successiva.

Dopo l'ultimo parametro WIFI (o subito in caso degli altri canali) sul visore appare:

LAN OPTIONS 0

Inserire tramite i tasti numerici il valore:

- 0 per la modalità standard
- 1 per attivare la modalità P.C. IN LINEA (così come SET 14/10)

L'opzione P.C. IN-LINEA è anche chiamata Client/Server ed è un retaggio del passato.

Premendo il tasto <CONTANTE/TOTALE> si conferma il valore impostato e permette di passare alla programmazione successiva.

Sul visore appare:

IP MAC ADDR XX:XX:XX:XX:XX:XX

L'indirizzo MAC di default è unico per ogni singola stampante. Viene modificato solo per rispettare un'eventuale gestione degli indirizzi MAC sulla rete locale.

L'impostazione dell'indirizzo MAC va eventualmente effettuata immettendo mediante tastiera numerica il valore del codice ASCII proprio come per i parametri wireless sopra. Per esempio 12:34:56:78:9a:bc = 17 18 19 20 21 22 23 24 25 65 66 67. Solo per questo parametro LAN, premendo il tasto <↑S> si conferma la selezione fatta e permette di passare alla programmazione successiva. Premendo invece il tasto <CONTANTE/TOTALE> passa alla programmazione successiva senza nessun cambiamento.

IMPORTANTE: L'indirizzo deve seguire lo standard IEEE. I due bit meno significativi del primo byte devono essere come segue:

- Bit 1 = 0 (Unicast)
- Bit 2 = 1 (Locally administered)

Quindi, la seconda metà del primo byte deve essere impostato al valore "2", "6", "a" oppure "e" (xxxxxx10). Per esempio:

- 0**a**:03:04:05:06:07 – Valido
- 0**1**:02:03:04:05:06 – Non valido

Premendo il tasto <CONTANTE/TOTALE> si conferma il valore impostato e permette di passare alla programmazione successiva.

Sul visore appare:

TCP PORT 09100

Questo parametro è solo lettura.

11.20 Test Ping Gateway, DNS e Server AE (Solo Modelli “RT”)

Può essere utilizzata per testare la connettività. Sul visore appare:

PING GATEWAY

Con esito positivo, sul visore appare:

PING GATEWAY RESULT = OK

Nel caso in cui il gateway non risponda entro 10 secondi, appare sul visore per un secondo:

PING DNS SERVER RESULT = FAIL

Poi torna alla scritta “SCELTA FUNZIONE”. Altrimenti, prosegue automaticamente al test del server DNS. Corrisponde al sotto-parametro DNS1 di SET 19. Sul visore appare:

PING DNS SERVER

Con esito positivo, sul visore appare:

PING DNS SERVER RESULT = OK

Nel caso in cui il server DNS non risponda entro 10 secondi, appare sul visore per un secondo:

PING DNS SERVER RESULT = FAIL

Poi torna alla scritta “SCELTA FUNZIONE”. Altrimenti, prosegue automaticamente al test del server AE e sul visore appare:

TEST AE SERVER

Con esito positivo, sul visore appare:

TEST AE SERVER RESULT = OK

Nel caso in cui il server AE non risponda entro 10 secondi, appare sul visore per un secondo:

TEST AE SERVER RESULT = FAIL

Poi torna alla scritta “SCELTA FUNZIONE”.

11.21 Azzeramento Memoria RAM (Tasti <, > e <21>)

Resetta i parametri al valore di default compreso le righe dell'intestazione dell'esercente. Tuttavia, non vengono persi i totali del giorno. Sul visore appare:

S 21	0 (PASSW)
AZZERA MEMORIA	

Mediante tastiera numerica impostare la password e confermare con tasto <CONTANTE/TOTALE> per azzerare la parte di RAM sulla scheda fiscale con dati di configurazione. Con esito positivo, il valore zero riappare sul visore:

S 21	0
AZZERA MEMORIA	

La risposta “VALORE ERRATO” indica una password errata. La password è disponibile su richiesta. La manovra ripristina i valori di default dei parametri tranne una singola eccezione in cui rimane il valore del settaggio DHCP NO/SI precedentemente impostato. Gli eventuali PLU esterni devono essere ricaricati anche se erano stati precedentemente salvati sulla scheda SD/MMC. L'intestazione dell'esercente deve essere riprogrammata; però tenere presente che la manovra “azzerà memoria” non cambia lo stato logico DAY OPENED. Per cui, potrebbe essere necessaria effettuare una chiusura giornaliera per poi poter programmare le righe dell'esercente. L'orologio e tutti i totalizzatori rimangono inalterati.

11.22 Test Stampante (Tasti <, > e <22>)

Sul visore appare:

S 22	OO--MM
TEST STAMPANTE	

La routine di test inizia subito senza una conferma con tasto <CONTANTE/TOTALE>. Ogni quattro minuti viene emesso uno scontrino non-fiscale o documento gestionale per testare la stampante. Premere il tasto <, > per terminare il test.

11.23 Test Linea Seriale (Tasti <, > e <23>)

Sul visore appare:

S 23
TEST SER:

Per effettuare il test, il cavo seriale deve essere staccato dal dispositivo che è collegato alla porta seriale RS-232 della stampante in quanto devono essere collegati i seguenti segnali:

- Ponticello tra RTS e CTS (i pin 7 e 8 del connettore DB-9)
- Ponticello tra TX e RX (i pin 2 e 3 del connettore DB-9)

Vengono testati prima RTS/CTS e poi TX/RX e sul visore verrà segnalato l'esito del test:

- RTS/CTS per indicare errore
- TX/RX per indicare errore (solo in caso di test RTS/CTS con esito positivo)
- OK = nessun errore entrambi

Il tasto <CL/CLEAR> permette di ripetere il test.

Con i modelli "intelligent" ed "RT", prima di effettuare il test, assicurarsi che la porta seriale SET 17 non sia stata impostata al valore "NON CONNESSA".

11.24 Configurazione Gestione Documenti (Tasti <, > e <24>)

L'accesso a questa programmazione è possibile solo se non sono stati emessi scontrini fiscali, note di credito o documenti commerciali (compreso quelli di reso e di annullo) dopo una chiusura giornaliera (stato logico DAY OPENED = false).

11.24.1 Configurazione con Memorie Fiscali Rel 3.x e Modelli "Intelligent" ed "RT"

Sul visore appare:

S 24	1	1
GEST. DOCUMENTI		SI

Premendo il tasto <X>, permette di disattivare la stampa di fatture e/o ricevute fiscali:

S 24	1	0
GEST. DOCUMENTI		NO

I modelli "RT" non possono emettere le ricevute fiscali.

11.24.2 Configurazione con Memorie Fiscali Rel. 2.0

È possibile attivare la funzione stampa fatture e ricevute fiscali su le stampanti FP-81 ed FP-90 II con la memoria fiscale rel. 2.0 a patto che non sia stata ancora attivata la funzione "Nota di Credito". Con questa versione di memoria fiscale le due funzioni sono infatti mutualmente esclusive, e si possono stampare solo fatture e ricevute fiscali oppure solo note di credito. Non esiste una programmazione per abilitare / disabilitare le note di credito. Dopo la prima nota di credito emessa, la funzione è attiva definitivamente e questa programmazione per emettere le fatture e ricevute diviene impossibile.

Sul visore appare:

S 24	1	0
GEST. DOCUMENTI		NO

Digitare la password 1959 e premere il tasto <↑G> permettendo così al tasto <X> di scegliere se implementare la stampa di fatture e/o ricevute fiscali:

S 24	1	1
GEST. DOCUMENTI		SI

11.24.3 Ultimi Passi

Al termine premere il tasto CONTANTE/TOTALE per confermare la scelta effettuata.

Andare quindi al tasto <SET 25> per abilitare le fatture o al tasto <SET 26> per abilitare le ricevute fiscali.

11.25 Configurazione Stampa Fatture (Tasti <,> e <25>)

Sul visore appare:

S 25	1
NUMERO FATTURA	

Mediante tastiera numerica è possibile impostare il numero con cui avrà inizio la stampa delle fatture (1÷9999). Il tasto <CONTANTE/TOTALE> conferma il valore impostato e permette di passare alla programmazione successiva.

Sul visore appare:

S 25	99
RIGHE MODULO FATTURA	

Mediante tastiera numerica è possibile impostare la lunghezza in righe di stampa del modulo usato per le fatture (1÷99). Per le fatture su rotolo integrato impostare il valore 99. Per le fatture su rotolo in caso della stampante esterna TM-T86, impostare la lunghezza in righe di stampa di una singola copia del modulo. Questo parametro viene ignorato se viene usato la SLIP della FP-H6000 in modalità JAVAPOS-UPOS e il tipo di fattura è libera. Il tasto <CONTANTE/TOTALE> conferma il valore impostato e permette di passare alla programmazione successiva.

Sul visore appare:

S 25	0
RIGHE INIZIO FATTURA	

Mediante tastiera numerica è possibile impostare la lunghezza in righe di stampa della parte relativa alla intestazione aggiuntiva fatture (0÷20). Impostare il numero di righe del tipo 5 che si intende a stampare + 1 per avere uno spazio fra queste righe e l'intestazione dell' esercente. Può essere inoltre utilizzato per lasciare del spazio bianco sopra l'intestazione dell' esercente. Il tasto <CONTANTE/TOTALE> conferma il valore impostato e permette di passare alla programmazione successiva.

Sul visore appare:

S 25	0
NO INTEST. FATTURA	

Per default la stampa dell'intestazione fattura è disabilitata. Si intende sia le righe dell' esercente che le righe del cliente. Mediante il tasto <X> è possibile abilitarne la funzione. A partire dalla versione 4.016 del firmware sui modelli "intelligent" e sui modelli "RT", il default è SI.

Sul visore appare:

S 25	1
SI INTEST. FATTURA	

Il tasto <CONTANTE/TOTALE> conferma il valore impostato e permette di passare alla programmazione successiva.

Sul visore appare:

S 25	1 00
-	

Viene programmata una descrizione personalizzata (max 14 caratteri) che appare sulle fatture nello scorporo IVA. Riguarda solo le transazioni con i reparti programmati con GRUPPO TASSA REPARTO pari a zero. Non comprende le nature. L'impostazione va effettuata immettendo mediante tastiera numerica il valore del codice ASCII decrementato di 32 ([APPENDICE - Codici tastiera](#)); il tasto <X> fa' avanzare il cursore, il tasto <VOID> fa' indietro il cursore, il tasto <↑S> permette di centrare il testo, il tasto <00> ripete l'ultimo carattere inserito ed il tasto <STORNO> cancella il testo. Il tasto <CONTANTE/TOTALE> conferma il testo impostato e permette di passare alla programmazione successiva oppure ritorna direttamente al primo campo (NUMERO FATTURA) a secondo della versione del firmware:

- FP-81, FP-81 S, FP-90 II ed FP-H6000 – Firmware >= 4.008 passa al nuovo campo.
- I modelli "intelligent" – Firmware >= 3.007 passa al nuovo campo.
- I modelli "RT" – Passa al nuovo campo.

Con nuovo campo sul visore appare:

S 25	1 00
	NO

Viene programmata una descrizione (max 10 caratteri) che può apparire sulle fatture o prima o dopo il numero fattura (solo per le fatture a seguito scontrino e le fatture dirette). Fra il prefisso/suffisso ed il numero fattura la stampante non inserisce uno spazio. L'impostazione va effettuata immettendo mediante tastiera numerica il valore del codice ASCII così come per la programmazione precedente. Mediante il tasto <↑G> è possibile scegliere la posizione per disattivare o attivare la stampa (NO, SX (prefisso) o DX (suffisso)).

Abilitare eventualmente i tasti fattura e/o fattura diretta:

- 3333 + CHIAVE + 29 e selezionare il tasto ed infine associare la funzione 123, 194 oppure 196.

11.26 Configurazione Stampa Ricevute Fiscali (Tasti <, > e <26>)

Solo modelli “MF”. Sul visore appare:

S 26	1
NUMERO RICEV. FISC.	

Mediante tastiera numerica è possibile impostare il numero con cui avrà inizio la stampa delle ricevute fiscali (0÷9999). Il tasto <CONTANTE/TOTALE> conferma il valore impostato e permette di passare alla programmazione successiva.

Sul visore appare:

S 26	40
RIGHE MODULO R.FISC.	

Mediante tastiera numerica è possibile impostare la lunghezza in righe di stampa del modulo usato per le ricevute fiscali (1÷99). Per le ricevute su rotolo in caso della stampante esterna TM-T86, impostare la lunghezza in righe di stampa di una singola copia del modulo. Il tasto <CONTANTE/TOTALE> conferma il valore impostato e permette di passare alla programmazione successiva.

Sul visore appare:

S 26	0
RIGHE INIZIO R.FISC.	

Mediante tastiera numerica è possibile impostare la lunghezza in righe di stampa della parte relativa alla intestazione del modulo ricevute fiscali (0÷20). Il tasto <CONTANTE/TOTALE> conferma il valore impostato e permette di passare alla programmazione successiva.

Sul visore appare:

S 26	0
NO INTEST. R.FISC.	

Per default la stampa dell'intestazione dell'esercente sulle ricevute fiscali è disabilitata. Mediante il tasto <X> è possibile abilitarne la funzione. A partire dalla versione 4.016 del firmware sui modelli “intelligent” e sui modelli “RT”, il default è SI.

Sul visore appare:

S 26	1
SI INTEST. R.FISC.	

Il tasto <CONTANTE/TOTALE> conferma il valore impostato e ritorna direttamente al primo campo (NUMERO RICEV. FISC).

Abilitare eventualmente il tasto ricevuta fiscale:

- 3333 + CHIAVE + 29 e selezionare il tasto e associare la funzione 124.

11.27 Possibilità Inserire Messaggi su Fatture Ricevute Fiscali (Tasti <,> e <27>)

Si possono inserire fino a due righe di messaggi promozionali, di saluti, di avvisi ai clienti ecc. in fondo alle fatture e alle ricevute fiscali.

Sul visore appare:

S 27	MESSAGGI
FATTURE/RICEV. FISC.	

Premere <CONTANTE/TOTALE> per programmare la prima riga:

S 27	1	1	00
------	---	---	----

Vengono programmate così due righe di 40/46 caratteri ciascuna che appaiono in fondo alle fatture e/o alle ricevute fiscali. L'impostazione va effettuata immettendo mediante tastiera numerica il valore del codice ASCII decrementato di 32 ([APPENDICE - Codici tastiera](#)); il tasto <X> fa' avanzare il cursore, il tasto <VOID> fa' indietreggiare il cursore, il tasto <↑S> permette di centrare il testo, il tasto <00> ripete l'ultimo carattere inserito ed il tasto <STORNO> cancella il testo. Il tasto <CONTANTE/TOTALE> conferma il valore impostato e passa alla seconda riga che viene eventualmente programmata nella stessa maniera. Il tasto <CONTANTE/TOTALE> conferma il valore impostato e torna sulla prima riga.

I modelli "RT" non possono emettere le ricevute fiscali.

11.28 Programmazione Avviso Visita Annuale-Biennale / Verificazione Periodica (Tasti <,> e <28>)

Sul visore appare:

S 28	0000
VISITA ANNUALE	

Mediante tastiera numerica impostare la password 1959 e confermare con tasto <CONTANTE/TOTALE> per accedere all'impostazione. La risposta "VALORE ERRATO" indica una password sbagliata.

Sul visore appare:

S 28	GG-MM-AA
DATA VISITA	

Scegliere e impostare la data in cui gli avvisi per la prossima verifica annuale o biennale dovrebbero iniziare. L'avviso si verifica solo se la data attuale \geq la data programmata. Il comportamento continua finché una nuova data nel futuro venga programmata.

11.29 Programmazione Configurazione Tastiera (Tasti <,> e <29>)

Sul visore appare:

S 29 FUNZIONI TASTIERA

Sui modelli FP-81, FP-81 S, FP-90 II e FP-H6000 appare la dicitura “FUNZIONE TASTO PS2”. Premendo uno dei tasti della tastiera, sul visore si visualizza il valore della funzione ad esso associata, se si vuole associare al tasto selezionato un’altra funzione, basta digitare il valore della funzione desiderata e confermare con il tasto <CONTANTE/TOTALE>.

S 29	FUNZ.
FUNZIONI TASTIERA	

Poi è possibile scegliere un altro eventuale tasto da programmare. Per uscire da questo stato di programmazione, occorre premere il tasto chiave.

Nella sezione [TABELLA DI ASSOCIAZIONE TASTO – FUNZIONE](#) viene riportata la tabella di associazione funzione tasto-codice.

Tenere presente che i seguenti tasti sono fissi e non possono essere riprogrammati mediante la tastiera (rimane sempre la possibilità di riprogrammare qualsiasi tasto tramite il comando nativo 4-029 da PC o altro dispositivo):

- Tutti i tasti numerici compreso 00 e 000
- CHIAVE
- CL / CLEAR
- CONTANTE / TOTALE

11.30 Biglietteria (Tasti <,> e <30>)

Il documento dei Titoli di Accesso è disponibile su richiesta.

11.31 EFT-POS (Tasti <,> e <31>)

Le istruzioni per il pagamento elettronico vengono fornite su richiesta.

11.32 Programmazione E-mail (Tasti <, > e <32>)

Solo modelli “Intelligent” ed “RT”. Sul visore appare:

E-MAIL <PARAMETRO> <IMPOSTAZIONE>

Si può attivare e programmare la ricezione * e spedizione di posta elettronica. È possibile programmare i seguenti parametri:

- TX SERVER (tipo del server come smtp)
- TX SRV NAME **
- TX PORT ***
- TX USER (utilizzato se AUTH PLAIN o TLS è attiva)
- TX PASSWORD (utilizzato se AUTH PLAIN o TLS è attiva)
- TX OPTIONS – Vedere tabella sotto
- FROM – Mittente
- TO (FISC.) – Destinatario per gli scontrini fiscali, documenti commerciali e chiusure
- TO (NOTIF.) – Destinatario per gli avvisi tipo DGFE / MPD pieno, staccato ecc.
- DOC/TXT/BMP ****

L'impostazione dei parametri va effettuata immettendo mediante tastiera numerica il valore del codice ASCII decrementato di 32 ([APPENDICE - Codici tastiera](#)); il tasto <X> fa' avanzare il cursore, il tasto <VOID> fa' indietreggiare il cursore, il tasto <↑S> permette di centrare il testo, il tasto <00> ripete l'ultimo carattere inserito ed il tasto <STORNO> cancella il testo. Eventuali indirizzi IP devono contenere il punto (codice 14).

* La ricezione di posta sarà disponibile nel prossimo futuro.

** Sui modelli “Intelligent” le versioni del firmware < 3.00 accettano solo indirizzi IP in quanto DNS non viene gestito.

*** Sui modelli “Intelligent” la programmazione della porta TCP è disponibile a partire dalla versione 4.015. Con le versioni precedenti è sempre 25 al livello TCP/IP. La programmazione è sempre possibile sui modelli “RT”.

**** Sui modelli “Intelligent” BMP è disponibile dalla versione 3.005 del firmware. BMP è sempre possibile sui modelli “RT”.

Tabella TX OPTIONS

Posizione Byte	Valori	Note
1	0 = AUTH PLAIN disattivata 1 = AUTH PLAIN attivata 2 = TLS attivata	AUTH PLAIN è disponibile dalla versione 3.005 del firmware sui modelli "Intelligent". TLS è disponibile dalla versione 4.012 del firmware sui modelli "Intelligent".
2	Invio automatico E-mail con Z-Report: - 0 = Disattivato - 1 = Attivato	A partire dalla versione 4.013 del firmware sui modelli "Intelligent".

11.33 Programmazione Parametri Immagine Scontrino / Documento (Tasti <, > e <33>)

Solo modelli “Intelligent” ed “RT”. Disponibile dalla versione 4.00 del firmware sui modelli “Intelligent”. Sul visore appare:

S.F. BMP <PARAMETRO> <IMPOSTAZIONE>
--

Si possono programmare i seguenti parametri “Immagine Scontrino / Documento”:

- MITTENTE (Indirizzo E-mail del mittente ed inoltre l’utente utilizzato per l’autorizzazione TLS)
- SMTP SRV (Indirizzo IP o nome DNS del server SMTP)
- OGGETTO (Attualmente facoltativo, può essere nullo)
- DESTINAT. (Indirizzo E-mail del destinatario)
- PASSWORD * (Password del mittente utilizzata per l’autorizzazione TLS)
- OPTIONS ** (a partire dalla versione 4.013 del firmware sui modelli “Intelligent”)

L’impostazione dei parametri va effettuata immettendo mediante tastiera numerica il valore del codice ASCII decrementato di 32 ([APPENDICE - Codici tastiera](#)); il tasto <X> fa’ avanzare il cursore, il tasto <VOID> fa’ indietreggiare il cursore, il tasto <↑S> permette di centrare il testo, il tasto <00> ripete l’ultimo carattere inserito ed il tasto <STORNO> cancella il testo. Eventuali indirizzi IP devono contenere il punto (codice 14).

* Per la password si intende quella del mittente.

** Il parametro OPTIONS indica i tipi di file da allegare:

- 0 (codice ASCII 16) – Solo BMP
- 1 (codice ASCII 17) – BMP e TXT

Con firmware precedente, viene allegato un solo file del tipo BMP.

Il documento “Gestione Scontrino Sicuro” disponibile sul sito Epson-biz descrive in dettaglio questo parametro.

11.34 Programmazione Parametri Intelligent (Tasti <, > e <34>)

Solo modelli “intelligent” ed “RT”. I parametri “Intelligent” comprendono i seguenti sotto-gruppi di parametri:

- Web Server – Dalla versione 3.009
- PHP – Dalla versione 4.01
- Samba – Dalla versione 4.01
- USB Pen Drive – Dalla versione 3.009
- Graphic File – Dalla versione 3.009
- Fpmate CGI Update – Dalla versione 3.00D
- Web Application – Dalla versione 4.00
- Background Program – Dalla versione 4.013
- Receipt JSON – Dalla versione 4.014
- Device Data Notification (DDN) – Dalla versione 4.016

I modelli “RT” supportano tutti i sopraelencate funzioni.

Sul visore appare:

INTELLIGENT FP WEB SERVER

Si possono programmare tutti i suddetti sotto-gruppi cominciando con il web server. Mediante il tasto <X> è possibile saltare al sotto-gruppo desiderato. Premendo <CONTANTE/TOTALE> si passa al primo parametro del sotto gruppo relativo.

11.34.1 Web Server (User ID, Password ed Attivazione SSL)

Sul visore per il primo parametro appare:

WEB SERVER: USER ID

L'impostazione dell'User ID del tipo SSL va effettuata immettendo mediante tastiera numerica il valore del codice ASCII decrementato di 32 ([APPENDICE - Codici tastiera](#)); il tasto <X> fa' avanzare il cursore, il tasto <VOID> fa' indietreggiare il cursore, il tasto <↑S> permette di centrare il testo, il tasto <00> ripete l'ultimo carattere inserito ed il tasto <STORNO> cancella il testo.

Premendo <CONTANTE/TOTALE>, si conferma l'User ID SSL e si passa alla definizione della password SSL.

Sul visore appare:

WEB SERVER: PASSWORD

Impostare la password SSL nella stessa maniera.

Premendo <CONTANTE/TOTALE>, si conferma la password SSL e si passa all'attivazione di SSL.

Sul visore appare:

WEB SERVER: SSL

0

Premendo il tasto <X> si commuta nella condizione SSL attivo (1). Con SSL attivo bisogna collegarsi alla stampante tramite una connessione HTTPS. È necessario confermare l'avviso del certificato. La documentazione che illustra come impostare la printer e caricare un vostro certificato è disponibile su richiesta.

Sul visore appare:

WEB SERVER: SSL

1

L'attivazione e la disattivazione di SSL richiedono un riavvio della stampante.

Premendo <CONTANTE/TOTALE>, si conferma l'attivazione SSL e si passa alla programmazione del Web Socket che è disponibile a partire dalla versione 4.012 del firmware e sui modelli "RT".

Sul visore appare:

WEB SERVER: SOCKET 0

Premendo il tasto <X> si commuta nella condizione SOCKET attivo (1).

Sul visore appare:

WEB SERVER: SOCKET 1

Il documento "Guida allo Sviluppo di ePOS-fiscal.device per i Web Socket" disponibile sul sito Epson-biz descrive in dettaglio questo sotto-parametro.

Premendo <CONTANTE/TOTALE> si passa al prossimo sotto-gruppo (PHP). Mediante il tasto <X> è possibile scegliere eventualmente un altro sotto-gruppo.

11.34.2 PHP (Attivazione, Script Type e Script Name)

Il servizio PHP (che comprende inoltre SQLite) deve essere caricato sulla stampante tramite la utility cgi-bin/upload.cgi. Lo stesso file zip viene inoltre salvato sulla scheda SD/MMC per cui viene caricato mediante upload.cgi una volta sola (durante il riavvio della stampante, il servizio PHP viene caricato dalla scheda SD/MMC ripristinandolo automaticamente). Il singolo file pertinente chiamato php-cgi.zip è disponibile su richiesta.

Sul visore appare:

INTELLIGENT FP PHP

Premendo <CONTANTE/TOTALE> si passa al primo parametro.

Sul visore appare:

PHP: OFF/ON	0
-------------	---

Premendo il tasto <X> si commuta nella condizione PHP attivo (1).

Sul visore appare:

PHP: OFF/ON	1
-------------	---

Premendo <CONTANTE/TOTALE>, si conferma l'attivazione PHP e si passa alla programmazione del tipo di script automatico.

Sul visore appare:

PHP: SCRIPT TYPE	0
------------------	---

Inserire tramite i tasti numerici uno dei seguenti valori:

- 0 – Lo script automatico non viene elaborato
- 1 – Lo script automatico viene chiamato dopo il pagamento (prima del logotipo) con attesa risposta di un file nella cartella /www/graphic. La risposta è inviata alla printer in fondo a scontrino fiscale o documento commerciale con erase del file.
- 2 – Lo script automatico viene chiamato in fondo allo scontrino o documento (dopo il taglio) senza attesa risposta in cartella /www/graphic.

- 3 – Lo script viene eseguito in background (a partire dalla versione 4.013 del firmware e sui modelli “RT”).

Premendo <CONTANTE/TOTALE>, si conferma il tipo e si passa alla programmazione del nome dello script.

Sul visore appare:

PHP: SCRIPT NAME rec_ending_script.php

L'impostazione del nome va effettuata immettendo mediante tastiera numerica il valore del codice ASCII decrementato di 32 ([APPENDICE - Codici tastiera](#)); il tasto <X> fa' avanzare il cursore, il tasto <VOID> fa' indietreggiare il cursore, il tasto <↑S> permette di centrare il testo, il tasto <00> ripete l'ultimo carattere inserito ed il tasto <STORNO> cancella il testo.

Nel caso in cui PHP: OFF/ON = 0, disattiva inoltre lo script automatico.

Lo script PHP automatico dello stesso nome programmato deve essere nello zip delle pagine web caricato tramite il servizio web disponibile su cgi-bin/upload.cgi. Lo script PHP deve risiede nel percorso /www/webapp.

Con PHP e lo script automatico attivato, per ogni scontrino la stampante scrive automaticamente il seguente file:

- www/json_files/rec.json

Tuttavia, a partire dalla versione 4.014 del firmware e sui modelli “RT”, è stata introdotta la nuova programmazione RECEIPT JSON in cui è possibile attivare/disattivare la scrittura del file rec.json a prescindere dai parametri PHP.

Il documento “Fiscal Printer Intelligent Features Guide” descrive i campi del file.

Premendo <CONTANTE/TOTALE>, si conferma il nome e si passa al prossimo sotto-gruppo (Samba). Mediante il tasto <X> è possibile scegliere eventualmente un altro sotto-gruppo.

11.34.3 Samba (Attivazione)

Il servizio Samba deve essere caricato sulla stampante tramite la utility cgi-bin/upload.cgi. Lo stesso file zip viene inoltre salvato sulla scheda SD/MMC per cui viene caricato mediante upload.cgi una volta sola (durante il riavvio della stampante, il servizio Samba viene caricato dalla scheda SD/MMC ripristinandolo automaticamente). Il singolo file pertinente chiamato samba.zip è disponibile su richiesta.

Sul visore appare:

INTELLIGENT FP SAMBA

Premendo <CONTANTE/TOTALE> si passa all'unico parametro.

Sul visore appare:

SAMBA: OFF/ON	0
---------------	---

Premendo il tasto <X> si commuta nella condizione Samba attivo (1).

Sul visore appare:

SAMBA: OFF/ON	1
---------------	---

Premendo <CONTANTE/TOTALE>, si conferma l'attivazione Samba e si passa al prossimo sotto-gruppo (USB Pen Drive). Mediante il tasto <X> è possibile scegliere eventualmente un altro sotto-gruppo.

L'attivazione e disattivazione di Samba richiede un riavvio della stampante. Con Samba attivo, la stampante provvede due condivisioni:

1. cgi-bin
2. www

Sotto www, la sotto-cartella webapp può essere utilizzata per depositare i file XML dove vengono elaborati in automatico dal software fpmate.cgi embedded.

La stampante non può fornire i servizi PHP e Samba contemporaneamente. Nel caso in cui entrambi siano attivati in programmazione, il servizio PHP ha la priorità e Samba non viene lanciato.

11.34.4 USB Pen Drive (Attivazione)

Sul visore appare:

INTELLIGENT FP USB PEN DRIVE

Premendo <CONTANTE/TOTALE> si passa all'unico parametro.

Sul visore appare:

USB PEN DRIVE:OFF/ON 0

Premendo il tasto <X> si commuta nella condizione USB Pen Drive attivo (1).

Sul visore appare:

USB PEN DRIVE:OFF/ON 1

Il web server root viene determinato come segue:

- 0 – Il root del web server contiene i file caricati (durante l'avvio) dalla memoria FLASH che risiede sulla scheda fiscale.
- 1 – L'USB Pen Drive viene montato come il root del web server. Le cartelle cgi-bin e www non sono visibili più.

L'impostazione richiede un riavvio della stampante. L'USB Pen Drive deve contenere una singola partizione del tipo FAT32.

Premendo <CONTANTE/TOTALE>, si conferma l'attivazione dell'USB Pen Drive e si passa al prossimo sotto-gruppo (Graphic File). Mediante il tasto <X> è possibile scegliere eventualmente un altro sotto-gruppo.

11.34.5 Graphic File (Tipo):

Sul visore appare:

INTELLIGENT FP GRAPHIC FILE

Premendo <CONTANTE/TOTALE> si passa all'unico parametro.

Sul visore appare:

GRAPHIC FILE: TYPE 000

Non è possibile caricare e stampare i file grafici se viene utilizzato lo script PHP automatico insieme al parametro Tipo Script = 1.

Con GRAPHIC FILE si intende la gestione dei file .bmp e .bin caricati tramite il servizio web disponibile su cgi-bin/upload.cgi. Nota che il file caricato viene cancellato dopo un riavvio della stampante. La cartella /www/graphic deve contenere un solo file altrimenti disabilita la gestione.

Inserire tramite i tasti numerici uno dei seguenti valori:

- 000 – Gestione disabilitata.
- 100 – File BIN/BMP in cartella /www/graphic da elaborare alla fine dello scontrino fiscale o documento commerciale (compreso quello di reso o di annullato). Dopo l'invio alla printer (scheda di controllo), il file rimane nella cartella /www/graphic. Il firmware fiscale controlla l'estensione del file caricato. I file BMP vengono stampati per cui è adatto per esempio per un coupon giornaliero. I file BIN dovrebbero essere del formato adatto per la stampa (preparati con il pacchetto BmpToRaster).

IMPORTANTE: I file BIN non devono essere del tipo “ESC/POS NV Graphic Command File” in quanto la scrittura continua in NVRAM a lungo (ad ogni stampa) può danneggiare la memoria stessa (fenomeno di “wear levelling”).

- 200 – File BIN/BMP in cartella /www/graphic da inviare alla printer (scheda di controllo) alla fine dello scontrino fiscale o documento commerciale (compreso quello di reso o di annullato) inoltre alla fine dello scontrino non-fiscale o documento gestionale. Dopo l'invio alla printer, il file viene cancellato dalla cartella /www/graphic. La stampante controlla l'estensione del file caricato. I file BMP vengono stampati e quindi è adatto per esempio per un coupon personalizzato. I file BIN vengono stampati o caricati in NVRAM a secondo del tipo di salvataggio scelto nel pacchetto BmpToRaster.

- 2x0 – File BMP in cartella /www/graphic da salvare in NVRAM con indice x alla fine dello scontrino fiscale o documento commerciale (compreso quello di reso o di annullato) o inoltre alla fine dello scontrino non-fiscale o documento gestionale. Per gli indici si intendono quelli per i HEADER e FOOTER che hanno un valore da 1 a 9. Per usufruire dell'immagine in NVRAM, si deve sempre impostare lo stesso indice nella programmazione SET 21 / 9, 10, 19 e/o 20. Dopo l'elaborazione, il file viene cancellato in automatico dalla cartella/www/graphic.

Premendo <CONTANTE/TOTALE>, si conferma la modalità di file grafico e si passa al prossimo sotto-gruppo (Fpmate CGI Update) che è disponibile a partire dalla versione 3.00D del firmware e sui modelli "RT". Mediante il tasto <X> è possibile scegliere eventualmente un altro sotto-gruppo.

11.34.6 Fpmate CGI Update

Sul visore appare:

INTELLIGENT FP FPMATE.CGI UPDATE

Premendo <CONTANTE/TOTALE> si passa all'unico parametro.

Sul visore appare:

FPMATE UPDATE: OFF/ON 0

È possibile caricare una nuova versione del web service fpmate.cgi tramite la utility cgi-bin/upload.cgi. Un eventuale nuovo file fpmate.zip sarebbe disponibile su richiesta. Dopo l'aggiornamento, la nuova versione ha effetto subito sostituendo il file cgi-bin/fpmate.cgi. Allo stesso tempo, lo zip viene inoltre salvato sulla scheda SD/MMC. La versione originale che fa parte del firmware rimane sempre disponibile sulla scheda fiscale in NVRAM. Questo parametro serve solo per indicare quale fpmate.cgi da utilizzare durante il riavvio della stampante fiscale. Per default (valore 0), viene caricata la versione originale in firmware. Premendo il tasto <X> si commuta la condizione e viene caricata la versione dalla scheda SD/MMC precedentemente caricata tramite il servizio upload cgi.

Sul visore appare:

FPMATE UPDATE: OFF/ON 1

Premendo <CONTANTE/TOTALE>, si conferma la modalità di Fpmate CGI Update e si passa al prossimo sotto-gruppo (Web Application) che è disponibile a partire dalla versione 4.00 del firmware e sui modelli "RT". Mediante il tasto <X> è possibile scegliere eventualmente un altro sotto-gruppo.

11.34.7 Web Application

Sul visore appare:

INTELLIGENT FP WEB APPLICATION

Premendo <CONTANTE/TOTALE> si passa all'unico parametro.

Sul visore appare:

WEB APPLICAT.: OFF/ON 0

Questo parametro serve solo per indicare di caricare o no il Web Application (sul percorso www/webapp) durante il riavvio della stampante fiscale. Si intende l'archivio zip delle pagine web precedentemente caricato mediante il servizio upload.cgi. Per default (valore 0), non viene caricato. Premendo il tasto <X> si commuta la condizione e viene caricato. Se viene abilitato l'USB Pen Drive, questo parametro non ha rilevanza.

Sul visore appare:

WEB APPLICAT.: OFF/ON 1

Premendo <CONTANTE/TOTALE>, si conferma la modalità e si passa al prossimo sotto-gruppo (Background Program) che è disponibile a partire dalla versione 4.013 del firmware e sui modelli "RT". Mediante il tasto <X> è possibile scegliere eventualmente un altro sotto-gruppo.

11.34.8 Background Program – Dalla versione 4.013

Sul visore appare:

```
INTELLIGENT FP
BACKGROUND PROGRAM
```

Premendo <CONTANTE/TOTALE> si passa al primo parametro.

Sul visore appare:

```
BACKGROUND: OFF/ON
0
```

Si tratta di uno script che esegue in background che può essere utilizzato per esempio per gestire un database esterno.

Premendo il tasto <X> si commuta nella condizione Background Program attivo (1).

Sul visore appare:

```
BACKGROUND: OFF/ON
1
```

Premendo <CONTANTE/TOTALE>, si conferma l'attivazione Background Program e si passa alla programmazione del nome dello script. Per default si chiama "E015_client.sh".

Sul visore appare:

```
BACKGROUND: NAME
E015_client.sh
```

L'impostazione del nome va effettuata immettendo mediante tastiera numerica il valore del codice ASCII decrementato di 32 ([APPENDICE - Codici tastiera](#)); il tasto <X> fa' avanzare il cursore, il tasto <VOID> fa' indietreggiare il cursore, il tasto <↑S> permette di centrare il testo, il tasto <00> ripete l'ultimo carattere inserito ed il tasto <STORNO> cancella il testo.

Lo script deve essere caricato sulla stampante tramite la utility cgi-bin/upload.cgi. Lo stesso file zip viene inoltre salvato sulla scheda SD/MMC. Durante il riavvio della stampante, viene caricato dalla scheda SD/MMC automaticamente. Lo script non sarà visibile nel percorso /www/webapp.

Premendo <CONTANTE/TOTALE>, si conferma il nome e si passa al prossimo sotto-gruppo (Receipt JSON) che è disponibile a partire dalla versione 4.014 del firmware e sui modelli "RT". Mediante il tasto <X> è possibile scegliere eventualmente un altro sotto-gruppo.

11.34.9 Receipt JSON – Dalla Versione 4.014

Sul visore appare:

INTELLIGENT FP RECEIPT JSON

Premendo <CONTANTE/TOTALE> si passa all'unico parametro.

Sul visore appare:

RECEIPT JSON: OFF/ON 0

In caso di uno scontrino fiscale, documento commerciale (compreso quello di reso e di annullato) o fattura diretta, viene creato un file nel formato JSON che contiene tra le altre cose l'importo totale. Il file si chiama rec.json e viene salvato nel percorso /www/json_files. Il documento "Fiscal Printer Intelligent Features Guide" disponibile sul sito Epson Biz descrive i campi del file.

Premendo il tasto <X> si commuta nella condizione Receipt JSON attivo (1).

Sul visore appare:

RECEIPT JSON: OFF/ON 1

Premendo <CONTANTE/TOTALE>, si conferma il nome e si passa al prossimo sotto-gruppo (Device Data Notification) che è disponibile a partire dalla versione 4.016 del firmware e sui modelli "RT". Mediante il tasto <X> è possibile scegliere eventualmente un altro sotto-gruppo.

11.34.10 Device Data Notification (DDN) – Dalla Versione 4.016

Sul visore appare:

INTELLIGENT FP DEVICE DATA NOTIF.

Premendo <CONTANTE/TOTALE> si passa al primo parametro.

Sul visore appare:

D.D.N.: NOME PRG remote_request_job
--

Per default il programma si chiama remote_request_job. L'impostazione del nome va eventualmente cambiata immettendo mediante tastiera numerica il valore del codice ASCII decrementato di 32 ([APPENDICE - Codici tastiera](#)); il tasto <X> fa' avanzare il cursore, il tasto <VOID> fa' indietro il cursore, il tasto <↑S> permette di centrare il testo, il tasto <00> ripete l'ultimo carattere inserito ed il tasto <STORNO> cancella il testo.

Premendo <CONTANTE/TOTALE>, si conferma il nome e si passa all'impostazione del prefisso (prefix).

Sul visore appare:

D.D.N.: PREFIX 000

Inserire tramite i tasti numerici il carattere attraverso il quale la stampante riconosce l'inizio di un Barcode / QR code. È impostato in formato decimale ed i valori vanno da 001 a 255. Lo stesso codice va programmato sullo scanner, facendo attenzione alle codifiche decimali o esadecimali.

Premendo <CONTANTE/TOTALE>, si conferma il codice e si passa all'impostazione del suffisso (suffix).

Sul visore appare:

D.D.N.: SUFFIX 000

Inserire tramite i tasti numerici il carattere attraverso il quale la stampante riconosce la fine di un Barcode / QR code. È impostato in formato decimale ed i valori vanno da 001 a 255. Lo stesso codice va programmato sullo scanner, facendo attenzione alle codifiche decimali o esadecimali.

Premendo <CONTANTE/TOTALE>, si conferma il codice e si passa all'impostazione degli opzioni (options) che è per uso futuro.

Sul visore appare:



Il pacchetto “Remote Request Job (RRJ) Intelligent SDK” disponibile sul sito Epson Biz descrive sia DDN che SDP (Server Direct Print).

Premendo <CONTANTE/TOTALE>, si torna al primo sotto-gruppo (Web Server). Mediante il tasto <X> è possibile scegliere eventualmente un altro sotto-gruppo.

12 TABELLA DI ASSOCIAZIONE TASTO - FUNZIONE

FUNZIONE TASTO	CODICE
0 ÷ 9	000 ÷ 009
00	010
000	011
CL / CLEAR	012
X	013
ANNULLO / VOID	014
,	015
REP 1 ÷ REP 40	016 ÷ 055
PLU1 ÷ PLU30	056 ÷ 085
CONT1 ÷ CONT5	086 ÷ 090
VAL1 ÷ VAL5	091 ÷ 095
VALUTA	096
CARTA CRED.	097
ASSEGNI	098
SUBTOTALE / APERTURA CASSETTO	099
CONTANTE / TOTALE	100
↑S	101
↑G	102
PLU INDIRECTO	103
PLU ENTRY	104
RESO	105
ENTRATE	106
USCITE	107
MAGGIORAZIONE (% +)	108
SCONTO (% -)	109
ABBUONO / SCONTO (importo -)	110
NON CALCOLA	111
STORNO	112
TICKET	113
SCELTA PREZZO PLU / REPARTO (SHIFT)	114
ULTIMO TOT.	115

FUNZIONE TASTO	CODICE
MxN (1)	116
MxN (2)	117
OPERATORE	118
VOID TOTALE / ANNULLO GLOBALE	119
NON UTILIZZATO	120
Cod. PRODOTTO	121
SUPERO LIMITE	122
FATTURA A SEGUITO SCONTRINO	123
RICEVUTA FISCALE	124
VISUAL. PROD.	125
TICKET 1 ÷ 10	126 ÷ 135
COD. CLIENTE	136
COD. FISCALE / PART. IVA o COD. FISCALE / NUM. CLIENTE / PART. IVA	137
CHIAVE SW	138
MAGGIORAZIONE (importo +)	139
C. CRED. 1 ÷ 10	140 ÷ 149
PLU31 ÷ PLU70	150 ÷ 189
DIPENDENTI	190
CONVENZIONI	191
TICKET SURPLUS	192
NOTA DI CREDITO	193
SCONTRINO + FATTURA (A SEGUITO SCONTRINO)	194
QUANTITÀ DECIMALE	195
FATTURA DIRETTA	196
RICHIESTA E-MAIL	197
VERIFICA IMMAGINE SCONTRINO ²	198
INVIO IMMAGINE SCONTRINO ²	199
ATTIVAZIONE PHP ³	200
REP 41 ÷ REP 99 ⁴	201 ÷ 259
REPARTO INDIRECTO ⁵	260

NESSUNA FUNZIONE = 999

ANNULLO / VOID 014 annulla l'ultima vendita/reso/storno/sconto/maggiorazione.

VOID TOTALE / ANNULLO GLOBALE 119 annulla lo scontrino fiscale, documento commerciale (compreso quello di reso o di annullo), nota di credito o fattura diretta in corso.

197 – Solo modelli “intelligent” a partire dalla versione 4.011 del firmware ed “RT”

² 198 – Solo modelli “intelligent” a partire dalla versione 4.00 del firmware ed “RT”

³ 200 – Solo modelli “intelligent” a partire dalla versione 4.014 del firmware ed “RT”

⁴ 201 ÷ 259 – Solo modelli “intelligent” a partire dalla versione 4.017 del firmware ed “RT”

⁵ 260 – Solo modelli “intelligent” a partire dalla versione 4.018 del firmware ed “RT”

13 RAPPORTI FISCALI, NON-FISCALI e GESTIONALI

13.1 Tipi di Rapporti

Nello stato X è possibile far stampare dei rapporti non-fiscali e gestionali:

Periodo	Numero Rapporto	Descrizione	Tipo di Documento	
			Misuratore Fiscale	Registratore Telematico
Giornaliero	X-01	Finanziario (generale)	Scontrino non-fiscale	Documento gestionale
	X-02	Merceologici		
	X-03	Per reparto		
	X-04	Per PLU		
	X-05	Per fascia oraria		
	X-06	Per operatori		
Periodico	X-07	Finanziario (generale)		
	X-08	Merceologici		
	X-09	Per reparto		
	X-10	Per PLU		
	X-11	Per fascia oraria		
	X-12	Per operatori		

Nello stato Z è possibile far stampare dei rapporti fiscali, non-fiscali e gestionali:

Periodo	Numero Rapporto	Descrizione	Tipo di Documento	
			Misuratore Fiscale	Registratore Telematico
Giornaliero	Z-01	Chiusura fiscale	Scontrino fiscale	Due documenti gestionali *
	Z-02	Finanziario (generale) + chiusura fiscale	Scontrino non-fiscale + scontrino fiscale	Tre documenti gestionali **
	Z-03	Merceologici	Scontrino non-fiscale	Documento gestionale
	Z-04	Per PLU		
	Z-05	Per fascia oraria		
	Z-06	Per operatori		
Periodico	Z-07	Finanziario (generale)		
	Z-08	Merceologici		
	Z-09	Per PLU		
	Z-10	Per fascia oraria		
	Z-11	Per operatori		
Specificato	Z-12	Dati MF / MPR per numero chiusura	Scontrino fiscale	
	Z-13	Dati MF / MPR per data (dati giornalieri + totali)		
	Z-14	Dati MF / MPR per data (solo totali)		
Tutto	Z-15	Tutti i dati della MF / MPR		

* I due documenti sono:

1. TRASMISSIONE TELEMATICA CORRISPETTIVI
2. Chiusura Giornaliera

** I tre documenti sono:

1. TRASMISSIONE TELEMATICA CORRISPETTIVI
2. RAPPORTO FINANZIARIO
3. Chiusura Giornaliera

13.2 Rapporti Finanziari

13.2.1 Relazione fra Scontrino Fiscale e Rapporto Finanziario / PLU

Scontrino Fiscale

		EURO	
REPARTO 1		1,36	Vendita reparto 1
P.L.U. 1		2,50	Vendita PLU 1 (sempre reparto 1)
REPARTO 2		2,18	Vendita reparto 2
REPARTO 2		2,36	Vendita reparto 2
> > > >	S T O R N O	< < < < <	Riga stampata automaticamente
REPARTO 1		-1,36	Storno della prima vendita
REPARTO 3		1,25	Vendita reparto 3
> > > >	C O R R E Z I O N E	< < < < <	Riga stampata automaticamente
REPARTO 3		-1,25	Void dell'ultima operazione
SUBTOTALE		7,04	Subtotale
SCONTO		-0,04	Sconto di 0,04 Euro sul subtotale
SUBTOTALE		7,00	Subtotale
MAGGIORAZ. PERCENT.	5,00%	0,35	Maggiorazione del 5% sul subtotale
TOTALE EURO		7,35	Totale scontrino fiscale
ASSEGNI		5,00	Pagamento parziale in assegni
CONTANTE		5,00	Pagamento parziale in contanti
RESTO		2,65	Resto dovuto al cliente

Rapporto Finanziario X-01**a) Reparti**

*** R E P A R T I ***		
Num.	Descrizione Qta'	Totale/EURO
1	REPARTO 1	
	1,000	2,61
	1,000	2,50
2	REPARTO 2	
	1,000	4,74
TOTALE REPARTI		
	2,000	7,35
	1,000	1,00

1 = Numero del reparto

REPARTO 1 = Descrizione del reparto (programmabile)

1,000 = Numero dei pezzi relativi alle vendite eseguite sul reparto (compreso i PLU)

2,61 = Ammontare del venduto per il reparto (compreso i PLU)

1,000 = Numero dei pezzi relativi alle vendite PLU associati al reparto venduti

2,50 = Ammontare relativo ai PLU associati al reparto venduti

1 = Numero del reparto

REPARTO 2 = Descrizione del reparto (programmabile)

1,000 = Numero di operazioni di vendita eseguite sul reparto

4,74 = Ammontare del venduto per il reparto

2,000 = Numero dei pezzi relativi alle vendite eseguite sui reparti

7,35 = Ammontare del venduto per i reparti (compreso i PLU)

1,000 = Numero dei pezzi relativi alle vendite PLU

1,00 = Ammontare relativo ai PLU

b) Correzioni e Variazioni

*** CORREZIONI e VARIAZIONI ***

	Numero
	Totale/EURO
STORNI	1
	1,36
CORREZIONI	1
	1,25
SCONTI	1
	0,04
MAGGIORAZ. PERCENT.	1
	0,35

STORNI = Funzione di storno
 1 = Numero di storni effettuati
 1,36 = Ammontare degli storni effettuati

CORREZIONI = Funzione di correzione
 1 = Numero di correzioni effettuate
 1,25 = Ammontare delle correzioni effettuate

SCONTI = Funzione di sconto a valore
 1 = Numero di sconti effettuati
 0,04 = Ammontare degli sconti effettuati

MAGGIORAZ. PERCENT. = Funzione di maggiorazione percentuale
 1 = Numero di maggiorazioni effettuate
 0,35 = Ammontare delle maggiorazioni effettuate

c) Pagamenti

*** P A G A M E N T I ***

	Numero
	Totale/EURO
CONTANTI	1
	2,35
ASSEGNI	1
	5,00

CONTANTI = Forma di pagamento in contanti
 1 = Numero di pagamenti in contanti
 2,35 = Ammontare dei pagamenti in contanti (5,00 meno il resto 2,65)

ASSEGNI = Forma di pagamento in assegni
 1 = Numero di pagamenti in assegni
 5,00 = Ammontare dei pagamenti in assegni

d) IVA

*** I. V. A. ***

Num.	Aliquota	Totale/EURO
1	CORRISPETTIVO	2,61
1	IMPONIBILE	2,51
	4,00%	0,10
2	CORRISPETTIVO	4,74
2	IMPONIBILE	3,89
	22,00%	0,85
TOT.	IMPONIBILE	6,40
	TOT. IVA	0,95

1 CORRISPETTIVO	= Corrispettivo gruppo tassa 1
2,61	= Ammontare dei pagamenti soggetti all'aliquota 1
1 IMPONIBILE	= Imponibile gruppo tassa 1
2,51	= Ammontare imponibile calcolato
4,00%	= Aliquota
0,10	= Imposta calcolata
2 CORRISPETTIVO	= Corrispettivo gruppo tassa 2
4,74	= Ammontare dei pagamenti soggetti all'aliquota 2
2 IMPONIBILE	= Imponibile gruppo tassa 2
3,89	= Ammontare imponibile calcolato
22,00%	= Aliquota
0,85	= Imposta calcolata
TOT. IMPONIBILE	= Totale imponibile di tutti i gruppi tassa
6,40	= Ammontare imponibile calcolato (2,51 + 3,89)
TOT. IVA	= Totale imposte di tutti i gruppi tassa
0,95	= Imposta calcolata (0,10 + 0,85)

e) Informazioni Generali

*** INFORMAZIONI GENERALI ***

SCONTRINI FISCALI	1
SCONTRINI NON FISCALI	1
TOTALE GIORNO	7,35

SCONTRINI FISCALI	= Numero degli scontrini fiscali emessi del giorno
SCONTRINI NON-FISCALI	= Numero degli scontrini non-fiscali emessi del giorno
TOTALE GIORNO	= Ammontare degli scontrini fiscali emessi del giorno

Rapporto PLU X-04

RAPPORTO PLU	GX
1 P.L.U. 1	
1,000	1,00
TOTALE PLU	
1,000	1,00

1	= Numero del PLU
P.L.U. 1	= Descrizione del PLU
1,000	= Quantità vendute
2,50	= Totale del venduto
1,000	= Quantità vendute di tutti i PLU
2,50	= Totale del venduto di tutti i PLU

13.2.2 Relazione fra Documento Commerciale e Rapporto Finanziario

Documento Commerciale

DESCRIZIONE	IVA	Prezzo (€)	
PRODOTTO 1	4.00%	1,36	Vendita reparto 1
PRODOTTO 2	10.00%	4,18	Vendita reparto 2
PRODOTTO 3	22.00%	2,36	Vendita reparto 3
> > > >	S T O R N O	< < < <	Riga stampata automaticamente
PRODOTTO 1	4.00%	-1,36	Storno della prima vendita
PRODOTTO 2	10.00%	1,25	Vendita reparto 2
> > > >	C O R R E Z I O N E	< < < <	Riga stampata automaticamente
PRODOTTO 2	10.00%	-1,25	Void dell'ultima operazione
SUBTOTALE		6,54	Subtotale
SCONTO	22.00%	-0,04	Sconto di 0,04 Euro su reparto 3
SUBTOTALE		6,50	Subtotale
MAGGIORAZIONE		1,00	Maggiorazione sul subtotale con stampa subtotale
TOTALE COMPLESSIVO		7,50	Totale documento commerciale
di cui IVA		0,92	IVA
Pagamento contante		5,00	Pagamento parziale in contanti 1
Pagamento elettronico		5,00	Pagamento parziale con carta 1
Non riscosso		0,00	Nessun pagamento con ticket
Resto		2,50	Resto dovuto al cliente
Importo pagato		7,50	Pagamenti meno resto

Rapporto Finanziario**a) Reparti**

*** R E P A R T I ***		
Num.	Descrizione Qta'	Totale/EURO
2	PRODOTTO 2 1,000	4,82
3	PRODOTTO 3 1,000	2,68
TOTALE REPARTI 2,000		7,50

2 = Numero del reparto
 PRODOTTO 2 = Descrizione del reparto (programmabile)
 1,000 = Numero dei pezzi relativi alle vendite eseguite sul reparto
 4,82 = Ammontare del venduto per il reparto

3 = Numero del reparto
 PRODOTTO 3 = Descrizione del reparto (programmabile)
 1,000 = Numero di operazioni di vendita eseguite sul reparto
 2,68 = Ammontare del venduto per il reparto

2,000 = Numero dei pezzi relativi alle vendite eseguite sui reparti
 7,50 = Ammontare del venduto per i reparti (compreso i PLU)

PRODOTTO 1 avendo un totale pari a zero non viene stampato.

b) Correzioni e Variazioni

*** CORREZIONI e VARIAZIONI ***

	Numero
	Totale/EURO
STORNI	1
	1,36
CORREZIONI	1
	1,25
SCONTI	1
	0,04
MAGGIORAZIONI	1
	1,00

STORNI

1

1,36

= Funzione di storno

= Numero di storni effettuati

= Ammontare degli storni effettuati

CORREZIONI

1

1,25

= Funzione di correzione

= Numero di correzioni effettuate

= Ammontare delle correzioni effettuate

SCONTI

1

0,04

= Funzione di sconto a valore

= Numero di sconti effettuati

= Ammontare degli sconti effettuati

MAGGIORAZIONI

1

1,00

= Funzione di maggiorazione a valore

= Numero di maggiorazioni effettuate

= Ammontare delle maggiorazioni effettuate

c) Pagamenti

*** P A G A M E N T I ***

	Numero Totale/EURO
CONTANTI	0 -2,50
CONTANTE 1	1 5,00
CARTA di CREDITO	1 5,00

CONTANTI	= Forma di pagamento in contanti (indice 0 o pulsante CONTANTE / TOTALE) meno il resto
0	= Numero di pagamenti
2,35	= Ammontare dei pagamenti (0,00 meno il resto 2,50)
CONTANTI 1	= Forma di pagamento in contanti indice 1
1	= Numero di pagamenti
5,00	= Ammontare dei pagamenti
CARTA di CREDITO 1	= Forma di pagamento con carta di credito 1
1	= Numero di pagamenti
5,00	= Ammontare dei pagamenti

d) IVA

*** I. V. A. ***

Num.	Aliquota	Totale/EURO
2	CORRISPETTIVO	4,82
2	IMPONIBILE	4,38
	10,00%	0,44
3	CORRISPETTIVO	2,68
3	IMPONIBILE	2,20
	22,00%	0,48
	TOT. IMPONIBILE	6,58
	TOT. IVA	0,92

2 CORRISPETTIVO

2 IMPONIBILE = Imponibile gruppo tassa 2
 4,38 = Ammontare imponibile calcolato
 10,00% = Aliquota
 0,44 = Imposta calcolata

3 IMPONIBILE = Imponibile gruppo tassa 3
 2,20 = Ammontare imponibile calcolato
 22,00% = Aliquota
 0,48 = Imposta calcolata

TOT. IMPONIBILE = Totale imponibile di tutti i gruppi tassa
 6,58 = Ammontare imponibile calcolato (4,38 + 2,20)
 TOT. IVA = Totale imposte di tutti i gruppi tassa
 0,92 = Imposta calcolata (0,44 + 0,48)

PRODOTTO 1 (IVA 4%) avendo un totale pari a zero non viene stampato.

e) Informazioni Generali

*** INFORMAZIONI GENERALI ***

DOCUMENTI COMMERCIALI	1
DOCUMENTI GESTIONALI	1
TOTALE GIORNO	7,50

DOCUMENTI COMMERCIALI = Numero dei documenti fiscali emessi del giorno
 DOCUMENTI GESTIONALI = Numero dei documenti gestionali emessi del giorno
 TOTALE GIORNO = Ammontare dei documenti commerciali emessi del giorno

13.2.3 Voci Rapporto Finanziario (Misuratori Fiscali)

Intestazione * R E P A R T I *****

Valido per gli scontrini fiscali, fatture dirette e ricevute fiscali dirette. Per quanto riguarda le note di credito, il reparto viene ignorato.

Per ogni reparto:

Voce	Descrizione
Num.	Numero del reparto da 1 a 99
Descrizione	Descrizione personalizzata (per default è REPARTO x dove x = il numero del reparto)
Qta'	La somma delle quantità nelle vendite meno le quantità nei resi e negli storni (compreso i PLU)
Totale/EURO	La somma delle vendite e le maggiorazioni meno la somma dei resi, storni e sconti (compreso i PLU)
Qta' (PLU)	La somma delle quantità nelle vendite PLU
Totale/EURO (PLU)	La somma delle vendite PLU

Una riga per la somma di tutti i reparti:

Voce	Descrizione
TOTALE REPARTI - Qta'	La somma delle quantità nelle vendite meno le quantità nei resi e negli storni (compreso i PLU)
TOTALE REPARTI - Totale/EURO	La somma delle vendite e le maggiorazioni meno la somma dei resi, storni e sconti (compreso i PLU)
TOTALE REPARTI (PLU) - Qta'	La somma delle quantità nelle vendite PLU
TOTALE REPARTI (PLU) - Totale/EURO	La somma delle vendite PLU

Intestazione * CORREZIONI e VARIAZIONI *****

Valido per gli scontrini fiscali, fatture dirette e ricevute fiscali dirette. Per quanto riguarda le note di credito, i totalizzatori non vengono gestiti.

Voce	Descrizione
RESI	Il numero ed il totale dei resi a prescindere dalle quantità
STORNI	Il numero ed il totale degli storni a prescindere dalle quantità
CORREZIONI	Tasto Void / Annulla oppure comando 1-027 da PC o altro dispositivo. Il numero e la somma delle vendite, resi, storni, sconti e maggiorazioni annullati. È sempre positivo. Le correzioni dentro uno scontrino fiscale annullato non vengono totalizzate.
SCONTI	Il numero ed il totale degli sconti a valore
SCONTI PERCENTUALI	Il numero ed il totale degli sconti percentuali
MAGGIORAZIONI	Il numero ed il totale delle maggiorazioni a valore e le eccedenze recuperate mediante il tasto TICKET SURPLUS.
MAGGIORAZ. PERCENT.	Il numero ed il totale delle maggiorazioni percentuali.
ANNULLI	Tasto All Void / Annulla Globale oppure comandi 1-028 ed 1-088 da PC o altro dispositivo. Il numero degli scontrini fiscali, fatture dirette e ricevute fiscali dirette annullati e la somma dei subtotali prima dell'annullamento. Le correzioni dentro uno scontrino fiscale emesso non vengono totalizzate.

Intestazione * P A G A M E N T I *****

Valido per scontrini fiscali, fatture dirette e ricevute fiscali dirette. Per quanto riguarda le note di credito, il pagamento non incrementa nessun totalizzatore.

Voce	Descrizione
REC.CRED.CONTANTI	Il numero ed il totale degli scontrini non-fiscali del tipo recupero credito contante. Incrementa inoltre il totalizzatore CONTANTI (solo il totale).
ENTRATE CONTANTE	Il numero ed il totale degli scontrini non-fiscali del tipo entrate contante. Incrementa inoltre il totalizzatore CONTANTI (numero e totale).
USCITE CONTANTE	Il numero ed il totale degli scontrini non-fiscali del tipo uscite contante. Decrementa inoltre il totalizzatore CONTANTI (numero e totale).
CONTANTI	Il numero ed il totale dei pagamenti tramite il tasto CONTANTE/TOTALE, i tasti CONTANTE 1 a 5 oppure con tipo = 0 ed indice = 00 nel comando 1-084 da PC o altro dispositivo. Il numero viene incrementato per ogni pagamento in uno scontrino fiscale con pagamenti parziali. I resti decrementano il totale ma non il numero (tranne i resti che incrementano DIFFERENZA TICKETS). REC.CRED.CONTANTI incrementa inoltre questo totale. ENTRATE CONTANTE incrementa inoltre questo numero e totale. USCITE CONTANTE decrementa inoltre questo numero e totale.
CONTANTE 1 a CONTANTE 5 (voce distinta per ognuno)	Il numero ed il totale dei pagamenti solo tramite il comando 1-084 da PC o altro dispositivo con tipo = 0 ed indice = 01 a 05.
Per CONTANTE 1 fino a CONTANTE 5 è possibile modificare la dicitura tramite il seguente comando da PC o altro dispositivo:	
<ul style="list-style-type: none"> • H1=4; H2=053 – PROGRAMMAZIONE CONTANTI CON DESCRIZIONE 	
REC.CRED.ASSEGNI	Il numero ed il totale degli scontrini non-fiscali del tipo recupero credito assegno. Incrementa inoltre il totalizzatore ASSEGNI (solo il totale)
ENTRATE ASSEGNI	Il numero ed il totale degli scontrini non-fiscali del tipo entrate assegno. Incrementa inoltre il totalizzatore ASSEGNI (numero e totale).

Voce	Descrizione
USCITE ASSEGNI	Il numero ed il totale degli scontrini non-fiscali del tipo uscite assegno. Decrementa inoltre il totalizzatore ASSEGNI (numero e totale).
ASSEGNI	Il numero ed il totale dei pagamenti tramite il tasto ASSEGNO oppure con tipo = 1 nel comando 1-084 da PC o altro dispositivo. REC.CRED.ASSEGNI incrementa inoltre questo totale. ENTRATE ASSEGNI incrementa inoltre questo numero e totale. USCITE ASSEGNI decrementa inoltre questo numero e totale.
CREDITI	Il numero ed il totale dei pagamenti tramite il tasto CREDITO/CARTA DI CREDITO oppure con tipo = 2 ed indice = 00 nel comando H1=1; H2=084 da PC o altro dispositivo.
CARTA di CREDITO 1 a CARTA di CREDITO 10 (Voce distinta per ogni carta)	Il numero ed il totale dei pagamenti tramite i tasti CARTA DI CREDITO 1 a 10, i tasti 1 a 9 e poi il tasto CREDITO/CARTA DI CREDITO, il tasto 1 e poi 0 ed infine il tasto CREDITO/CARTA DI CREDITO oppure con tipo = 2 ed indice = 01 a 10 nel comando H1=1; H2=084 da PC o altro dispositivo.
Per CARTA di CREDITO 1 fino a CARTA di CREDITO 10 è possibile modificare la dicitura tramite SET 07 oppure il seguente comando da PC o altro dispositivo: H1=4; H2=007 – PROGRAMMAZIONE CARTA CREDITO	
TICKET 1	Il numero ed il totale dei pagamenti tramite il tasto TICKET 1, il tasto 1 e poi il tasto TICKET, il tasto TICKET SURPLUS oppure con tipo = 3 ed indice = 01 nel comando H1=1; H2=084 da PC o altro dispositivo.
TICKET 2 a TICKET 10 (Voce distinta per ogni ticket)	Il numero ed il totale dei pagamenti tramite i tasti TICKET 2 a 10, i tasti 2 a 9 e poi il tasto TICKET, il tasto 1 e poi 0 ed infine il tasto TICKET oppure con tipo = 3 ed indice = 02 a 10 nel comando H1=1; H2=084 da PC o altro dispositivo.
Per TICKET 1 fino a TICKET 10 è possibile modificare la dicitura tramite SET 10 oppure il seguente comando da PC o altro dispositivo: H1=4; H2=010 – PROGRAMMAZIONE TICKET	
DIFFERENZA TICKETS	Viene incrementato solo se SET 14/30 = 1 ed il valore del ticket supera il subtotalo. Il tasto TICKET SURPLUS incrementa invece MAGGIORAZIONI.

Intestazione * I. V. A. *****

Solo scontrini fiscali, fatture dirette e ricevute fiscali dirette. Per quanto riguarda le note di credito, non viene gestita l'IVA.

Voce	Descrizione
Num.	Ci sono 5 o 10 voci (ESENTE, 1 a 4 o 1 a 9)
Aliquota	Per i 4 o 9 gruppi programmabili, il valore dell'aliquota IVA anche se 0,00%.
ESENTE	La somma delle vendite e le maggiorazioni meno la somma dei resi, storni e sconti relativa ai reparti programmati con GRUPPO TASSA = 0
1 CORRISPETTIVO	La somma compreso l'IVA delle vendite e le maggiorazioni meno la somma dei resi, storni e sconti relativa ai reparti programmati con GRUPPO TASSA = 1
1 IMPONIBILE	La somma senza l'IVA delle vendite e le maggiorazioni meno la somma dei resi, storni e sconti relativa ai reparti programmati con GRUPPO TASSA = 1
<Aliquota 1> %	L'IVA relativa ai suddetti due somme
I gruppi 2 a 4 o 2 a 9 vengono elencati nello stesso modo	
TOT. IMPONIBILE	La somma senza l'IVA delle vendite e le maggiorazioni meno la somma dei resi, storni e sconti relativa ai reparti programmati con GRUPPO TASSA = 1 a 4 o 1 a 9)
TOT. IVA	La somma dell'IVA nei 4 o 9 gruppi taxa.

A partire dalle seguenti versioni del firmware, è stata aggiunta la gestione dei nuovi gruppi IVA da 05 a 09:

- FP-81, FP-81 S, FP-90 II e FP-H6000 – Con firmware \geq 4.009.
- FP-81 II, FP-81 II S, FP-81 II T e FP-90 III – Con firmware \geq 4.016

Intestazione * F A T T U R E *****

Voce	Descrizione
SCONTRINI NON FATTURATI	Il numero e la somma dei totali degli scontrini fiscali in cui non erano richieste le fatture a seguito scontrino (tasto FATTURA 123 o comando 1-052).
FATTURE	Il numero e la somma delle fatture emesse. Le fatture dirette annullate incrementano inoltre il numero.
PRIMA FATTURA	Per le fatture dirette e le fatture a seguito scontrino, il numero della prima fattura emessa. Comprende inoltre le fatture dirette annullate.
ULTIMA FATTURA	Per le fatture dirette e le fatture a seguito scontrino il numero dell'ultima fattura emessa. Nel caso in cui venga emessa una sola fattura, questo numero coincide con PRIMA FATTURA. Comprende inoltre le fatture dirette annullate.
ESENTE	Per le fatture dirette e le fatture a seguito scontrino, la somma delle vendite e le maggiorazioni meno la somma dei resi, storni e sconti relativa ai reparti programmati con GRUPPO TASSA = 0
1 CORRISPETTIVO	Per le fatture dirette e le fatture a seguito scontrino, la somma compreso l'IVA delle vendite e le maggiorazioni meno la somma dei resi, storni e sconti relativa ai reparti programmati con GRUPPO TASSA = 1
1 IMPONIBILE	Per le fatture dirette e le fatture a seguito scontrino, la somma senza l'IVA delle vendite e le maggiorazioni meno la somma dei resi, storni e sconti relativa ai reparti programmati con GRUPPO TASSA = 1
<Aliquota 1>	L'IVA relativa ai suddetti due somme
I gruppi 2 a 4 o 2 a 9 vengono elencati nello stesso modo	
TOT. IMPONIBILE	Per le fatture dirette e le fatture a seguito scontrino, la somma senza l'IVA delle vendite e le maggiorazioni meno la somma dei resi, storni e sconti relativa ai reparti programmati con GRUPPO TASSA = 1 a 4 o 1 a 9
TOT. IVA	Per le fatture dirette e le fatture a seguito scontrino, la somma dell'IVA nei 4 o 9 gruppi tassa.

A partire dalle seguenti versioni di firmware, è stata aggiunta la gestione dei nuovi gruppi IVA da 05 a 09:

- FP-81, FP-81 S, FP-90 II e FP-H6000 – Con firmware \geq 4.009.
- FP-81 II, FP-81 II S, FP-81 II T e FP-90 III – Con firmware \geq 4.016

Intestazione * INFORMAZIONI GENERALI *****

Voce	Descrizione
APERTURE CASSETTO	Il numero di aperture effettuate tramite il tasto SUBTOTALE , comando nativo 1-050, comando XON-XOFF “a” o elemento openDrawer del web service. Non comprende le aperture automatiche come per esempio quelle a seguito della chiusura di uno scontrino fiscale.
RICEVUTE FISCALI	Il numero e la somma delle ricevute fiscali emesse. Le ricevute fiscali dirette annullate incrementano inoltre il numero.
SCONTRINI FISCALI	Il numero degli scontrini fiscali e note di credito. Comprende inoltre gli scontrini fiscali e note di credito annullati.
SCONTRINI MEMORIA FISCALE	Il numero degli scontrini fiscali recanti la stampa del contenuto della memoria fiscale (es. Z-15).
SCONTRINI NON FISCALI	Il numero degli scontrini non-fiscali (es. ENTRATE CONTANTI, ristampa scontrino o scontrino non-fiscale da PC o altro dispositivo) comprensivo dello stesso scontrino non-fiscale (questo rapporto finanziario X-01).
TOTAL GIORNO	L'ammontare complessivo dei corrispettivi del giorno. Non comprende le fatture, le ricevute fiscali o le note di credito. L'importo di TOTALE GIORNO è dopo eventuali maggiorazioni, sconti, resi e rettifiche (STORNO, VOID o ALL VOID/ANNULLO GLOBALE), ossia la somma di tutti i “TOTALE EURO” degli scontrini fiscali. I totalizzatori “ENTRATE CONTANTI “ e “ENTRATE ASSEGNI” non incrementano il “TOTALE GIORNO”. I totalizzatori “USCITE CONTANTI “ e “USCITE ASSEGNI” non decrementano il “TOTALE GIORNO”.
NOTE di CREDITO	Il numero ed il totale delle note di credito. Le note di credito annullate inoltre incrementano il numero.
Una nota di credito NON incrementa nessuno dei seguenti gruppi di totalizzatori:	
<ol style="list-style-type: none"> 1. *** R E P A R T I *** 2. *** CORREZIONI e VARIAZIONI *** (RESI, STORNI, CORREZIONI e SCONTI) 3. *** P A G A M E N T I *** 4. *** I. V. A. *** 	

13.2.4 Voci Rapporto Finanziario (Registratori Telematici)

Intestazione *** R E P A R T I ***

Valido per i documenti commerciali. Non comprende i documenti di reso ed annullato.

Per ogni reparto:

Voce	Descrizione
Num.	Numero del reparto da 1 a 99
Descrizione	Descrizione personalizzata. Per default da 1 a 95 è PRODOTTO x dove x = il numero del reparto e da 96 a 99 è VENDITA DA (distributore automatico)
Qta'	La somma delle quantità nelle vendite meno le quantità negli storni (compreso i PLU)
Totale/EURO	La somma delle vendite e le maggiorazioni meno la somma dei storni e sconti (compreso i PLU)
Qta' (PLU)	La somma delle quantità nelle vendite PLU
Totale/EURO (PLU)	La somma delle vendite PLU

Una riga per la somma di tutti i reparti:

Voce	Descrizione
TOTALE REPARTI - Qta'	La somma delle quantità nelle vendite meno le quantità nei resi e negli storni (compreso i PLU)
TOTALE REPARTI - Totale/EURO	La somma delle vendite e le maggiorazioni meno la somma dei resi, storni e sconti (compreso i PLU)
TOTALE REPARTI (PLU) - Qta'	La somma delle quantità nelle vendite PLU
TOTALE REPARTI (PLU) - Totale/EURO	La somma delle vendite PLU

Intestazione * CORREZIONI e VARIAZIONI *****

Valido per i documenti commerciali e le fatture dirette. A parte la voce “ANNULLI”, non comprende i documenti di reso ed annullato.

Voce	Descrizione
RESI	Il numero ed il totale dei resi a prescindere dalle quantità
STORNI	Il numero ed il totale degli storni a prescindere dalle quantità
CORREZIONI	Il numero e la somma delle vendite, resi, storni, sconti e maggiorazioni annullati. È sempre positivo. Le correzioni dentro un documento commerciale annullato non vengono totalizzate.
SCONTI	Il numero ed il totale degli sconti a valore
SCONTI PERCENTUALI	Il numero ed il totale degli sconti percentuali
MAGGIORAZIONI	Il numero ed il totale delle maggiorazioni a valore
MAGGIORAZ. PERCENT.	Il numero ed il totale delle maggiorazioni percentuali
ANNULLI	Il numero dei documenti commerciali (compreso quelli di reso e di annullato) e fatture dirette annullati e la somma dei subtotali prima dell'annullamento

Intestazione * P A G A M E N T I *****

Valido solo per i documenti commerciali. Non comprende i documenti di reso ed annullo.

Voce	Descrizione
REC.CRED.CONTANTI	Il numero ed il totale dei documenti gestionali del tipo recupero credito contante. Incrementa inoltre il totalizzatore CONTANTI (solo il totale)
ENTRATE CONTANTE	Il numero ed il totale dei documenti gestionali del tipo entrate contante. Incrementa inoltre il totalizzatore CONTANTI (numero e totale)
USCITE CONTANTE	Il numero ed il totale dei documenti gestionali del tipo uscite contante. Decrementa inoltre il totalizzatore CONTANTI (numero e totale)
CONTANTI	Il numero ed il totale dei pagamenti tramite il tasto CONTANTE/TOTALE, i tasti CONTANTE 1 a 5 oppure con tipo = 0 ed indice = 00 nel comando 1-084 da PC o altro dispositivo. Il numero viene incrementato per ogni pagamento in un documento commerciale con pagamenti parziali. I resti decrementano il totale ma non il numero. REC.CRED.CONTANTI incrementa inoltre questo totale. ENTRATE CONTANTE incrementa inoltre questo numero e totale. USCITE CONTANTE decrementa inoltre questo numero e totale.
CONTANTE 1 a CONTANTE 5 (voce distinta per ognuno)	Il numero ed il totale dei pagamenti solo tramite il comando 1-084 da PC o altro dispositivo con tipo = 0 ed indice = 01 a 05.
Per CONTANTE 1 fino a CONTANTE 5 è possibile modificare la dicitura tramite il seguente comando da PC o altro dispositivo:	
<ul style="list-style-type: none"> • H1=4; H2=053 – PROGRAMMAZIONE CONTANTI CON DESCRIZIONE 	
REC.CRED.ASSEGNI	Il numero ed il totale dei documenti gestionali del tipo recupero credito assegno. Incrementa inoltre il totalizzatore ASSEGNI (solo il totale)
ENTRATE ASSEGNI	Il numero ed il totale dei documenti gestionali del tipo entrate assegno. Incrementa inoltre il totalizzatore ASSEGNI (numero e totale)

Voce	Descrizione
USCITE ASSEGNI	Il numero ed il totale dei documenti gestionali del tipo uscite assegno. Decrementa inoltre il totalizzatore ASSEGNI (numero e totale)
ASSEGNI	Il numero ed il totale dei pagamenti tramite il tasto ASSEGNO oppure con tipo = 1 nel comando da PC o altro dispositivo. REC.CRED.ASSEGNI incrementa inoltre questo totale. ENTRATE ASSEGNI incrementa inoltre questo numero e totale. USCITE ASSEGNI decrementa inoltre questo numero e totale.
CREDITI	Il numero ed il totale dei pagamenti tramite il tasto CREDITO/CARTA DI CREDITO oppure con tipo = 2 ed indice = 0 nel comando H1=1; H2=084 da PC o altro dispositivo.
CARTA di CREDITO 1 a CARTA di CREDITO 10 (Voce distinta per ogni carta)	Il numero ed il totale dei pagamenti tramite i tasti CARTE CREDITI DIRETTI, i tasti 1 a 9 e poi il tasto CREDITO/CARTA DI CREDITO, il tasto 1 e poi 0 ed infine il tasto CREDITO/CARTA DI CREDITO oppure con tipo = 2 ed indice = 01 a 10 nel comando H1=1; H2=084 da PC o altro dispositivo.
Per CARTA di CREDITO 1 fino a CARTA di CREDITO 10 è possibile modificare la dicitura tramite SET 07 oppure il seguente comando da PC o altro dispositivo: H1=4; H2=007 – PROGRAMMAZIONE CARTA CREDITO	
TICKET RESTAURANT e TICKET 2 a TICKET 10 (Voce distinta per ogni ticket)	Il numero ed il totale dei pagamenti tramite i tasti TICKETS DIRETTI, i tasti 1 a 9 e poi il tasto TICKET, il tasto 1 e poi 0 ed infine il tasto TICKET oppure con tipo = 3 ed indice = 01 a 10 nel comando H1=1; H2=084 da PC o altro dispositivo.
Per TICKET RESTAURANT e TICKET 2 fino a TICKET 10 è possibile modificare la dicitura tramite SET 10 oppure il seguente comando da PC o altro dispositivo: H1=4; H2=010 – PROGRAMMAZIONE TICKET	

Intestazione * I. V. A. *****

Solo documenti commerciali compreso quelli di annullo e resi.

Voce	Descrizione
Num.	ESENTE, i numeri da 1 a 9, cinque nature fisse e cinque nature personalizzate
Aliquota	Solo per i 9 gruppi programmabili, il valore dell'aliquota IVA anche se 0,00%.
ESENTE	La somma delle vendite e le maggiorazioni meno la somma dei resi, storni e sconti relativa ai reparti programmati con GRUPPO TASSA = 0
1 CORRISPETTIVO	La somma compreso l'IVA delle vendite e le maggiorazioni meno la somma dei resi, storni e sconti relativa ai reparti programmati con GRUPPO TASSA = 1
1 IMPONIBILE	La somma senza l'IVA delle vendite e le maggiorazioni meno la somma dei resi, storni e sconti relativa ai reparti programmati con GRUPPO TASSA = 1
<Aliquota 1> %	L'IVA relativa ai suddetti due somme
I gruppi 2 a 9 vengono elencati nello stesso modo	
TOT. IMPONIBILE	La somma senza l'IVA delle vendite e le maggiorazioni meno la somma dei resi, storni e sconti relativa ai reparti programmati con GRUPPO TASSA = 1 a 9
TOT. IVA	La somma dell'IVA nei 9 gruppi tassa.
Le cinque nature fisse hanno le seguenti voci:	
Esclusa	La somma delle vendite e le maggiorazioni meno la somma dei resi, storni e sconti relativa ai reparti programmati con GRUPPO TASSA = 10
Non soggetta	La somma delle vendite e le maggiorazioni meno la somma dei resi, storni e sconti relativa ai reparti programmati con GRUPPO TASSA = 11
Non imponibile	La somma delle vendite e le maggiorazioni meno la somma dei resi, storni e sconti relativa ai reparti programmati con GRUPPO TASSA = 12
Regime del margine	La somma delle vendite e le maggiorazioni meno la somma dei resi, storni e sconti relativa ai reparti programmati con GRUPPO TASSA = 13
Operazione non IVA	La somma delle vendite e le maggiorazioni meno la somma dei resi, storni e sconti relativa ai reparti programmati con GRUPPO TASSA = 14
Le cinque nature personalizzate hanno le seguenti voci:	

Voce	Descrizione
<Nome fino a 40 caratteri>	La somma delle vendite e le maggiorazioni meno la somma dei resi, storni e sconti relativa ai reparti programmati con GRUPPO TASSA = 15 a 19. Il nome e l'importo potrebbero essere su due righe.

La gestione dei totali può essere soggetta a variazione a seguito di variazioni della normativa.

TOTAL RESO MERCE	La somma degli importi dei documenti di reso
TOTALE ANNULLAMENTI	La somma degli importi dei documenti di annullamento

Intestazione * F A T T U R E *****

Voce	Descrizione
FATTURE	Il numero e la somma delle fatture emesse. Le fatture dirette annullate incrementano inoltre il numero.
PRIMA FATTURA	Per le fatture dirette, il numero della prima fattura emessa. Comprende inoltre le fatture dirette annullate.
ULTIMA FATTURA	Per le fatture dirette, il numero dell'ultima fattura emessa. Nel caso in cui venga emessa una sola fattura, questo numero coincide con PRIMA FATTURA. Comprende inoltre le fatture dirette annullate.
ESENTE	Per le fatture dirette, la somma delle vendite e le maggiorazioni meno la somma dei resi, storni e sconti relativa ai reparti programmati con GRUPPO TASSA = 0
1 CORRISPETTIVO	Per le fatture dirette, la somma compreso l'IVA delle vendite e le maggiorazioni meno la somma dei resi, storni e sconti relativa ai reparti programmati con GRUPPO TASSA = 1
1 IMPONIBILE	Per le fatture dirette, la somma senza l'IVA delle vendite e le maggiorazioni meno la somma dei resi, storni e sconti relativa ai reparti programmati con GRUPPO TASSA = 1
<Aliquota 1> %	L'IVA relativa ai suddetti due somme
I gruppi 2 a 9 vengono elencati nello stesso modo	
TOT. IMPONIBILE	Per le fatture dirette, la somma senza l'IVA delle vendite e le maggiorazioni meno la somma dei resi, storni e sconti relativa ai reparti programmati con GRUPPO TASSA = 1 a 9
TOT. IVA	Per le fatture dirette, la somma dell'IVA nei 9 gruppi taxa.
TOT. IVA	La somma dell'IVA nei 9 gruppi taxa.
Le cinque nature fisse hanno le seguenti voci:	
Esclusa	La somma delle vendite e le maggiorazioni meno la somma dei resi, storni e sconti relativa ai reparti programmati con GRUPPO TASSA = 10
Non soggetta	La somma delle vendite e le maggiorazioni meno la somma dei resi, storni e sconti relativa ai reparti programmati con GRUPPO TASSA = 11
Non imponibile	La somma delle vendite e le maggiorazioni meno la somma dei resi, storni e sconti relativa ai reparti programmati con GRUPPO TASSA = 12
Regime del margine	La somma delle vendite e le maggiorazioni meno la somma dei resi, storni e sconti relativa ai reparti programmati con GRUPPO TASSA = 13

Voce	Descrizione
Operazione non IVA	La somma delle vendite e le maggiorazioni meno la somma dei resi, storni e sconti relativa ai reparti programmati con GRUPPO TASSA = 14
Le cinque nature personalizzate hanno le seguenti voci:	
<Nome fino a 40 caratteri>	La somma delle vendite e le maggiorazioni meno la somma dei resi, storni e sconti relativa ai reparti programmati con GRUPPO TASSA = 15 a 19. Il nome e l'importo potrebbero essere su due righe.

Intestazione * INFORMAZIONI GENERALI *****

Voce	Descrizione
APERTURE CASSETTO	<p>Il numero di aperture effettuate o tramite il tasto SUBTOTALE , comando nativo 1-050, comando XON-XOFF “a” o elemento openDrawer del web service.</p> <p>Non comprende le aperture automatiche come per esempio quelle a seguito della chiusura di un documento commerciali.</p>
DOCUMENTI COMMERCIALI	<p>Il numero dei documenti commerciali compreso quelli di annullo e di reso.</p> <p>Comprende inoltre i documenti annullati.</p>
DOCUMENTI GESTIONALI	<p>Il numero dei documenti gestionali (es. ENTRATE CONTANTI, ristampa documento, documento gestionale da PC o altro dispositivo o stampa MF (la stampa del contenuto della memoria permanente di riepilogo)) comprensivo dello stesso documento gestionale (questo rapporto finanziario X-01).</p>
TOTAL GIORNO	<p>L'ammontare complessivo dei corrispettivi del giorno. Non comprende le fatture ed i documenti di reso e di annullo. L'importo di TOTALE GIORNO è dopo eventuali maggiorazioni, sconti, resi e rettifiche (STORNO, VOID o ALL VOID/ANNULLO GLOBALE), ossia la somma di tutti i “TOTALE COMPLESSIVO” dei documenti commerciali.</p> <p>I totalizzatori “ENTRATE CONTANTI “ e “ENTRATE ASSEGNI” non incrementano il “TOTALE GIORNO”. I totalizzatori “USCITE CONTANTI “ e “USCITE ASSEGNI” non decrementano il “TOTALE GIORNO”.</p>

13.3 Chiusure Fiscali Giornaliere

13.3.1 Voci Rapporto Fiscale (Misuratore Fiscale)

Ogni singola voce del rapporto fiscale corrisponde come segue. Si ricorda che tutti gli importi comprendono IVA.

Voce	Descrizione
TOTALE GIORNO	L'ammontare complessivo dei corrispettivi del giorno. Vedere sotto le note importanti.
GRAN TOTALE	Il totale cumulativo nella vita della stampante degli ammontari dei corrispettivi giornalieri compreso quello della chiusura cui si riferisce lo scontrino (il rapporto stesso). Non viene azzerato mai. In caso del rapporto stampato durante la manovra di fiscalizzazione, è zero.
TOTALE SCONTI	Gli eventuali ammontari degli sconti. Non comprende gli sconti dentro una nota di credito o fattura diretta. Le maggiorazioni non decrementano questa voce.
TOTALE RETTIFICHE	Gli eventuali ammontari delle rettifiche (STORNO, VOID/ANNULLO o ALL VOID/ANNULLO GLOBALE). Non comprende le rettifiche dentro una nota di credito o fattura diretta.
TOTALE RESI	Gli eventuali ammontari dei rimborsi per resi di merce venduta o imballaggi cauzionati. Non comprende i resi dentro una nota di credito o fattura diretta.
CORRISPETTIVI NON RISCOSSI	Gli eventuali ammontari dei corrispettivi relativi a prestazioni in tutto o in parte non riscossi (i pagamenti con i TICKET). Non decrementa TOTALE GIORNO.
SCONTRINI FISCALI	Il numero degli scontrini fiscali e note di credito, comprensivo dello stesso scontrino fiscale di chiusura giornaliera. Comprende inoltre gli scontrini fiscali e note di credito annullati.
SCONTRINI MEMORIA FISCALE	Il numero degli scontrini fiscali recanti la stampa del contenuto della memoria fiscale (es. Z-15).
SCONTRINI NON FISCALE	Il numero degli scontrini non-fiscali (es. ENTRATE CONTANTI, ristampa scontrino o scontrino non-fiscale da PC o altro dispositivo).
NUMERO AZZERAMENTI	Il numero progressivo degli azzeramenti giornalieri (chiusure).
NUMERO SCONTRINI NOTE di CREDITO	Il numero delle note di credito compreso le note di credito annullate.
TOTALE GIORNO NOTE di CREDITO	Gli eventuali ammontari delle note di credito.

Voce	Descrizione
GRAN TOTALE NOTE di CREDITO	Il totale cumulativo nella vita della stampante delle note di credito compreso quello della chiusura cui si riferisce lo scontrino. Non viene azzerato mai.
NUMERO FATTURE	Il numero delle fatture emesse. Comprende inoltre le fatture dirette annullate però non le fatture libere annullate.
TOTALE GIORNO FATTURE	Gli eventuali ammontari delle fatture.
NUMERO RIC. FISC.	Il numero delle ricevute fiscali. Comprende inoltre le ricevute fiscali dirette annullate.
TOTALE GIORNO RIC. FISC.	Gli eventuali ammontari delle ricevute fiscali.
NUMERO DOC. CLASSE II	Il numero dei documenti classe II (fatture e ricevute fiscali). Comprende inoltre le fatture dirette e ricevute fiscali dirette annullate.
TOTALE GIORNO DOC. CLASSE II	Gli eventuali ammontari dei documenti classe II (fatture e ricevute fiscali).
GRAN TOTALE DOC. CLASSE II	Il totale cumulativo nella vita della stampante dei documenti classe II (fatture e ricevute fiscali). Non viene azzerato mai.
TOTALE SCONTRINI	Coincide con TOTALE GIORNO.
TOTALE FATTURE (DA SCONTRINO)	Gli eventuali ammontari delle fatture basate sullo scontrino fiscale precedente. Gli eventuali ammontari delle fatture dirette (comprende anche le fatture libere da scontrino).
TOTALE FATTURE (DIRETTE)	Gli eventuali ammontari delle fatture dirette (comprende anche le fatture libere).
NUMERO RIPRISTINI	Il numero di ripristini (mettendo la stampante in servizio dallo stato M.F. NON FISCALE / DATI NON CORRETTI, per esempio dopo un aggiornamento firmware o RAM non-volatile cancellato perché batteria tampone interna scarica).
DISPOSITIVO GIORNALE FONDO ELETTRONICO:	
N.	Il numero della scheda. La prima scheda formattata ha il numero N. 1. La prossima scheda formattata ha il numero N. 2 e così via.
M.F.	La matricola fiscale associata con la scheda.
	La data e ora in cui la scheda è stata formattata.
SIGILLO FISCALE:	Il hash-code per la chiusura stessa che viene scritto nella memoria fiscale.

Per informazioni, i seguenti totalizzatori sono salvati nella memoria fiscale:

- TOTALE GIORNO
- TOTALE GIORNO NOTE di CREDITO
- NUMERO DOC. CLASSE II (cumulativo)
- TOTALE GIORNO DOC. CLASSE II

I seguenti totalizzatori vengono calcolati analizzando i dati della MF e non possono essere azzerati:

- GRAN TOTALE
- NUMERO AZZERAMENTI
- GRAN TOTALE NOTE di CREDITO
- GRAN TOTALE DOC. CLASSE II
- NUMERO RIPRISTINI

Soltanto una scheda MF nuova contiene i valori iniziali (zero). In caso del rapporto stampato durante la manovra di fiscalizzazione, hanno i valori zero.

Note bene:

1. TOTALE GIORNO (e TOTALE SCONTRINI) non comprende le fatture, le ricevute fiscali o le note di credito.
2. L'importo di TOTALE GIORNO (e TOTALE SCONTRINI) e dopo le eventuali maggiorazioni, gli sconti, i resi e le rettifiche (STORNO, VOID o ALL VOID/ANNULLO GLOBALE), ossia la somma di tutti i "TOTALE EURO" degli scontrini fiscali a prescindere dal tipo di pagamento effettuato.
3. I totalizzatori "ENTRATE CONTANTI" e "ENTRATE ASSEGNI" nel rapporto finanziario (X-01) non incrementano il "TOTALE GIORNO" ed il "TOTALE SCONTRINI".
4. I totalizzatori "USCITE CONTANTI" e "USCITE ASSEGNI" nel rapporto finanziario (X-01) non decrementano il "TOTALE GIORNO" ed il "TOTALE SCONTRINI".
5. Tutti i totali comprendono l'IVA.
6. Le stampanti fiscali FP-81 ed FP-90 II munite di una scheda fiscale del tipo 8-bit (matricola fiscale < 20.000) possono gestire alternativamente le note di credito o le fatture / ricevute fiscali e di conseguenza il rapporto fiscale contiene alternativamente le voci pertinenti.

13.3.2 Voci Chiusura Giornaliera (Registratore Telematico)

Ogni singola voce della chiusura giornaliera corrisponde come segue. Si ricorda che tutti gli importi comprendono IVA.

Voce	Descrizione
TOTALE GIORNO	L'ammontare complessivo dei corrispettivi del giorno. Vedere sotto le note importanti.
GRAN TOTALE	Il totale cumulativo nella vita della stampante degli ammontari dei corrispettivi giornalieri compreso quello della chiusura cui si riferisce il documento (il rapporto stesso). Non viene azzerato mai.
TOTALE GIORNO RESO MERCE	L'ammontare complessivo del giorno dei documenti di reso.
GRAN TOTALE RESO MERCE	Il totale cumulativo nella vita della stampante dei documenti di reso giornalieri compreso quello della chiusura cui si riferisce il documento. Non viene azzerato mai.
TOTALE GIORNO ANNULLAMNETI	L'ammontare complessivo del giorno dei documenti di annullamento.
GRAN TOTALE ANNULLAMENTI	Il totale cumulativo nella vita della stampante dei documenti di annullamento giornalieri compreso quello della chiusura cui si riferisce il documento. Non viene azzerato mai.
NUMERO AZZERAMENTI	Il numero progressivo degli azzeramenti giornalieri (chiusure).
NUMERO FATTURE	Il numero delle fatture emesse nel giorno. Comprende inoltre le fatture dirette annullate.
TOTALE GIORNO FATTURE	Gli eventuali ammontari del giorno delle fatture.
NUMERO RIPRISTINI	Il numero di ripristini (mettendo la stampante in servizio dallo stato M.F. NON FISCALE / DATI NON CORRETTI, per esempio dopo un aggiornamento firmware o RAM non-volatile cancellato perché batteria tampone interna scarica).
MEMORIA PERMANENTE DI DETTAGLIO - DGFE:	
N. x	Il numero della scheda. La prima scheda formattata ha il numero N. 1. La prossima scheda formattata ha il numero N. 2 e così via.
	La matricola fiscale associata con la scheda.
	La data e ora in cui la scheda è stata formattata.
SIGILLO FISCALE:	Il hash-code per la chiusura stessa che viene scritto nella memoria permanente di riepilogo.

Per informazioni, i seguenti totalizzatori sono salvati nella memoria permanente di riepilogo:

- TOTALE GIORNO
- TOTALE GIORNO RESO MERCE
- TOTALE GIORNO ANNULLAMENTI

I seguenti totalizzatori vengono calcolati analizzando i dati della MPR e non possono essere azzerati:

- GRAN TOTALE
- GRAN TOTALE RESO MERCE
- GRAN TOTALE ANNULLAMENTI
- NUMERO AZZERAMENTI
- NUMERO RIPRISTINI

Soltanto una scheda MPR nuova contiene i valori iniziali (zero).

Note bene:

1. TOTALE GIORNO non comprende le fatture ed i documenti di reso e di annullo.
2. L'importo di TOTALE GIORNO e dopo le eventuali maggiorazioni, gli sconti, le rettifiche (STORNO, VOID o ALL VOID/ANNULLO GLOBALE), ossia la somma di tutti i "TOTALE COMPLESSIVO" dei documenti commerciali a prescindere dal tipo di pagamento effettuato.
3. I totalizzatori "ENTRATE CONTANTI " e "ENTRATE ASSEGNI" nel rapporto finanziario (X-01) non incrementano il "TOTALE GIORNO".
4. I totalizzatori "USCITE CONTANTI " e "USCITE ASSEGNI" nel rapporto finanziario (X-01) non decrementano il "TOTALE GIORNO".
5. Tutti i totali comprendono l'IVA.

14 TOTALIZZATORI – AGGIORNAMENTI ED AZZERAMENTI

Qui sotto si trovano due schemi che mostrano i modi in cui vengono aggiornati ed azzerati i totalizzatori. Non tutti i totalizzatori vengono azzerati durante la stampa della chiusura giornaliera. Per esempio, si può decidere di stampare il rapporto merceologico giornaliero (Z-03) settimanalmente. Per quanto riguarda i totali periodici, non esiste un intervallo programmabile - Il periodo si “chiude” nel momento in cui si decide di stampare un rapporto da Z-07 a Z-11.

Misuratori Fiscali

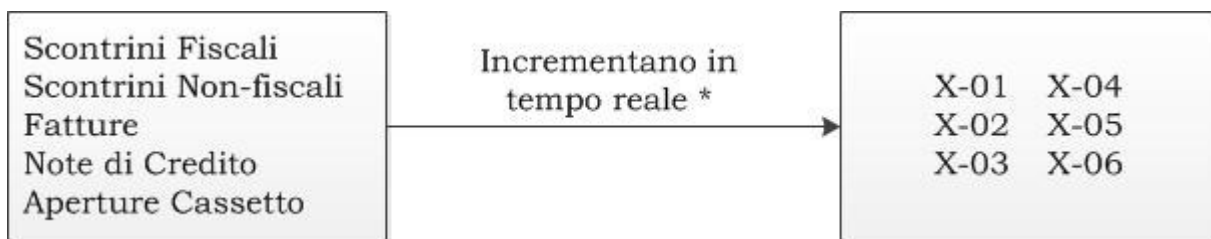

* Non tutti i cinque tipi di documenti incrementano tutti i sei rapporti. Per esempio, uno scontrino non-fiscale non incrementa il rapporto X-03 dei reparti.

Registratori Telematici

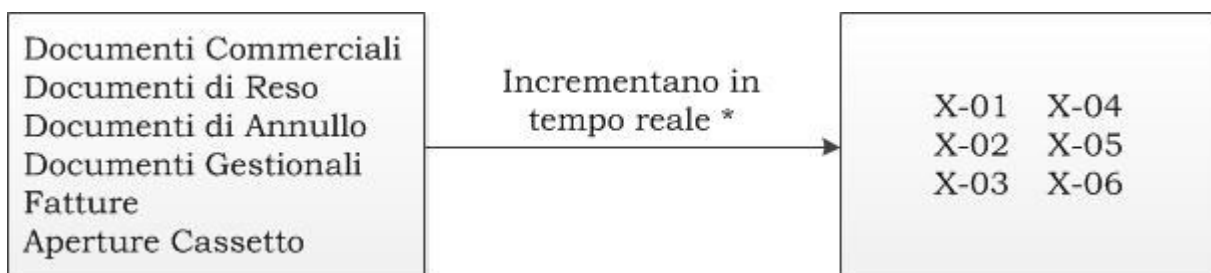

* Non tutti i sei tipi di documenti incrementano tutti i sei rapporti. Per esempio, un documento gestionale non incrementa il rapporto X-03 dei reparti.

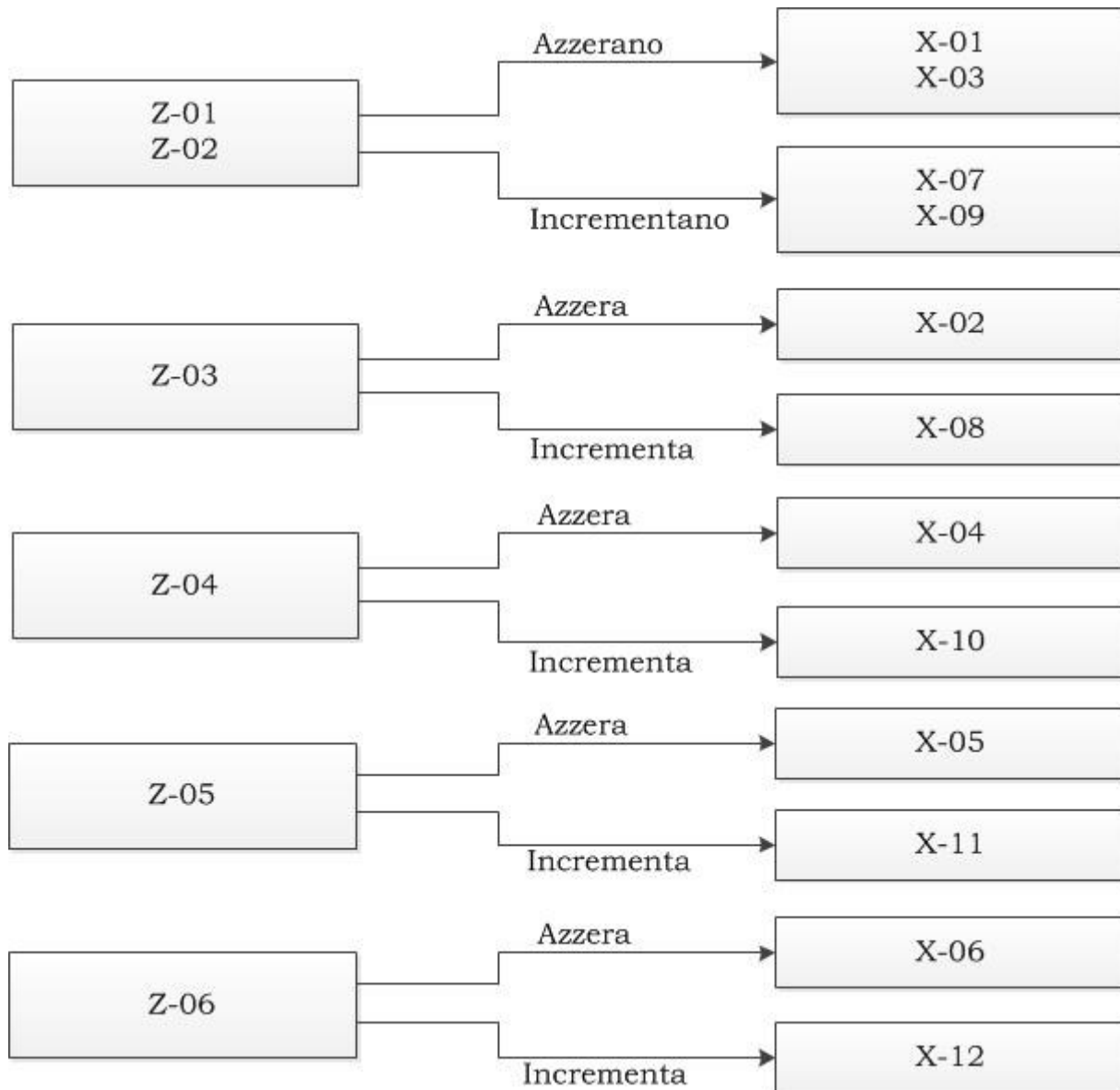

I valori vengono incrementati nel modo seguente:

- Il rapporto Z-01/Z-02 prende i totali X-01 e sommali ai totali X-07.
- Il rapporto Z-01/Z-02 prende i totali X-03 e sommali ai totali X-09.
- Il rapporto Z-03 prende i totali X-02 e sommali ai totali X-08.
- Il rapporto Z-04 prende i totali X-04 e sommali ai totali X-10.
- Il rapporto Z-05 prende i totali X-05 e sommali ai totali X-11.
- Il rapporto Z-06 prende i totali X-06 e sommali ai totali X-12.

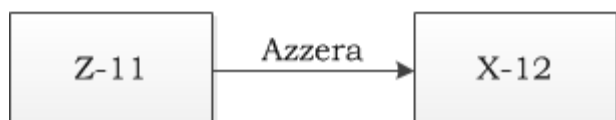
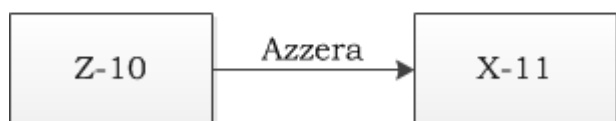
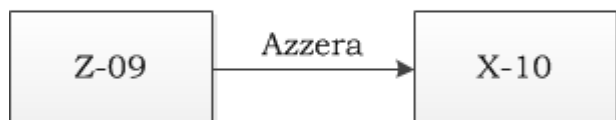
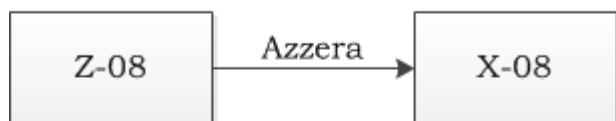
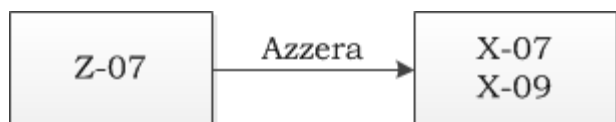

Rapporto X	Descrizione	Rapporto Z	Descrizione
X-01	Rapporto Finanziario Giornaliero	Z-01	Rapporto / Chiusura Fiscale
X-02	Rapporto Merceologici Giornaliero	Z-02	X-01 poi Rapporto / Chiusura Fiscale
X-03	Rapporto Reparti Giornaliero	Z-03	Rapporto Merceologici Giornaliero
X-04	Rapporto PLU Giornaliero	Z-04	Rapporto PLU Giornaliero
X-05	Rapporto Orario Giornaliero	Z-05	Rapporto Orario Giornaliero
X-06	Rapporto Operatori Giornaliero	Z-06	Rapporto Operatori Giornaliero
X-07	Rapporto Finanziario Periodico	Z-07	Rapporto Finanziario Periodico
X-08	Rapporto Merceologici Periodico	Z-08	Rapporto Merceologici Periodico
X-09	Rapporto Reparti Periodico	Z-09	Rapporto PLU Periodico
X-10	Rapporto PLU Periodico	Z-10	Rapporto Orario Periodico
X-11	Rapporto Orario Periodico	Z-11	Rapporto Operatori Periodico
X-12	Rapporto Operatori Periodico		

15 MANUTENZIONE

15.1 Caratteristiche dei Rotoli di Carta Termica

La carta termica da utilizzare deve rispondere ai requisiti fissati nell'ALLEGATO E del D.M. 23 Marzo 1983, pubblicato nel D.M. del 30 Marzo 1992, che prescrive la presenza lungo un margine e per tutta la lunghezza del rotolo degli estremi dell'avvenuta omologazione:

- data di scadenza nel formato SCAD mm/AA dove mm è il mese, AA è l'anno.
- acronimo dell'Istituto Certificatore.
- numero del certificato ed anno di emissione.

Sul retro del rotolo dovranno comparire la sigla della casa produttrice ed il codice della carta; tali descrizioni dovranno essere presenti almeno ogni cinque metri.

La carta termica deve essere protetta dalla luce solare diretta. Deve essere evitato il contatto con materiali plastici quale il PVC e sostanze contenenti agenti chimici quali alcool, trielina, ecc.

I rotoli di carta devono essere dotati sulla faccia stampabile di una banda colorata visibile che serve per indicare l'avvicinarsi della fine del rotolo stesso; quando questa banda colorata diventa visibile è necessario provvedere da parte dell'operatore alla sostituzione del rotolo.

15.2 Caratteristiche Giornale di Fondo Elettronico / Memoria Permanente di Dettaglio

La stampante fiscale Epson FP utilizza una memoria flash di tipo MMC, MMCplus, SD oppure SDHC. Consultate il vostro rivenditore di fiducia sull'utilizzo di memorie MMC/MMCplus/SD/SDHC approvate da Epson. Il tipo MMC funziona soltanto sulle FP-81, FP-81 S, FP-90II ed FP-H6000. In caso dei modelli RT, devono essere preparate e fornite da Epson.

Il dispositivo fornito in dotazione ha una capacità non inferiore a 512 MB. Una memoria da 512 MB equivale a circa 76 Km di carta.

La stampante segnala l'esaurimento della memoria con notevole anticipo intorno a tre rotoli di carta (circa 30.000 righe), si rimanda al paragrafo *Sostituzione del DGFE / MPD* per maggiori dettagli.

Sarà cura dell'utente conservare nel modo corretto le schede esaurite; per il corretto funzionamento delle MMC/MMCplus/SD/SDHC è sufficiente seguire le seguenti avvertenze:

- Non inserire la memoria in dispositivi elettronici diversi dalla stampante fiscale Epson FP.
- Sui FP-81, FP-81 S, FP-90 II ed FP-H6000, non estrarre od inserire la scheda con la stampante fiscale accesa.
- Sui modelli "Intelligent" e modelli "RT" senza sigillo metallico, è possibile estrarre ed inserire la scheda con la stampante fiscale accesa però non è consigliabile.

Conservazione:

- Conservare le MMC/MMCplus/SD/SDHC esaurite in un luogo con le seguenti caratteristiche:
 - Temperatura ambiente da -40°C a 85°C .
 - Umidità da 8% a 95%.

Condizioni di lavoro ottimali:

- Temperatura ambiente da -25°C a 85°C .
- Umidità da 8% a 95%.

Il responsabile del corretto funzionamento e della conservazione del DGFE / MPD è l'utente finale.

15.3 Manutenzione FP-81 e FP-81 S

Questo capitolo descrive le operazioni di manutenzione relative alle stampanti fiscali modelli FP-81 e FP-81 S.

15.3.1 Pannello di Controllo Frontale FP-81 e FP-81 S



Led di errore

Led di accensione

Pulsante di avanzamento carta

Interruttore di accensione

LED DI ACCENSIONE

- Spento: Stampante non alimentata
- Acceso: Stampante alimentata

LED DI ERRORE

- Spento: Funzionamento corretto
- Acceso: Stampante off-line
- Lampeggiante: Errore stampante

PULSANTE DI AVANZAMENTO CARTA

- Consente di far avanzare la carta

15.3.2 Vista Posteriore Connettori FP-81 e FP-81 S

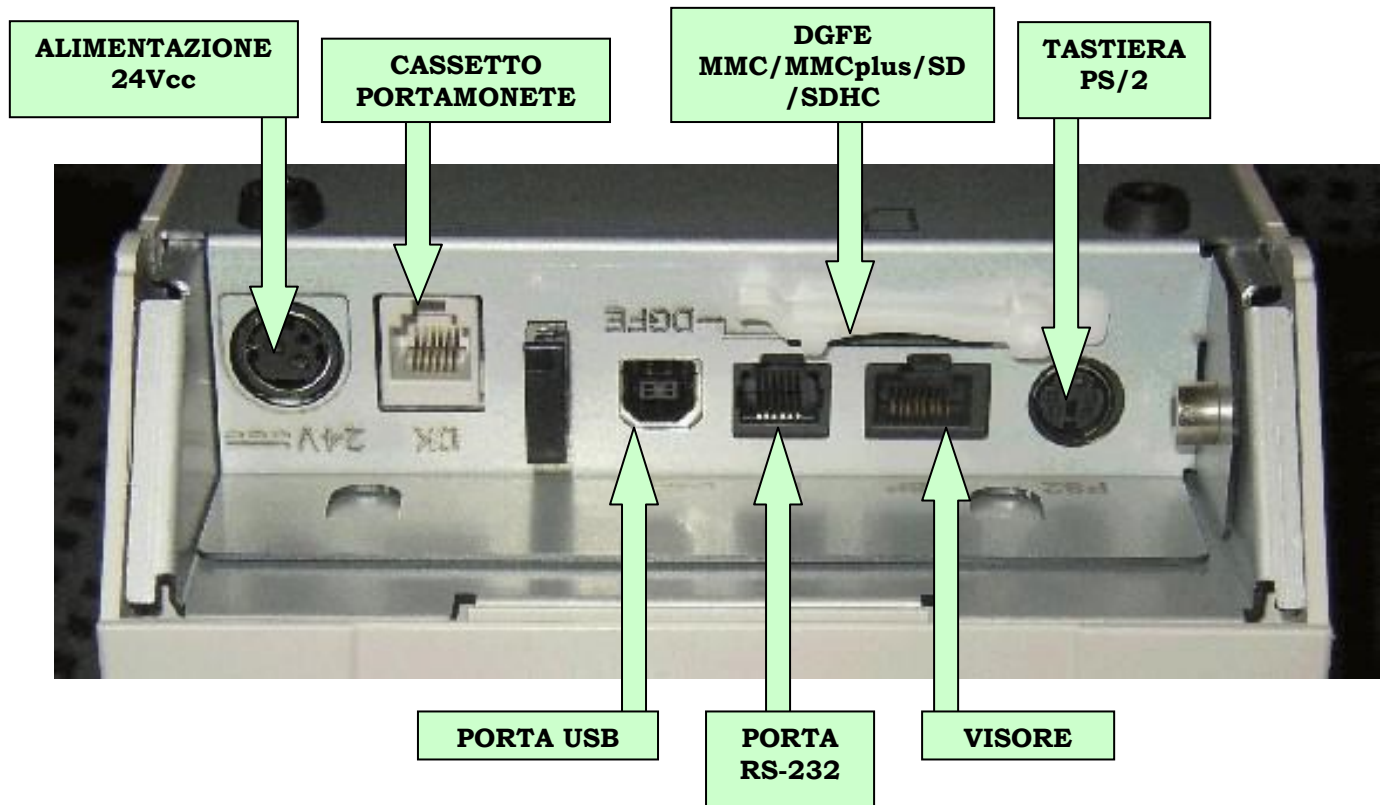

15.3.3 Installazione della Stampante

Le stampanti FP-81 e FP-81 S devono essere posizionate orizzontalmente come illustrato dalla seguente immagine:



15.3.4 Selezione della Larghezza Carta

La stampante fiscale FP-81 può utilizzare rotoli di carta aventi larghezza pari a 58mm oppure 80mm.

Su alcuni modelli di FP-81, per motivi commerciali, non è possibile modificare la larghezza carta. Per una conferma, si può eventualmente contattare Epson fornendo il numero di matricola fiscale.

La selezione del formato carta deve essere impostata tramite la funzione SET 15/12 (vedere descrizione comandi stato SET). **La selezione del tipo di carta da 58 non è reversibile;** utilizzare carta da 80mm dopo avere usato la stampante con carta da 58mm può produrre stampe aventi scarsa qualità oppure può generare dei problemi sul taglio carta.

Per utilizzare carta da 58mm si può usare il separatore apposto. Inserire lo spaziatore nella sede porta rotolo e fissarlo con la vite con testa a croce.

15.3.5 Sostituzione del Rotolo Carta

Aprire lo sportello carta tramite le apposite fessure:

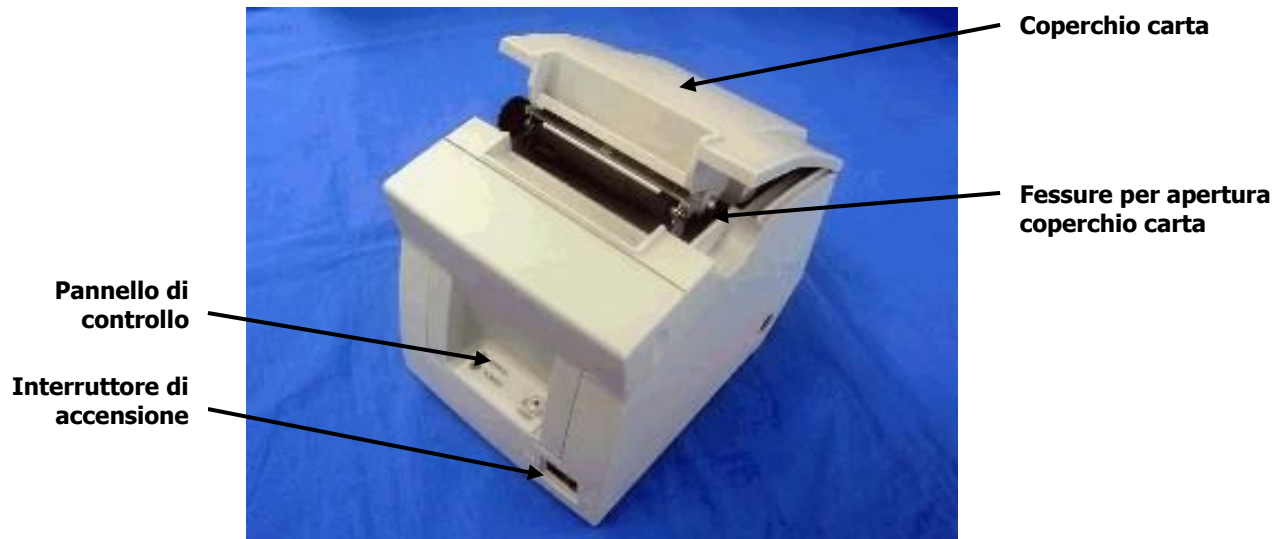

Inserire il rotolo di carta in modo che si svolga così come mostrato di seguito:

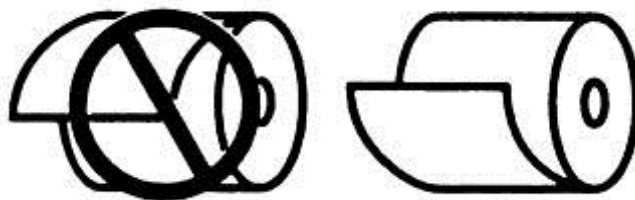

Chiudere il coperchio e strappare la carta che fuoriesce dalla stampante.

15.3.6 Sostituzione del Dispositivo Giornale di Fondo Elettronico (DGFE)

Quando lo spazio disponibile nella memoria diventa pari o inferiore all'equivalente di circa tre rotoli la stampante fiscale visualizza sul display ad ogni accensione il messaggio "D.G.F.E. IN ESAURIMENTO" e stampa lo stesso messaggio ad ogni effettuazione di una chiusura fiscale giornaliera. Quando l'esecuzione di una chiusura fiscale termina nell'ultimo blocco della memoria, la stampante fiscale si blocca e segnala la necessità di sostituire la scheda con una nuova.

Le schede di memoria MMC/MMCplus/SD/SDHC * sono disponibili in commercio, **vi consigliamo di contattare il vostro rivenditore di fiducia o il centro di assistenza per ottenere i modelli di memoria omologati per la vostra stampante.**

* Le schede SDHC possono essere utilizzate a partire dalle seguenti versioni:

- FP-81 – Con firmware versione ≥ 4.00
- FP-81 S – Con tutte le versioni del firmware

Per la sostituzione procedere come segue:

- Prima di procedere, controllare la esattezza della data.
- Spegnerne la stampante.
- Rimuovere il coperchio di plastica posto eventualmente sul retro della stampante.
- Tirare leggermente verso l'alto il fermo che impedisce la fuoriuscita della scheda di memoria fino a liberare la stessa.
- Spingere la scheda e rilasciarla fino a ottenerne l'espulsione. Se l'operazione risulta difficoltosa scollegare il cavo del visore.
- Rimuovere la scheda esaurita verificando che siano riportati sull'etichetta i seguenti dati: Data di inizializzazione, matricola del misuratore fiscale e numero progressivo della memoria. Nel caso non fossero completi dovete avere cura di completare i dati mancanti.
- Preparare la nuova scheda di memoria avendo cura di apporre l'etichetta in dotazione con il numero progressivo corretto e riportando la data di installazione e inizializzazione / formattazione.
- Inserire la scheda nel foro mostrato in figura fino a sentire lo scatto del bloccaggio.



Supporto scheda di memoria
MMC/MMCplus/SD/SDHC

- Posizionare il misuratore fiscale nella posizione di lavoro.
- Aprire lo sportello carta, controllare l'alloggio del rotolo e chiudere il coperchio.
- Accendere il misuratore, sul visore comparirà la scritta ATTENDERE, e un contatore che si incrementa indica che le operazioni di verifica e preformattazione sono in svolgimento. Questa fase può essere istantanea o può richiedere parecchi secondi in funzione della dimensione, dal tipo e dall'età della scheda di memoria. Al termine dovrebbe comparire la scritta D.G.F.E DA FORMATTARE per qualche secondo.

In queste fasi non spegnere assolutamente il misuratore.

- Quando il misuratore termina la fase di accensione e sul visore compare la scritta *STATO REGISTRAZIONE*, occorre passare alla fase di inizializzazione / formattazione, se il software su PC non prevede una procedura guidata, collegare una tastiera ed eseguire le seguenti operazioni:

FP-81

- Digitare 2222 seguito dal tasto CHIAVE.
- Sul visore compare la scritta Z-- SCELTA FUNZIONE.
- Digitare 97 seguito dal tasto ↑G.
- Sul visore compare la scritta ATTENDERE, non spegnere la stampante, questa operazione potrebbe richiedere qualche secondo.
- Al termine della operazione la stampante stampa uno scontrino non-fiscale indicante l'esito della operazione. Potete conservare questo scontrino insieme al libretto fiscale.
- Premere il tasto CHIAVE per ritornare alla modalità di vendita.

FP-81 S

- Digitare 2222 seguito dal tasto CHIAVE.
- Sul visore compare la scritta Z-- SCELTA FUNZIONE.
- Digitare 97.
- Digitare la password a quattro cifre (disponibile su richiesta) seguito dal tasto ↑G.
- Sul visore compare la scritta FORMATTAZIONE FULL. A questo punto ci sono due scelte:
 - Premere il tasto CONTANTE/TOTALE per attivare la formattazione del DGFE FULL oppure
 - Premere il tasto X e sul visore compare la scritta FORM. N.CHIUS. 0000. Mediante tasti numerici impostare il numero di chiusure fiscali desiderato (minimo 365). In caso di errore nella digitazione premere il tasto CL/CLEAR e riprovare. Premere il tasto CONTANTE/TOTALE per attivare la formattazione del DGFE il cui utilizzo scadrà al raggiungimento del numero di chiusure selezionato.
- Sul visore compare la scritta ATTENDERE, non spegnere la stampante, questa operazione potrebbe richiedere qualche secondo.
- Al termine della operazione la stampante stampa uno scontrino non-fiscale indicante l'esito della operazione. Potete conservare questo scontrino insieme al libretto fiscale.
- Premere il tasto CHIAVE per ritornare alla modalità di vendita.

Vi ricordiamo che le schede di memoria sono dotate di una piccola etichetta dove occorre verificare che siano sempre riportate le seguenti informazioni:

- Data di inizializzazione / formattazione
- Modello misuratore
- Matricola misuratore fiscale

Nel caso in cui abbiate una tastiera PC QWERTY:

- I tasti numerici sopra QWERTY devono essere utilizzati invece dei tasti del tastierino numerico a destra
- C = CHIAVE
- G = ↑G
- Invio = CONTANTE/TOTALE (si intende il tasto Invio sotto il “+” del tastierino numerico)
- * = X (si intende il tasto “*” sopra il “9” del tastierino numerico)
- Canc = CL/CLEAR (si intende il tasto “Canc” sotto F12)

15.3.7 Pulizia della Testina

Per pulire la testina operare nel seguente modo:

- Aprire lo sportello frontale ed il coperchio superiore.
- Rimuovere la carta.
- Utilizzare un batuffolo di cotone imbevuto di alcool e pulire la testina prestando attenzione al fatto che dopo l'utilizzo della stampante la testina è calda; attendere che la testina si sia raffreddata prima di iniziarne la pulizia. Non utilizzare oggetti diversi dal batuffolo di cotone per pulire la testina; l'utilizzo di altri oggetti potrebbe danneggiare irrimediabilmente la testina.



Testina

15.3.8 Pulizia del Misuratore Fiscale

Per la pulizia della carrozzeria utilizzare uno straccio pulito ed asciutto; nel caso in cui non si riuscisse a rimuovere lo sporco utilizzare dei detergenti neutri. Non utilizzare detergenti quali benzene, acetone e similari che danneggerebbero in modo irreparabile la carrozzeria.

15.4 Manutenzione FP-90 II

Questo capitolo descrive le operazioni di manutenzione relative alla suddetta stampante fiscale.

15.4.1 Pannello di Controllo Frontale FP-90 II

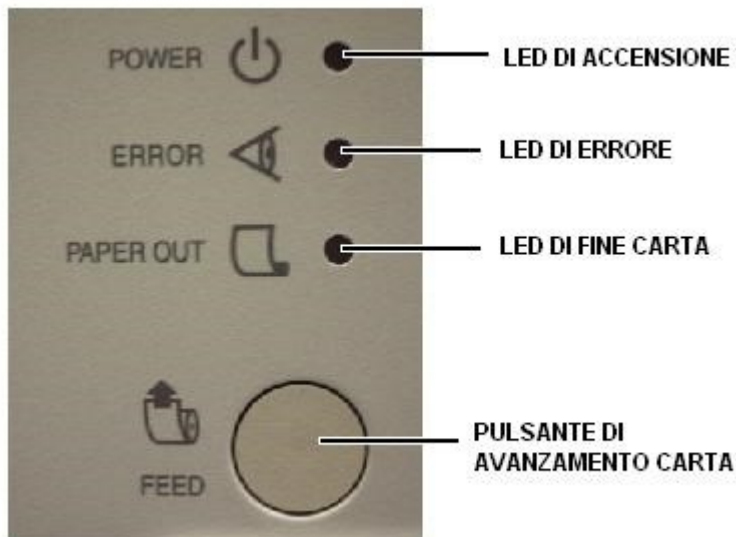

LED DI ACCENSIONE

- Spento: Stampante non alimentata
- Acceso: Stampante alimentata

LED DI ERRORE

- Spento: Funzionamento corretto
- Acceso: Stampante off-line
- Lampeggiante: Errore stampante

PULSANTE DI AVANZAMENTO CARTA

- Consente di far avanzare la carta

15.4.2 Vista Posteriore Connettori FP-90 II

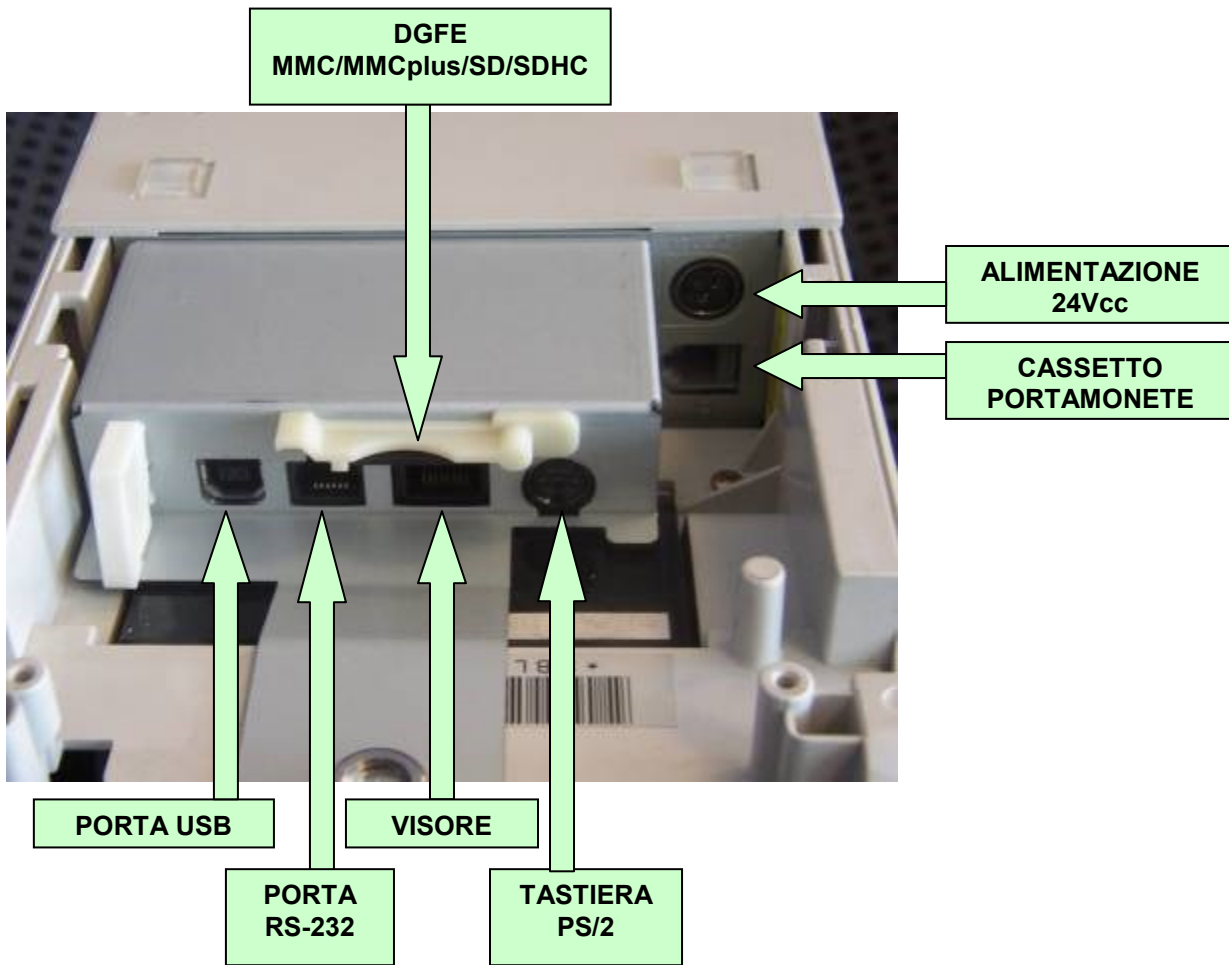

15.4.3 Installazione della Stampante FP-90 II: Orizzontale o Verticale

La stampante FP-90 II può essere posizionata sia orizzontalmente che verticalmente come si può vedere dalle seguenti immagini:



In caso di installazione verticale, è necessario utilizzare i piedini forniti con la stampante e l'adesivo indicante i led luminosi del pannello di controllo frontale. Per installare questi due elementi vi consigliamo di procedere come suggerito nei due riquadri seguenti:

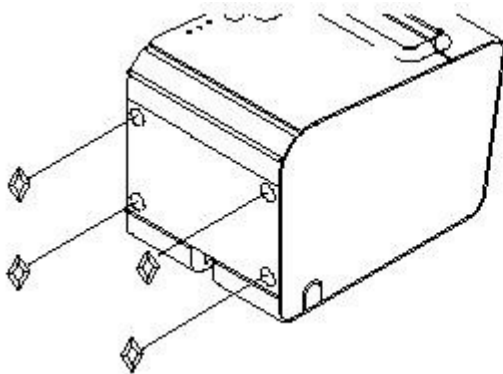

15.4.4 Selezione della Larghezza Carta

La stampante fiscale FP-90 II può utilizzare rotoli di carta aventi larghezza pari a 58, 60mm oppure 80mm.

La selezione del formato carta deve essere impostata tramite la funzione SET 15/12 (vedere descrizione comandi stato SET). Per utilizzare la carta da 60mm è necessario inoltre l'apposito spaziatore che è acquistabile come opzione. **La selezione del tipo di carta da 58/60mm non è reversibile;** utilizzare carta da 80mm dopo avere usato la stampante con carta da 58/60mm può produrre stampe aventi scarsa qualità oppure può generare dei problemi sul taglio carta.

Per utilizzare carta da 58/60 mm si può usare il separatore senza togliere le tre linguette colorate in rosso nella figura sottostante. Nel caso in cui si usi la carta da 60mm procedere nel seguente modo:

Rompere le tre linguette presenti sullo spaziatore:

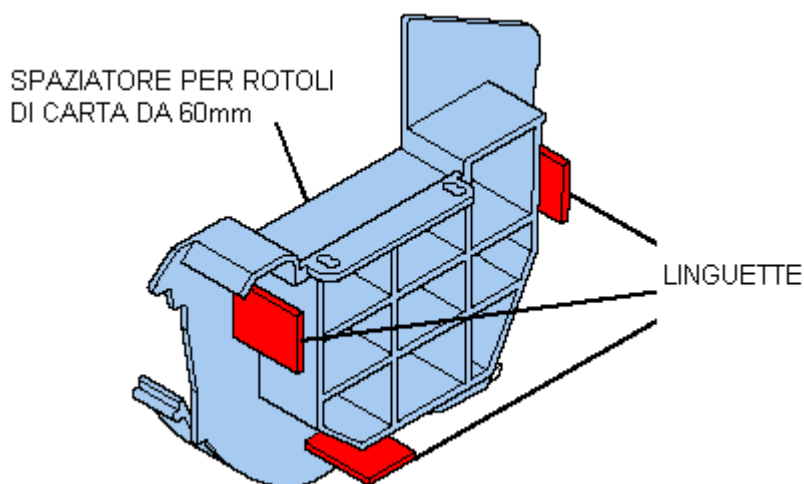

Aprire il coperchio carta come indicato nella figura sottostante:



Inserire lo spaziatore nella sede porta rotolo in modo diagonale:

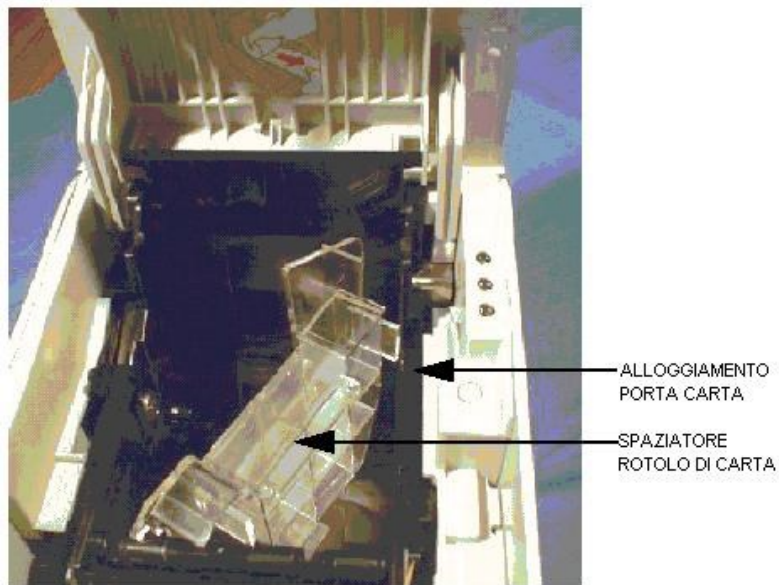

Alzare leggermente lo spaziatore e, allo stesso tempo, spingerlo verso l'angolo inferiore destro del portarotolo (indicato con **1** in figura); spingere lo spaziatore nel punto **3** e fare entrare il piccolo perno presente sul portarotolo all'interno del foro indicato dal punto **2**:

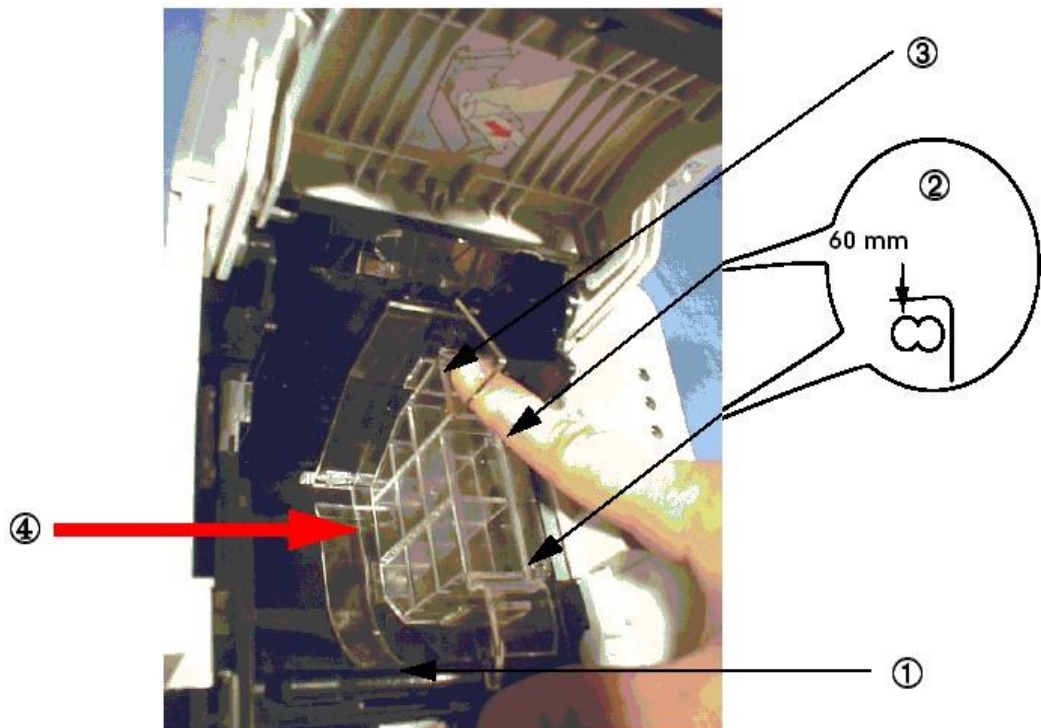

Spingere lo spaziatore nel punto **1** sino a che non si aggancia al portarotolo.

15.4.5 Sostituzione del Rotolo di Carta

Aprire lo sportello frontale tramite l'apposito pulsante:



Inserire il rotolo di carta in modo che si svolga così come mostrato di seguito, in caso di installazione orizzontale:

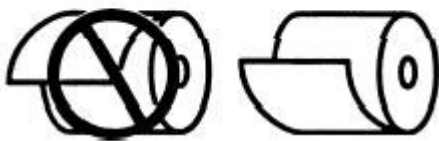

In caso di posizionamento verticale procedere come di seguito:

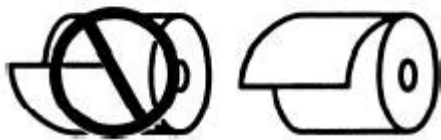
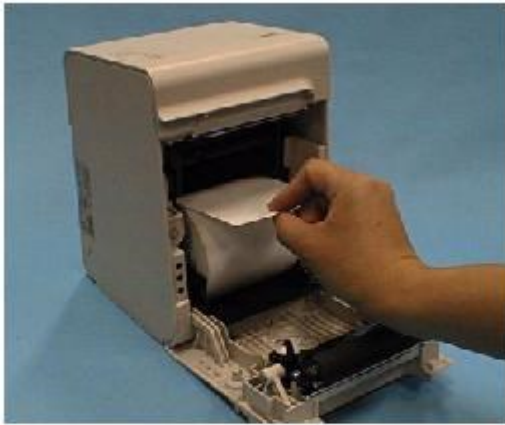

Chiudere il coperchio e strappare la carta che fuoriesce dalla stampante.

15.4.6 Sostituzione del Dispositivo Giornale di Fondo Elettronico (DGFE)

Quando lo spazio disponibile nella memoria diventa pari od inferiore all'equivalente di circa tre rotoli la stampante fiscale visualizza sul display ad ogni accensione il messaggio "D.G.F.E. IN ESAURIMENTO" e stampa lo stesso messaggio ad ogni effettuazione di una chiusura fiscale giornaliera; Quando l'esecuzione di una chiusura fiscale termina nell'ultimo blocco della memoria, la stampante fiscale si blocca e segnala la necessità di sostituire la scheda di memoria con una nuova.

Le schede di memoria MMC/MMCplus/SD/SDHC * sono disponibili in commercio, **vi consigliamo di contattare il vostro rivenditore di fiducia o il centro di assistenza per ottenere i modelli di memoria MMC/MMCplus/SD/SDHC * omologati per la vostra stampante.**

* Le schede SDHC possono essere utilizzate a partire dalla versione 4.00 del firmware.

Per la sostituzione procedere come segue:

- Prima di procedere, controllare la esattezza della data.
- Spegnerne la stampante.
- Rimuovere il coperchio di plastica posto sul retro della stampante.
- Tirare leggermente verso l'alto il fermo che impedisce la fuoriuscita della scheda di memoria fino a liberare la stessa.
- Spingere la scheda di memoria e rilasciarla fino a ottenerne l'espulsione. Se l'operazione risulta difficoltosa scollegare il cavo del visore.
- Rimuovere la scheda esaurita verificando che siano riportati sull'etichetta i seguenti dati: Data di inizializzazione, matricola del misuratore fiscale e numero progressivo della memoria. Nel caso non fossero completi dovete avere cura di completare i dati mancanti.
- Preparare la nuova scheda di memoria avendo cura di apporre l'etichetta in dotazione con il numero progressivo corretto e riportando la data di installazione e inizializzazione / formattazione.
- Inserire la scheda nel foro mostrato in figura fino a sentire lo scatto del bloccaggio.



Supporto scheda di
memoria
MMC/MMCplus/SD/SDHC

- Posizionare il misuratore fiscale nella posizione di lavoro.
- Aprire lo sportello carta, controllare l'alloggio del rotolo e chiudere il coperchio.
- Accendere il misuratore, sul visore comparirà la scritta ATTENDERE, e un contatore che si incrementa indica che le operazioni di verifica e pre-formattazione sono in svolgimento. Questa fase può essere istantanea o può richiedere parecchi secondi in funzione dalla dimensione, dal tipo e dall'età della scheda di memoria. Al termine dovrebbe comparire la scritta D.G.F.E DA FORMATTARE per qualche secondo.

In queste fasi non spegnere assolutamente il misuratore.

- Quando il misuratore termina la fase di accensione e sul visore compare la scritta *STATO REGISTRAZIONE*, occorre passare alla fase di inizializzazione / formattazione, se il software su PC non prevede una procedura guidata, collegare una tastiera ed eseguire le seguenti operazioni:
 - Digitare 2222 seguito dal tasto CHIAVE.
 - Sul visore compare la scritta Z-- SCELTA FUNZIONE.
 - Digitare tasto 97 seguito dal tasto ↑G.
 - Sul visore compare la scritta ATTENDERE, non spegnere la stampante, questa operazione potrebbe richiedere qualche secondo.
 - Al termine della operazione la stampante stampa uno scontrino non-fiscale indicante l'esito della operazione. Potete conservare questo scontrino insieme al libretto fiscale.
 - Premere il tasto CHIAVE per ritornare alla modalità di vendita.

Vi ricordiamo che le schede di memoria sono dotate di una piccola etichetta dove occorre verificare che siano sempre riportate le seguenti informazioni:

- Data di inizializzazione / formattazione
- Modello misuratore
- Matricola misuratore fiscale

Nel caso in cui abbiate una tastiera PC QWERTY:

- I tasti numerici sopra QWERTY devono essere utilizzati invece dei tasti del tastierino numerico a destra
- C = CHIAVE
- G = ↑G

15.4.7 Pulizia della Testina

Per pulire la testina operare nel seguente modo:

- Aprire lo sportello frontale ed il coperchio superiore.
- Rimuovere la carta.
- Utilizzare un batuffolo di cotone imbevuto di alcool e pulire la testina prestando attenzione al fatto che dopo l'utilizzo della stampante la testina è calda; attendere che la testina si sia raffreddata prima di iniziarne la pulizia. Non utilizzare oggetti diversi dal batuffolo di cotone per pulire la testina; l'utilizzo di altri oggetti potrebbe danneggiare irrimediabilmente la testina.



15.4.8 Pulizia del Misuratore Fiscale

Per la pulizia della carrozzeria utilizzare uno straccio pulito ed asciutto; nel caso in cui non si riuscisse a rimuovere lo sporco utilizzare dei detergenti neutri. Non utilizzare detergenti quali benzene, acetone e simili che danneggerebbero in modo irreparabile la carrozzeria.

15.5 Manutenzione Modelli “Intelligent” ed “RT”

Si intendono i modelli FP-81 II, FP-81 II S, FP-81 II T, FP-90 III ed “RT”.

Questo capitolo descrive le operazioni di manutenzione relative alle suddette stampanti fiscali.

15.5.1 Pannello di Controllo Frontale Modelli “Intelligent” ed “RT”

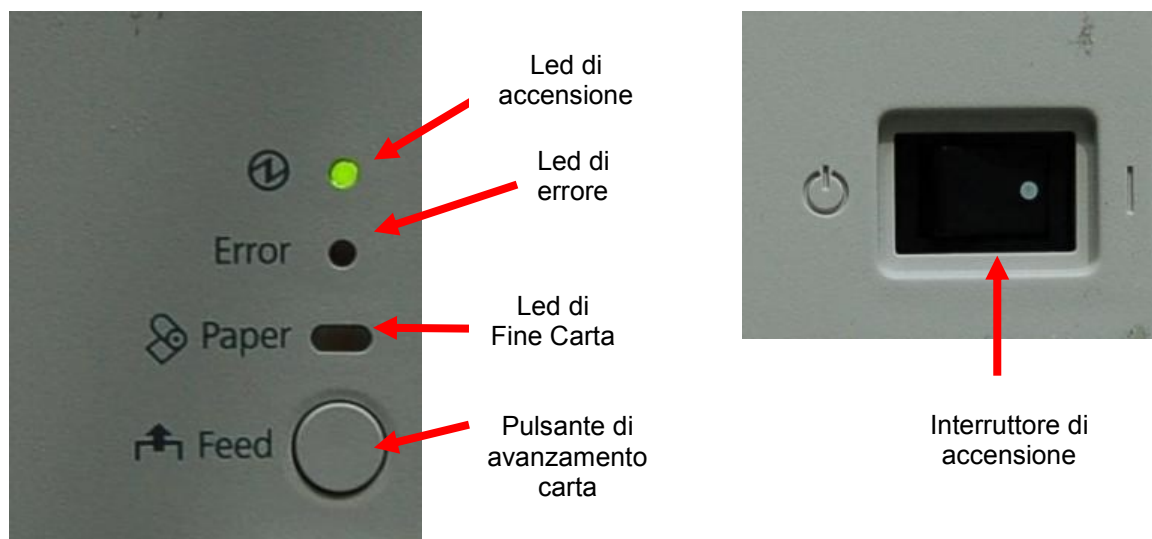

LED DI ACCENSIONE

- Spento: Stampante non alimentata
- Acceso: Stampante alimentata

LED DI ERRORE

- Spento: Funzionamento corretto
- Acceso: Stampante off-line
- Lampeggiante: Errore stampante

PULSANTE DI AVANZAMENTO CARTA

- Consente di far avanzare la carta

15.5.2 Vista Posteriore Connettori Modelli "Intelligent" ed "RT"

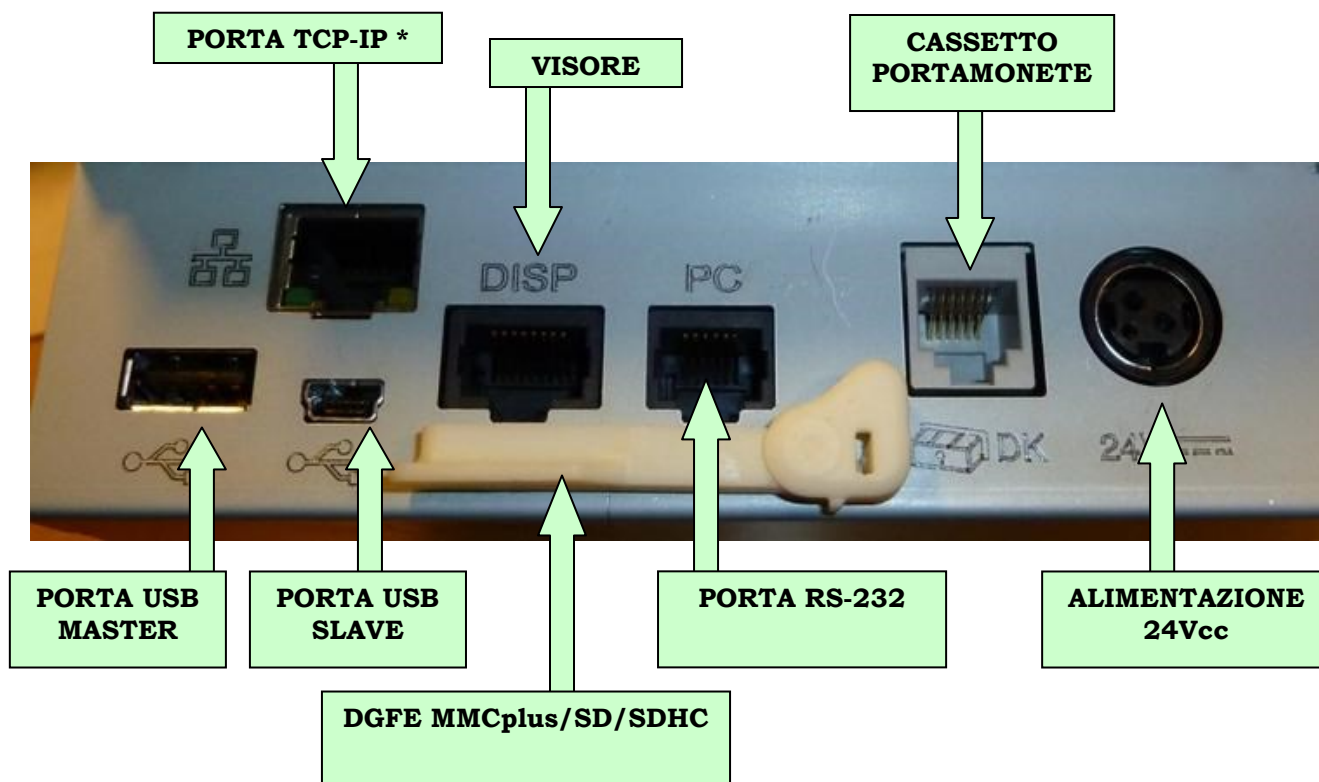

* Alcuni modelli FP-81 II vengono prodotti senza la porta Ethernet.

15.5.3 Installazione della Stampante

La stampante deve essere posizionata orizzontalmente come illustrato dalla seguente immagine:



15.5.4 Sostituzione del Rotolo Carta

Aprire lo sportello carta tramite l'apposito pulsante:



Inserire il rotolo di carta in modo che si svolga così come mostrato di seguito:

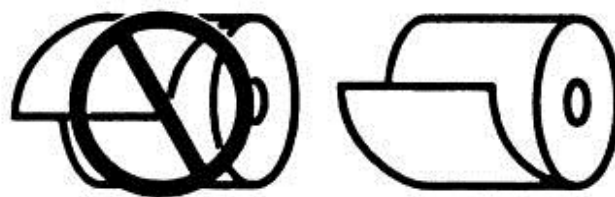

Chiudere il coperchio e strappare la carta che fuoriesce dalla stampante.

15.5.5 Sostituzione del DGFE (Modelli “MF”)

Quando lo spazio disponibile nella memoria diventa pari o inferiore all'equivalente di circa tre rotoli la stampante fiscale visualizza sul display ad ogni accensione il messaggio “D.G.F.E. IN ESAURIMENTO” e stampa lo stesso messaggio ad ogni effettuazione di una chiusura fiscale giornaliera; Quando l'esecuzione di una chiusura fiscale termina nell'ultimo blocco della memoria, la stampante fiscale si blocca e segnala la necessità di sostituire la scheda di memoria con una nuova.

Le schede di memoria MMCplus/SD/SDHC sono disponibili in commercio, **vi consigliamo di contattare il vostro rivenditore di fiducia o il centro di assistenza per ottenere i modelli di memoria omologati per la vostra stampante.**

Per la sostituzione procedere come segue:

- Prima di procedere, controllare la esattezza della data.
- Spegnerne la stampante.
- Ruotare leggermente il fermo che impedisce la fuoriuscita della scheda di memoria fino a liberare la stessa.



Supporto scheda di memoria
MMCplus/SD/SDHC

- Spingere la scheda e rilasciarla fino a ottenerne l'espulsione. Se l'operazione risulta difficoltosa scollegare il cavo del visore.
- Rimuovere la scheda esaurita verificando che siano riportati sull'etichetta i seguenti dati: Data di inizializzazione, matricola del misuratore fiscale e numero progressivo della memoria. Nel caso non fossero completi dovete avere cura di completare i dati mancanti.
- Preparare la nuova scheda avendo cura di apporre l'etichetta in dotazione con il numero progressivo corretto e riportando la data di installazione e inizializzazione / formattazione.
- Inserire la scheda nel foro mostrato in figura fino a sentire lo scatto del bloccaggio.

- Riposizionare il fermo della scheda di memoria fino a liberare la stessa:



- Posizionare la stampante fiscale nella posizione di lavoro.
- Aprire lo sportello carta, controllare l'alloggio del rotolo e chiudere il coperchio.
- Accendere il misuratore, sul visore comparirà la scritta *ATTENDERE*, e un contatore che si incrementa indica che le operazioni di verifica e preformattazione sono in svolgimento. Questa fase può essere istantanea o può richiedere parecchi secondi in quanto dipende dalla dimensione, dal tipo e dall'età della scheda di memoria. Al termine dovrebbe comparire la scritta *D.G.F.E DA FORMATTARE* per qualche secondo.

In questa fase non spegnere assolutamente il misuratore.

- Quando il misuratore termina la fase di accensione e sul visore compare la scritta *STATO REGISTRAZIONE*, occorre passare alla fase di inizializzazione, se il software su PC non prevede una procedura guidata, collegare una tastiera ed eseguire le seguenti operazioni:

FP-81 II, FP-81 II T ed FP-90 III

- Digitare 2222 seguito dal tasto *CHIAVE*.
- Sul visore compare la scritta *Z-- SCELTA FUNZIONE*.
- Digitare tasto 97 seguito dal tasto \uparrow G.
- Sul visore compare la scritta *ATTENDERE*, non spegnere la stampante, questa operazione potrebbe richiedere qualche secondo.
- Al termine della operazione la stampante stampa uno scontrino non-fiscale indicante l'esito della operazione. Potete conservare questo scontrino insieme al libretto fiscale.
- Premere il tasto *CHIAVE* per ritornare alla modalità di vendita.

FP-81 II S

- Digitare 2222 seguito dal tasto CHIAVE.
- Sul visore compare la scritta Z-- SCELTA FUNZIONE.
- Digitare 97.
- Digitare la password a quattro cifre (disponibile su richiesta) seguito dal tasto ↑G.
- Sul visore compare la scritta FORMATTAZIONE FULL. A questo punto ci sono due scelte:
 - Premere il tasto CONTANTE/TOTALE per attivare la formattazione del DGFE FULL oppure
 - Premere il tasto X e sul visore compare la scritta FORM. N.CHIUS. 0000. Mediante tasti numerici impostare il numero di chiusure fiscali desiderato (minimo 365). In caso di errore nella digitazione premere il tasto CL/CLEAR e riprovare. Premere il tasto CONTANTE/TOTALE per attivare la formattazione del DGFE che scadrà in seguito al numero di chiusure selezionato.
- Sul visore compare la scritta ATTENDERE, non spegnere la stampante, questa operazione potrebbe richiedere qualche secondo.
- Al termine della operazione la stampante stampa uno scontrino non-fiscale indicante l'esito della operazione. Potete conservare questo scontrino insieme al libretto fiscale.
- Premere il tasto CHIAVE per ritornare alla modalità di vendita.

Vi ricordiamo che le schede di memoria sono dotate di una piccola etichetta dove occorre verificare che siano sempre riportate le seguenti informazioni:

- Data di inizializzazione / formattazione
- Modello misuratore
- Matricola misuratore fiscale

Nel caso in cui abbiate una tastiera PC QWERTY:

- I tasti numerici sopra QWERTY devono essere utilizzati invece dei tasti del tastierino numerico a destra
- C = CHIAVE
- G = ↑G
- Invio = CONTANTE/TOTALE (si intende il tasto Invio sotto il “+” del tastierino numerico)
- * = X (si intende il tasto “*” sopra il “9” del tastierino numerico)
- Canc = CL/CLEAR (si intende il tasto “Canc” sotto F12)

15.5.6 Sostituzione del MPD (Modelli "RT")

In caso dei modelli RT, l'utente finale non può effettuare la sostituzione.

15.5.7 Pulizia della Testina

Per pulire la testina operare nel seguente modo:

- Aprire lo sportello frontale ed il coperchio superiore.
- Rimuovere la carta.
- Utilizzare un batuffolo di cotone imbevuto di alcool e pulire la testina prestando attenzione al fatto che dopo l'utilizzo della stampante la testina è calda; attendere che la testina si sia raffreddata prima di iniziarne la pulizia. Non utilizzare oggetti diversi dal batuffolo di cotone per pulire la testina; l'utilizzo di altri oggetti potrebbe danneggiare irrimediabilmente la testina:

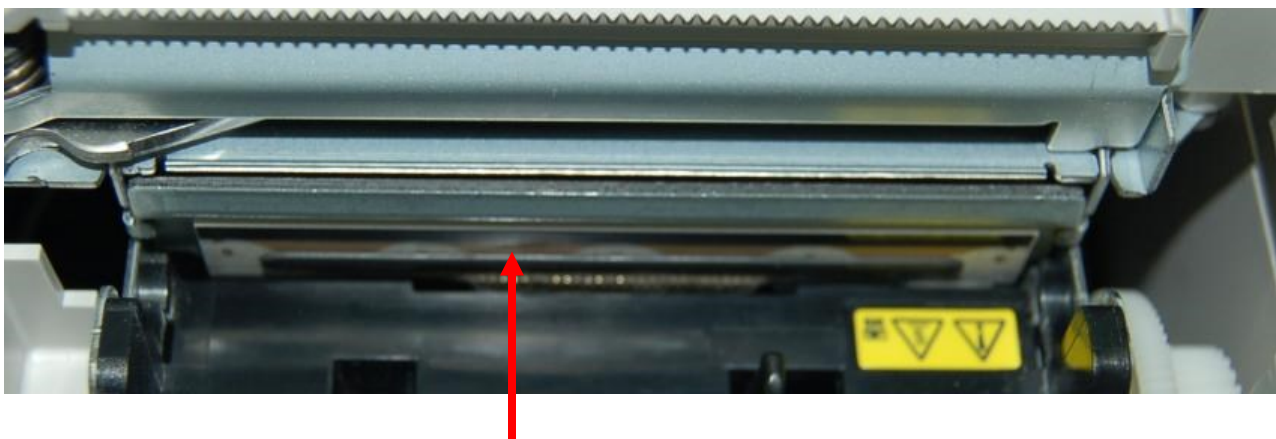

Testina

15.5.8 Pulizia del Misuratore Fiscale / Registratore Telematico

Per la pulizia della carrozzeria utilizzare uno straccio pulito ed asciutto; nel caso in cui non si riuscisse a rimuovere lo sporco utilizzare dei detergenti neutri. Non utilizzare detergenti quali benzene, acetone e similari che danneggerebbero in modo irreparabile la carrozzeria.

15.6 Manutenzione FP-H6000

Questo capitolo descrive le operazioni di manutenzione relative alla stampante fiscale modello FP-H6000.

15.6.1 Pannello di Controllo Frontale FP-H6000

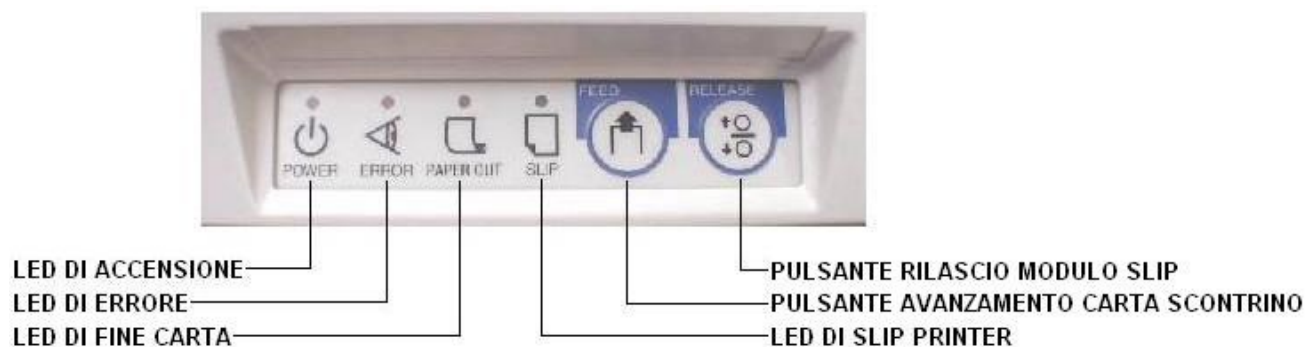

LED DI ACCENSIONE

- Spento: Stampante non alimentata
- Acceso: Stampante alimentata

LED DI ERRORE

- Spento: Funzionamento corretto
- Acceso o lampeggiante: Errore della stampante

LED DI FINE CARTA

- Spento: Rotolo carta presente
- Acceso: Rotolo carta in esaurimento

LED DI SLIP PRINTER

- Spento: La slip printer non è in funzione
- Acceso: La slip printer è in funzione
- Lampeggiante: La slip printer ha rilasciato le ganasce ed è pronta ad afferrare un modulo oppure ha rilasciato un modulo che deve essere rimosso.

15.6.2 Vista Posteriore Connettori FP-H6000

L'unità centrale presenta sul suo retro le connessioni per:

- Alimentazione
- Tastiera
- Visore
- Porta seriale
- Porta USB
- Cassetto portamonete
- Connettore per DGFE (MultiMediaCard, MMCplus, SD, SDHC)

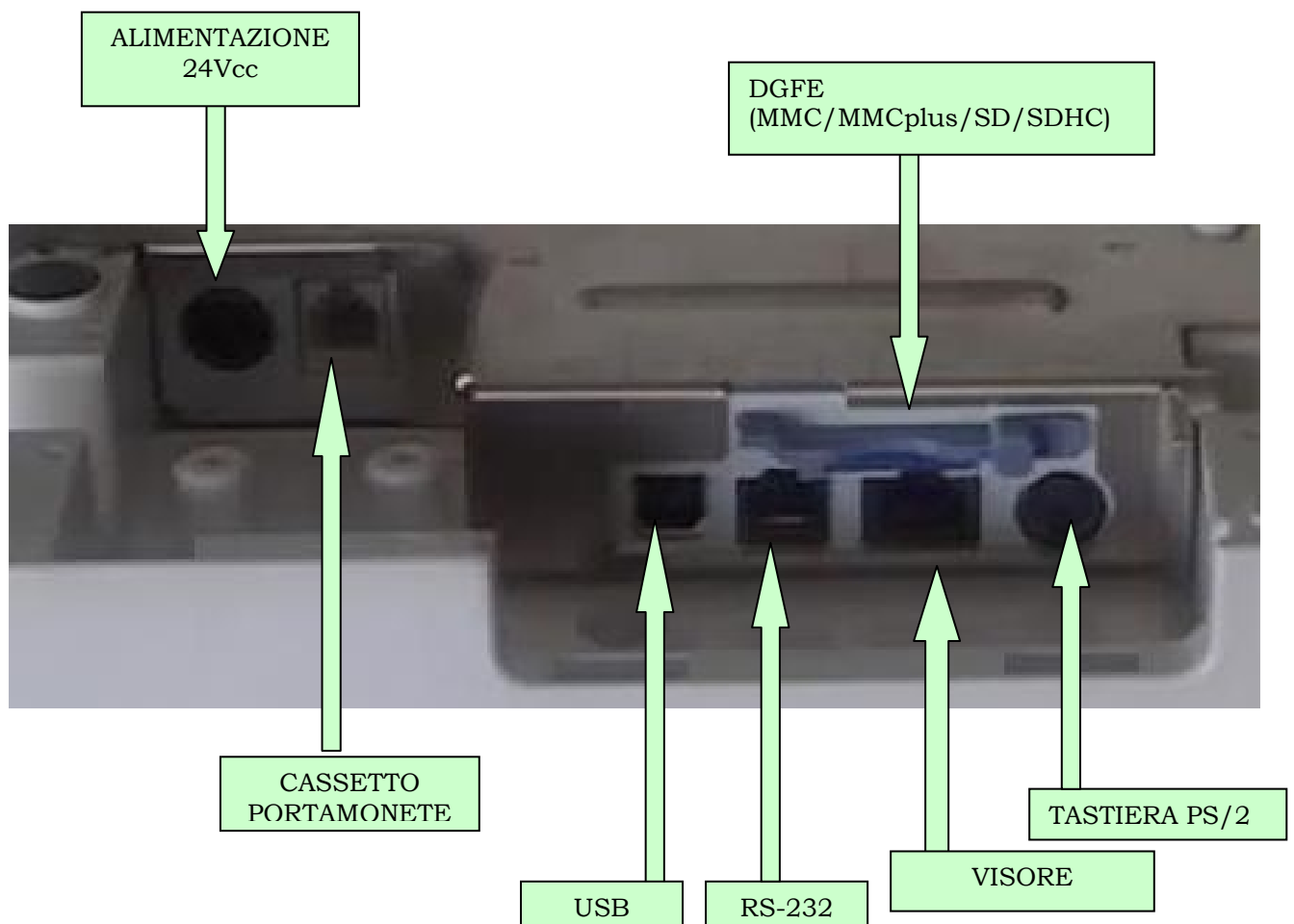

15.6.3 Installazione Stampante

La stampante FP-H6000 deve essere posizionata orizzontalmente come illustrato dalla seguente immagine:



15.6.4 Sostituzione del Rotolo Carta

Aprire lo sportello del portarotolo sollevandolo tramite le due scanalature poste ai lati della stampante in corrispondenza della chiusura dello sportello.

Rimuovere il nucleo del precedente rotolo, se presente.

Inserire il nuovo rotolo nel modo indicato in figura:



Assicurarsi che rotolo sia stato inserito nel modo corretto affinché si svolga in senso orario.



Estrarre qualche centimetro di carta, come mostrato dall'immagine a sinistra. Chiudere lo sportello del portarotolo e strappare la parte di carta eccedente tirandola in direzione della parte frontale della stampante.



15.6.5 Sostituzione del Dispositivo Giornale di Fondo Elettronico (DGFE)

Caratteristiche del DGFE

Il DGFE è costituito da una scheda di memoria MMC, MMCplus, SD oppure SDHC che sono disponibili in diversi tagli. Deve riportare una etichetta con numero progressivo, data di installazione e numero di serie del misuratore fiscale.

Il giornale di fondo deve essere conservato per un biennio a decorrere dalla data dell'ultima operazione su di esso annotata.

Le schede di memoria devono essere conservate tenendo conto dei limiti ambientali imposti dal costruttore (tipicamente la temperatura deve essere compresa tra -40° e +85°C ed umidità relativa compresa tra 8% e 93% senza formazione di condensa).

Sostituzione del supporto MMC/MMCplus/SD/SDHC

Per la sostituzione procedere come segue:

- Prima di procedere, controllare la esattezza della data.
- Spegnerne il misuratore fiscale.
- Rimuovere il coperchio di plastica posto sul retro della stampante, rimuovere la scheda installata e inserire la nuova.
- Per rimuovere la vecchia scheda è sufficiente spostare il fermo di tenuta, premere l'estremità della stessa e rilasciarla per consentirne l'espulsione.
- Per inserire nuova scheda è sufficiente premere leggermente fino a sentire lo scatto di bloccaggio. Dopo di ciò riposizionare il fermo di tenuta che impedisce l'uscita accidentale della scheda.

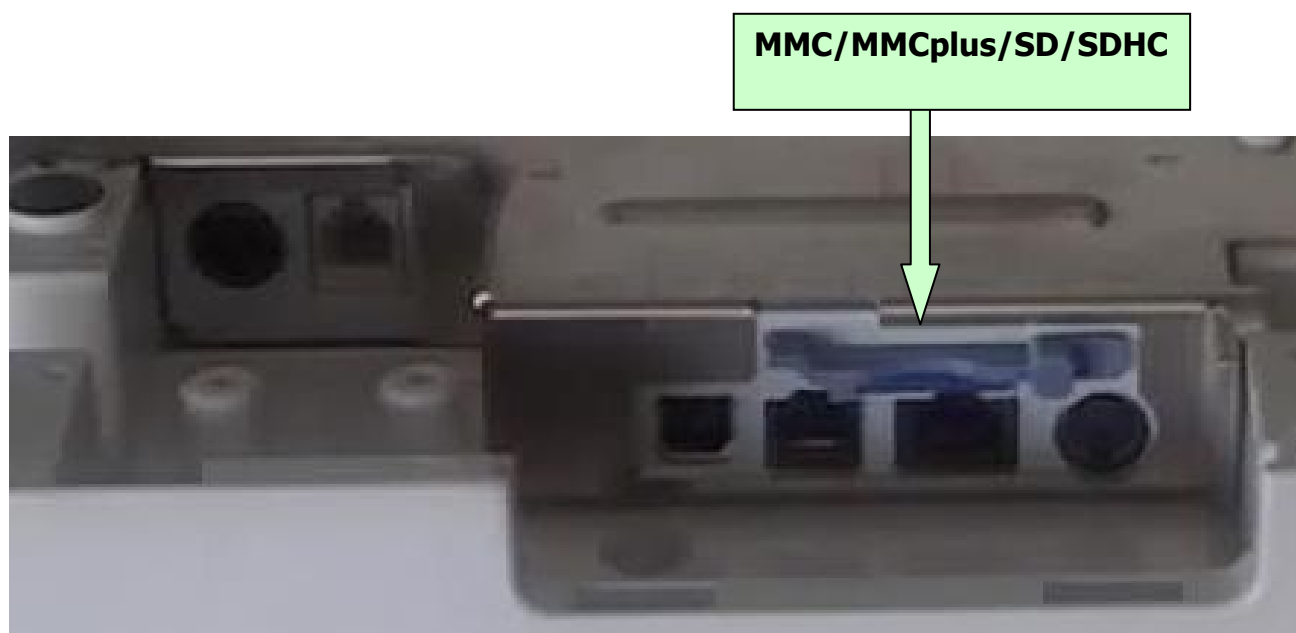

La MMC/MMCplus/SD/SDHC nuova, prima di poter essere utilizzata, deve essere formattata.

L'operazione di formattazione può essere eseguita nello stato Z97.

Per accedere allo stato di formattazione premere:

- 2222 seguito dal tasto CHIAVE per entrare in stato Z.
- Digitare 97 per entrare nel sottostato di formattazione DGFE.
- premere il tasto **↑G** per iniziare la formattazione.

ATTENZIONE!

In questa fase non spegnere la stampante fiscale ma attendere il completamento dell'operazione che potrebbe durare qualche secondo.

- Al termine della formattazione verrà stampato uno scontrino non-fiscale indicante che la formattazione è stata completata e sul display sarà visualizzato il messaggio FINE FORMATTAZIONE.
- Premere il tasto CHIAVE per tornare in STATO REGISTRAZIONE.

La formattazione inizializza la MMC/MMCplus/SD/SDHC scrivendo al suo interno le seguenti informazioni:

- a- Una password di protezione
- b- La data e l'ora di formattazione
- c- La matricola fiscale del misuratore che l'ha formattata
- d- Il numero progressivo del DGFE

I dati b, c, d vengono anche scritti in MF ed indicano al misuratore fiscale quello che è il DGFE di lavoro; l'ultimo DGFE formattato diventa quello di lavoro, quelli formattati in precedenza possono solo essere letti.

ATTENZIONE!

La MMC/MMCplus/SD/SDHC fornita in dotazione col misuratore fiscale è già formattata e non richiede l'esecuzione di alcuna procedura di formattazione.

15.6.6 Pulizia della Testina

Per pulire le testine operare nel seguente modo:

- Aprire lo sportello frontale.
- Rimuovere la carta.
- Utilizzare un batuffolo di cotone imbevuto di alcool e pulire la testina prestando attenzione al fatto che dopo l'utilizzo della stampante la testina è calda; attendere che la testina si sia raffreddata prima di iniziarne la pulizia. Non utilizzare oggetti diversi dal batuffolo di cotone per pulire la testina; l'utilizzo di altri oggetti potrebbe danneggiare irrimediabilmente la testina.
- Si consiglia di ripetere la pulizia della testina periodicamente (generalmente ogni tre mesi) per mantenere costante la qualità di stampa.

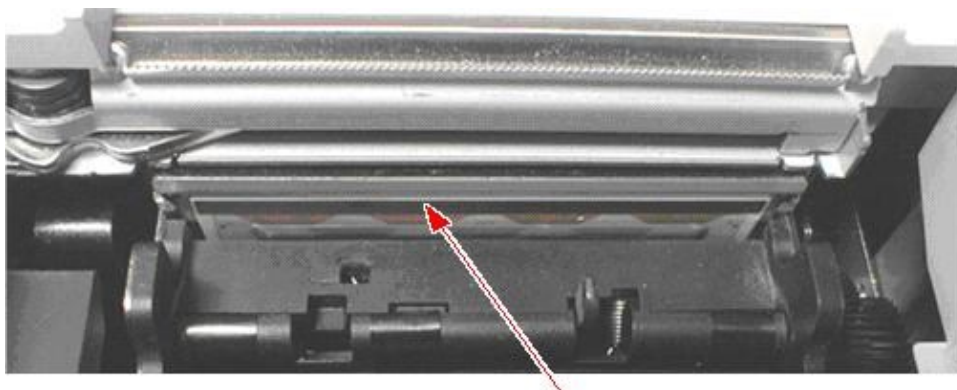

TESTINA TERMICA

15.6.7 Pulizia del Misuratore Fiscale

Per la pulizia della carrozzeria utilizzare uno straccio pulito ed asciutto; nel caso in cui non si riuscisse a rimuovere lo sporco utilizzare dei detergenti neutri evitando di spruzzarli direttamente sul misuratore. Non utilizzare detergenti quali benzene, acetone e similari che danneggerebbero in modo irreparabile la carrozzeria.

15.6.8 Stazione di Stampa per Moduli (Slip Printer)

- **Caratteristiche delle cartucce di nastro inchiostro per la stazione ad impatto**

Per la stazione ad impatto devono essere utilizzate esclusivamente cartucce di nastro inchiostro tipo EPSON ERC-32. Queste assicurano una durata pari ad almeno 4.000.000 di caratteri (stampa continuativa con temperatura ambiente = 25 °C).

- **Installazione e Sostituzione del Nastro inchiostro per la stazione ad impatto**

Togliere dall'imballo il nastro inchiostro e ruotare la manopolina nella direzione indicata fino a tendere completamente il nastro.



Aprire la chiusura frontale della stampante aiutandosi con le due scanalature poste ai lati della stampante stessa.



Rimuovere il vecchio nastro, se presente.
Inserire il nuovo nastro inchiostroato come indicato dalle immagini.
Ruotare due o tre volte la manopola per assicurarsi che il nastro lavori correttamente.



Verificare a lato della stampante che il nastro sia posizionato correttamente.
L'immagine sottostante mostra il corretto posizionamento.



• Caratteristiche delle carta per la stazione ad impatto e prestazioni

La stazione ad impatto permette la stampa su moduli predisposti in carta normale, carta copiativa, copie multiple con carta carbone.

Dimensioni del modulo: 68 - 230 mm (Larghezza) × 68 - 297 mm (Lunghezza). La dimensione minima ammessa per un modulo è 68 mm × 152 mm.

Spessore della carta e numero di copie ammesse:

Carta normale (foglio singolo): 0.09 – 0.2 mm

Copie con carta carbone combinazione massima di 4 fogli

Foglio di supporto per il modulo: 0.07 – 0.12 mm

Originale e copia: 0.04 – 0.07 mm

Foglio di carta carbone: circa 0.035mm

Spessore totale: 0.09 – 0.31 mm

Le prestazioni della stazione ad impatto, in caso di stampa simultanea di copie multiple, sono influenzate significativamente dalla temperatura ambiente. La seguente tabella riporta le prestazioni, relativamente alle copie simultanee stampabili, in funzione della temperatura:

Numero di copie	Temperatura ambiente
Originale + 3 copie	10 - 40 °C
Originale + 1 copie	6 - 45 °C

16 PROBLEMI E SOLUZIONI

In questo capitolo vengono fornite le soluzioni ad alcuni dei problemi che si potrebbero incontrare utilizzando la stampante fiscale.

16.1 Problemi Generali

Gli indicatori luminosi del pannello di controllo non si accendono.

- Assicuratevi che i cavi di alimentazione siano collegati correttamente alla stampante, all'adattatore AC ed alla presa di corrente.
- Assicuratevi che vi sia corrente nella presa. Se la presa è controllata da un interruttore o da un timer, cambiate presa.
- Controllare pulsante frontale.

16.2 Problemi di Stampa

L'indicatore ERROR lampeggia e la stampante non stampa

- Spegnete subito la stampante e controllate se la carta è inceppata, consultate la descrizione dell'inceppamento carta.
- Se non si è verificato un inceppamento carta e la stampante sta stampando da molto tempo, la testina di stampa potrebbe essersi surriscaldata. Se la testina di stampa è surriscaldata, la stampante riprenderà a stampare dopo che la testina si è raffreddata (di solito entro due o tre minuti).
- Se non si è verificato alcun inceppamento carta e la testina di stampa non è surriscaldata, spegnete la stampante e riaccendetela dopo circa 10 secondi. Se la stampante continua a non funzionare, rimuovete immediatamente il cavo di alimentazione dalla presa, quindi contattate del personale qualificato.

L'indicatore ERROR è acceso assieme al led di "paper" o "paper out"

- Manca il rotolo di carta o il coperchio è aperto. Inserire la carta come indicato ai capitoli "Sostituzione del Rotolo di Carta" o chiudere il coperchio.

L'indicatore ERROR è spento ma non viene stampato niente

- Provate ad eseguire il test automatico per verificare se la stampante sta funzionando correttamente. Per eseguire il test automatico spegnete la stampante e riaccendetela col tasto FEED premuto.

Se il test automatico funziona correttamente, effettuate i seguenti controlli:

1. Verificate che la tastiera ed il visore siano correttamente collegati; verificate i collegamenti su entrambi i lati del cavo di interfaccia fra la stampante e il computer. Assicuratevi inoltre che il cavo sia conforme alle specifiche della stampante e del computer.
 2. Verificate che le impostazioni della porta seriale della stampante e del computer siano identiche.
 3. Sui modelli "Intelligent" ed "RT", controllate che il cavo del display non sia collegato alla porta LAN e vice versa. Sono entrambi del tipo RJ-45.
- Se la stampante continua a non stampare, contattate il vostro rivenditore o del personale qualificato.

Dal rumore sembra che la stampante stia stampando, ma in realtà non viene stampato niente

- Il rotolo di carta potrebbe essere stato inserito in modo errato. Controllate che la carta sia stata inserita come descritto nei capitoli "Sostituzione del Rotolo di Carta".
- Controllare che la carta che si sta utilizzando sia di tipo termico di spessore giusto.
- Se la stampante continua a non stampare, contattate il vostro rivenditore o del personale qualificato.

La stampa è troppo chiara

- La carta utilizzata richiede una maggiore energia, modificare le impostazioni come indicato al paragrafo "Impostazione "Intensità Stampante" / "Print Density".
- Utilizzare un tipo di carta termica più sensibile.

Manca una riga di punti nella stampa

Pulire la testina come indicato al capitolo “.

- Pulizia della Testina”.
- La testina di stampa potrebbe essere danneggiata. Interrompete le operazioni di stampa e contattate il vostro rivenditore o del personale qualificato.

16.3 Rimozione della Carta Inceppata

Seguite i passi descritti nel seguito per rimuovere la carta inceppata:

Attenzione:

La testina di stampa diventa molto calda durante le operazioni di stampa. Aspettate che si raffreddi prima di effettuare interventi all'interno della stampante.

1. Scollegate il cavo di alimentazione.
2. Aprite il coperchio frontale della stampante.
3. Rimuovete la carta inceppata.
4. Inserite correttamente il rotolo di carta.
5. Chiudete lo sportello frontale.

16.4 Messaggi di Errore Visualizzati sul Visore

VISUALIZZAZIONE	SIGNIFICATO	SOLUZIONE
CARTA SCONTRINO	Il rotolo di carta si sta esaurendo.	Sostituire il rotolo di carta. La parola "SCONTRINO" è un retaggio del passato quando c'erano due rotoli, l'altro messaggio essendo "CARTA GIORNALE".
STAMPANTE OFF-LINE	Lo sportello per accedere al vano carta è aperto o la carta è terminata.	Sostituire il rotolo di carta o verificare la chiusura dello sportello frontale.
TASTO ERRATO	Si è premuto un tasto che non è ammesso nello stato in cui ci si trova.	Premere CL/CLEAR per cancellare il messaggio di errore e tornare operativi.
DATA INFERIORE	Durante la programmazione della data si è cercato di inserire una data anteriore all'ultima chiusura effettuata.	Premere CL/CLEAR per cancellare il messaggio di errore ed inserire una data corretta.
DATA ERRATA	Durante la programmazione della data non si è rispettata la sintassi per la digitazione della data oppure dell'ora.	Premere CL/CLEAR per cancellare il messaggio di errore e fare riferimento al paragrafo "Programmazione Data-ora (Tasti <, > e <01>)" per verificare la modalità di inserimento.
SEQUENZA ERRATA	Per la conferma di una programmazione non è stata seguita la procedura prevista.	Premere CL/CLEAR per cancellare il messaggio di errore e fare riferimento al paragrafo relativo alla programmazione che si stava effettuando.

VISUALIZZAZIONE	SIGNIFICATO	SOLUZIONE
DATI INESISTENTI	Si è cercato di utilizzare o programmare un parametro che non esiste o eccede i limiti minimo e /o massimo previsti.	Premere CL/CLEAR per cancellare il messaggio di errore e fare riferimento al paragrafo relativo alla programmazione che si stava effettuando o alla funzione che si stava utilizzando.
VALORE ERRATO	Si è inserito un valore errato o che eccede i limiti minimo e/o massimo previsti.	Premere CL/CLEAR per cancellare il messaggio di errore e fare riferimento al paragrafo relativo alla programmazione che si stava effettuando o alla funzione che si stava utilizzando.
PROGR. MATRICOLA	La macchina non è stata programmata con matricola fiscale	Chiamare il Centro di Assistenza Tecnica.
GIA' ESISTENTE	Si è cercato di programmare più di un PLU con lo stesso barcode.	Premere CL/CLEAR per cancellare il messaggio di errore e fare riferimento al paragrafo relativo alla programmazione che si stava effettuando.
NON PREVISTO	Si è cercato di utilizzare una funzione non prevista.	Premere CL/CLEAR per cancellare il messaggio di errore e fare riferimento al paragrafo relativo alla funzione che si stava utilizzando.
IMPOSSIBILE ORA	Si sta cercando di utilizzare una funzione in modo errato.	Premere CL/CLEAR per cancellare il messaggio di errore, si sta cercando di eseguire una funzione non possibile in questo momento. fare riferimento al paragrafo relativo alla funzione che si stava utilizzando.
NON POSSIBILE	Si sta cercando di eseguire un'operazione che non è presente sulla stampante fiscale.	Premere CL/CLEAR per cancellare il messaggio di errore.
SCRITTA INVALIDA	Si è cercato di programmare o stampare una descrizione contenente parole o caratteri non ammessi (TOTALE, SCONTO, IMPORTO).	Depennato. Premere CL/CLEAR per cancellare il messaggio di errore e inviare le descrizioni in modo corretto.

VISUALIZZAZIONE	SIGNIFICATO	SOLUZIONE
SUPERA VALORE	Si è cercato di programmare un parametro numerico inserendo un numero di cifre maggiore di quello previsto.	Premere CL/CLEAR per cancellare il messaggio di errore ed impostare un numero di cifre che rientra nei limiti previsti.
SUPERA LIMITE	Si è cercato di programmare un parametro numerico inserendo un valore superiore al limite massimo.	Premere CL/CLEAR per cancellare il messaggio di errore ed impostare un valore che rientra nei limiti previsti.
NON PROGRAMMATO	Si è cercato di utilizzare una funzione che non è stata programmata.	Premere CL/CLEAR per cancellare il messaggio di errore ed utilizzare le funzioni programmate.
CHIUDI SCONTRINO	Si è raggiunto il numero massimo di righe di vendita stampabili all'interno di uno scontrino fiscale o documento commerciale.	Premere CL/CLEAR per cancellare il messaggio di errore e chiudere lo scontrino o documento utilizzando una delle forme di pagamento disponibili.
CHIUDI PAGAMENTO	Si è raggiunto il numero massimo di righe di vendita stampabili all'interno di uno scontrino fiscale o documento commerciale durante la fase di pagamento.	Premere CL/CLEAR per cancellare il messaggio di errore e chiudere lo scontrino o documento utilizzando una delle forme di pagamento disponibili.
MANCA OPERATORE	Si sta cercando di usare la stampante fiscale con la funzione operatori abilitata senza inserire il codice operatore.	Premere CL/CLEAR per cancellare il messaggio di errore ed inserire il codice operatore per poter utilizzare la stampante fiscale.
CASSA INFERIORE	Si sta cercando di dare un resto superiore al contante di cassa.	Premere CL/CLEAR per cancellare il messaggio di errore e chiudere lo scontrino fiscale o documento commerciale tramite una forma di pagamento senza digitare l'ammontare ricevuto dal cliente.
OLTRE PROGRAMMAZ	Si sta cercando di programmare un reparto con un prezzo superiore al limite impostato.	Premere CL/CLEAR per cancellare il messaggio di errore ed impostare un prezzo minore od uguale al limite impostato.

VISUALIZZAZIONE	SIGNIFICATO	SOLUZIONE
P.C. NON CONNESSO	Il personal computer collegato non ha risposto con ACK nel tempo previsto.	Premere CL/CLEAR per cancellare il messaggio di errore e verificare il cavo di collegamento tra stampante fiscale e computer.
CHECKSUM ERRATO	La parità del codice fiscale o partita IVA inserita non è corretta.	Premere CL/CLEAR per cancellare il messaggio di errore e verificare la correttezza del numero inserito.
DATI INESISTENTI PC	Nella modalità di funzionamento in connessione al personal computer si è cercato di richiamare un articolo che non è presente nel database dell'applicativo che pilota la stampante fiscale.	Premere CL/CLEAR per cancellare il messaggio di errore e verificare il codice digitato.
D.G.F.E ASSENTE (DGFE o MPD)	La memoria SD/MMC è sconnessa.	Verificare se la SD/MMC è stata rimossa o se non è ben inserita nella sua sede. Con i modelli "Intelligent" ed "RT", la scheda reinserita diviene attiva senza la necessità di un riavvio della stampante.
D.G.F.E DA FORMATTARE (DGFE o MPD)	La memoria SD/MMC è vergine e mai usata.	La memoria SD/MMC non è mai stata usata, seguire la procedura al paragrafo sostituzione giornale elettronico.
D.G.F.E PROSSIMO ESAURIMENTO (DGFE o MPD)	La memoria SD/MMC si sta esaurendo. Sui modelli "MF" la soglia è pari a 30.000 righe salvabili / circa tre rotoli di carta). Sui modelli "RT" la soglia è pari a 10% dello spazio totale.	Procurarsi una memoria nuova SD/MMC
D.G.F.E ESAURITO (DGFE o MPD)	La memoria SD/MMC è esaurita.	La stampante va OFFLINE. Provvedere alla sostituzione della memoria SD/MMC.

VISUALIZZAZIONE	SIGNIFICATO	SOLUZIONE
D.G.F.E DI ALTRO M.F: (o MPD di altro RT)	Si è inserita una memoria SD/MMC di un altro misuratore fiscale o registratore telematico.	Verificare che la matricola della stampante fiscale riportata sull'etichetta della SD/MMC coincida con quella in uso.
D.G.F.E PRECEDENTE (DGFE o MPD)	Si è inserita una memoria già usata da questa stampante fiscale.	Inserire la memoria corrente.
D.G.F.E ERRORE XXXXXXXX (DGFE o MPD)	La memoria SD/MMC non è funzionante.	Contattate il servizio di assistenza tecnica.
M.F. NON FISCALE (o RT NON FISCALE)	Si è corrotto il contenuto della memoria RAM della scheda fiscale della stampante. Probabilmente è scarica la batteria tampone.	Contattate il servizio di assistenza tecnica.
MEMORIA FISCALE PROSSIMA AD ESAURIMENTO (MF o MPR)	Indica che la MF / MPR si sta esaurendo. Sui modelli "MF" la soglia è pari a 50 chiusure possibili. Sui modelli "RT" la soglia è pari a 10% dello spazio totale.	Contattate il servizio di assistenza tecnica.
M.F. OVERFLOW TOTALI, M.F. ESAURITA, M.F. SATURATA (MF o MPR)	Indica che la MF / MPR è esaurita.	Contattate il servizio di assistenza tecnica.
M.F. STACCATA (MF o MPR)	Indica che la MF / MPR è scollegata o guasta.	Contattate il servizio di assistenza tecnica.
SLIP PRINTER OFF LINE	Controlla che ci sia carta e/o che la stampante non sia spenta.	Premere il tasto G per riprendere la stampa.
ACCENSIONE SLIP PRINTER	LED rosso acceso.	Premere il tasto release.
STAMPANTE ERRORE	Problema di comunicazione con la scheda di controllo (la scheda che si occupa della stampa, il taglio della carta ed il tasto FEED ecc.)	Contattate il servizio di assistenza tecnica.

VISUALIZZAZIONE	SIGNIFICATO	SOLUZIONE
ESEGUITO PLD (tranne durante il spegnimento)	Problema di alimentazione (PLD sta per Power Line Detect)	Controllare i connettori di alimentazione o cambiare l'alimentatore PS-180. Se il problema persiste, contattate il servizio di assistenza tecnica.

17 APPENDICE A**17.1 Tastiera POS 32 Tasti PS/2 o USB**

↑s	↑G	CHIAVE	ALL VOID
SCONTO	RESO	PLU	VOID
SCONTO %	MAGG. %	REP. 2	STORNO
CL / CLEAR	X	REP. 1	ASSEGNI
7 P R S	8 T U V	9 W X Y	NON RISCOSSO
4 G H I	5 J K L	6 M N	CRED.
1	2 A B C	3 D E F	SUB TOTALE
0 O Q Z	00	,	TOTALE

La corrispondenza dei seguenti tasti è come segue:

Tasto	Funzione Tasto	Codice
NON RISCOSSO	TICKET	113
CRED.	CARTA CRED.	97

17.2 Tastiera POS 64 Tasti PS/2

VOID	STORNO	RESO	ALL VOID	PLU / PLU GENERICO	PLU 1	PLU 2	PLU 3
SCONTO %	SCONTO	MAGG. %	OPERA- TORE	PLU 4	PLU 5	PLU 6	PLU 7
USCITE	ENTRATE	CHIAVE	REP. 13	REP. 7	REP. 8	TICKET / NON RISCOSSO	TICKET 1
↑S	↑G	X	REP. 12	REP. 5	REP. 6	TICKET 2	TICKET 3
7 P R S	8 T U V	9 W X Y	REP. 11	REP. 4		CARTA CRED 2 / BANCOMAT	CARTA CRED 1
4 G H I	5 J K L	6 M N	REP. 10	REP. 3		ASSEGNI	CREDITO (codice 97)
1	2 A B C	3 D E F	REP. 9	REP. 2		SUB TOTALE	
0 O Q Z	00	,	CL / CLEAR	REP. 1		CONTANTE / TOTALE	

17.3 Tastiera POS 60 Tasti PS/2 o USB

Annullo	Storno	Reso	All Void	Sconto %	Sconto	Magg. %	Rep 8	Rep 9	Rep 10	Non Riscosso	Ticket 1
Uscite	Entrate	Operatore	PLU / PLU GENERICO	7 P R S	8 T U V	9 W X Y	Rep 5	Rep 6	Rep 7	Bancomat	Carta di Credito
↑S	↑G	Chiave	Codice Cliente	4 G H I	5 J K L	6 M N	Codice Fiscale	Rep 3	Rep 4	Assegni	Credito
PLU 5	PLU 6	PLU 7	PLU 8	1	2 A B C	3 D E F	X	REP. 2		SUB TOTALE	
PLU 1	PLU 2	PLU 3	PLU 4	0 O Q Z	00	,	CL/ CLEAR	REP. 1		CONTANTE / TOTALE	

La corrispondenza dei seguenti tasti è come segue:

Tasto	Funzione Tasto	Codice
NON RISCOSSO	TICKET	113
BANCOMAT	CARTA di CREDITO 2	141
CARTA DI CREDITO	CARTA di CREDITO 1	140
CREDITO	CARTA CRED.	97

17.4 Tastiera POS 48 Tasti PS/2 con Visore LCD

						Rep 3	Rep 4	Rep 5	Rep 6	Rep 7	Rep 8
						7 P R S	8 T U V	9 W X Y	Rep 2	Ticket 1	Non Riscosso
Storno	Reso	All Void	Sconto %	Sconto	Magg. %	4 G H I	5 J K L	6 M N	Rep 1	Bancomat	Carta di Credito
Annulla	PLU	Codice Prodotto	Nota di Credito	Fattura	Codice Fiscale	1	2 A B C	3 D E F	X	Assegni	Subtotale
↑S	↑G	Chiave	Entrate	Uscite	Opera- tore	0 O Q Z	00	,	CL/ CLEAR	CONTANTE / TOTALE	

La corrispondenza dei seguenti tasti è come segue:

Tasto	Funzione Tasto	Codice
BANCOMAT	CARTA di CREDITO 2	141
CARTA DI CREDITO	CARTA di CREDITO 1	140
NON RISCOSSO	CARTA CRED.	97
FATTURA	SC. + FATTURA	194

17.5 Tastiera POS 96 Tasti PS/2

PLU 1	PLU 2	PLU 3	PLU 4	PLU 5	PLU 6	PLU 49	PLU 50	PLU 51	PLU 52	PLU 53	PLU 54
PLU 7	PLU 8	PLU 9	PLU 10	PLU 11	PLU 12	PLU 55	PLU 56	PLU 57	PLU 58	PLU 59	PLU 60
PLU 13	PLU 14	PLU 15	PLU 16	PLU 17	PLU 18	VOID	STORNO	ALL VOID	PLU 61	PLU 62	PLU 63
PLU 19	PLU 20	PLU 21	PLU 22	PLU 23	PLU 24	↑S	↑G	X	CHIAVE	BAR-CODE	PLU
PLU 25	PLU 26	PLU 27	PLU 28	PLU 29	PLU 30	7 P R S	8 T U V	9 W X Y	MAGG%	C.Fisc/ P.IVA	TICKET
PLU 31	PLU 32	PLU 33	PLU 34	PLU 35	PLU 36	4 G H I	5 J K L	6 M N	SCONTO	OMAGGIO	BANCOMAT C.C.
PLU 37	PLU 38	PLU 39	PLU 40	PLU 41	PLU 42	1	2 A B C	3 D E F	SCONTO %	DIPEN- DENTE	SUB TOTALE
PLU 43	PLU 44	PLU 45	PLU 46	PLU 47	PLU 48	0 O Q Z	00	,	CL/ CLEAR	CONVEN- ZIONE	CONTANTE / TOTALE

La corrispondenza dei seguenti tasti è come segue:

Tasto	Funzione Tasto	Codice
BAR-CODE	Cod. PRODOTTO	121
TICKET	TICKET SURPLUS	192
OMAGGIO	TICKET 2	127
BANCOMAT C.C.	CARTA di CREDITO 1	140

17.6 Tastiera in Dotazione 24 Tasti USB (Solo Modelli “Intelligent” ed “RT”)

↑G	Chiave	Storno	All Void
CL Clear	X	Sconto %	Void
7 P R S	8 T U V	9 W X Y	Rep.1
4 G H I	5 J K L	6 M N	Sub Totale
1	2 A B C	3 D E F	Contante
0 O Q Z	000	,	

Il tasto 000 corrisponde a tre zeri.

18 APPENDICE B**18.1 Corrispondenza tra Tastiera POS 32 Tasti e Tasti della Tastiera PC QWERTY Compatibile.**

Nota: per tasti numerici corrispondenti non si intendono quelli presenti sul tastierino numerico della tastiera PC QWERTY.

Esempio: per fare una vendita a reparto 1 di 50,00 Euro e chiudere lo scontrino con pagamento in contanti premere in sequenza i tasti sulla vostra tastiera PC QWERTY:

<5> <0> <0> <0> <-> <Invio>

FUNZIONI TASTIERA 32 TASTI				TASTI CORRISPONDENTI PC QWERTY			
↑S	↑G	CHIAVE	ALL VOID	S	G	C	F4
SCONTO	RESO	PLU	VOID	F6	F3	F8	F1
SCONTO %	MAGG. %	REP. 2	STORNO	F5	F7	2 (kp)	F2
CL/ CLEAR	X	REP. 1	ASSEGNI	CANC	* (kp)	- (kp)	F12
7 P R S	8 T U V	9 W X Y	NON RISC.	7	8	9	F9
4 G H I	5 J K L	6 M N	CRED.	4	5	6	F10
1	2 A B C	3 D E	SUB TOTALE	1	2	3	+ (kp)
0 O Q Z	00	,	CONTANTE / TOTALE	0	/ (kp)	,	INVIO (kp)

kp corrisponde al tastierino numerico (keypad).

18.2 Corrispondenza tra Funzioni e Tasti della Tastiera PC QWERTY Compatibile

FUNZIONE TASTO	TASTO PC QWERTY	CODICE
0 ÷ 9	Tasti numerici sopra QWERTY	000 ÷ 009
00	/ (/ sopra tasto "8↑")	010
000	n/a	011
CL/CLEAR	Canc (Canc sopra i quattro tasti ←↑↓→)	012
X	* (Asterisco sopra tasto "9 Pag▲")	013
ANNULLO / VOID	F1	014
,	,	015
REP 1	- (sopra tasto "+")	016
REP 2	2 ↓	017
REP 3	3 Pag▼	018
REP 4	4 ←	019
REP 5	5	020
REP 6	6 →	021
REP 7	7 Inizio	022
REP 8	8 ↑	023
REP 9	9 Pag▲	024
REP 10	0 Ins	025
REP 11	. Canc	026
REP 12 ÷ REP 40	n/a	027 ÷ 055
PLU 1 ÷ PLU 8	n/a	056 ÷ 063
PLU 9	← (Backspace)	064
PLU 10 ÷ PLU 30	n/a	065 ÷ 085
CONT 1 ÷ CONT 5	n/a	086 ÷ 090
VAL 1 ÷ VAL 5	n/a	091 ÷ 095
VALUTA	V	096
CARTA CRED.	F10 / F11	097
ASSEGNI	F12	098
SUBTOTALE / APERTURA CASSETTO	+ (accanto al tasto "9 Pag▲")	099
CONTANTE	Invio (Sotto il tasto "+")	100
↑S	S	101

FUNZIONE TASTO	TASTO PC QWERTY	CODICE
↑G	G	102
PLU	F8	103
PLU-ENTRY	P	104
RESO	F3	105
ENTRATE	E	106
USCITE	U	107
MAGGIORAZIONE (% +)	F7	108
SCONTO (% -)	F5	109
ABBUONO / SCONTO (importo -)	F6	110
NON CALCOLA	N	111
STORNO	F2	112
TICKET	F9	113
SCELTA PREZZO PLU / REPARTO (SHIFT)	A	114
ULTIMO TOT.	W	115
MxN (1)	X	116
MxN (2)	Y	117
OPERATORE	O	118
VOID TOTALE / ANNULLO GLOBALE	F4	119
NON UTILIZZATO	n/a	120
Cod. PRODOTTO	Z	121
SUPERO LIMITE	Q	122
FATTURA IN SEGUITO SCONTRINO	F	123
RICEVUTA FISCALE	R	124
VISUAL. PROD.	H	125
TICKET 1 ÷ 10	n/a	126 ÷ 135
COD. CLIENTE	T	136
COD. FISCALE / PART. IVA	B	137
CHIAVE SW	C	138
MAGGIORAZIONE (importo +)	I	139
C. CRED. 1 ÷ 10	n/a	140 ÷ 149
PLU 31 ÷ PLU 70	n/a	150 ÷ 189
DIPENDENTI	M	190
CONVENZIONI	J	191
TICKET SURPLUS	K	192
NOTA DI CREDITO	L	193
SCONTRINO + FATTURA	D	194
QUANTITÀ DECIMALE	n/a	195
FATTURA DIRETTA	n/a	196
RICHIESTA E-MAIL	n/a	197
VERIFICA IMMAGINE SCONTRINO	n/a	198

FUNZIONE TASTO	TASTO PC QWERTY	CODICE
INVIO IMMAGINE SCONTRINO	n/a	199
ATTIVAZIONE PHP	n/a	200
REP 41 ÷ REP 99	n/a	201 ÷ 259
REPARTO INDIRECTO	n/a	260

19 APPENDICE C**19.1 Codici Tastiera**

Codice	Carattere	Codice	Carattere	Codice	Carattere	Codice	Carattere	Codice	Carattere
00	SPAZIO	19	3	38	F	57	Y	76	l
01	!	20	4	39	G	58	Z	77	m
02	“	21	5	40	H	59	[78	n
03	#	22	6	41	I	60	\	79	o
04	\$	23	7	42	J	61]	80	p
05	%	24	8	43	K	62	^	81	q
06	&	25	9	44	L	63	_	82	r
07	‘	26	:	45	M	64	`	83	s
08	(27	;	46	N	65	a	84	t
09)	28	<	47	O	66	b	85	u
10	*	29	=	48	P	67	c	86	v
11	+	30	>	49	Q	68	d	87	w
12	,	31	?	50	R	69	e	88	x
13	-	32	@	51	S	70	f	89	y
14	.	33	A	52	T	71	g	90	z
15	/	34	B	53	U	72	h		
16	0	35	C	54	V	73	i		
17	1	36	D	55	W	74	j		
18	2	37	E	56	X	75	k		

Il codice dei caratteri per la programmazione dei testi è dato dal codice ASCII (decimale) decrementato di 32. Es:

- Per programmare uno spazio " " (codice ASCII decimale 32) impostare 00.
- Per programmare "A" (codice ASCII decimale 65) impostare 33.

20 APPENDICE D

20.1 Istruzioni per Utilizzo in Emergenza di Tastiera QWERTY

Per emissione scontrini fiscali o documenti commerciali:

1. Digitare l'importo della vendita senza virgola (es: "**1250**" per indicare un importo di **€ 12,50**). L'importo deve essere digitato solo con i tasti numerici posti orizzontalmente in alto al di sotto dei tasti funzione.
2. Premere il tasto "-" (tasto "meno", ultimo tasto in alto a destra della tastiera). Ciò comporta la stampa della riga di vendita ed il conseguente avanzamento della carta. L'operazione viene così contabilizzata sul **Reparto 1** o **Prodotto 1**. Per operare su altri reparti (da Rep. 2 a Rep. 10) premere, anziché il tasto "-" il numero del reparto desiderato usando il tastierino numerico sulla destra della tastiera tenendo presente che **0** corrisponde al Rep. 10.
3. Ripetere i punti 1 e 2 per tutti gli altri importi di vendita da digitare.
4. Durante le operazioni di vendita è possibile visualizzare il sottotale parziale premendo il tasto "+" (posto a destra della tastiera).
5. Per fare una operazione di **reso** (solo modelli "MF"), digitare l'importo, premere poi il tasto "**F3**". Sul display appare "RESO MERCE"; premendo quindi il tasto "-" (meno) si ottiene la stampa dell'operazione sullo scontrino. L'operazione viene così contabilizzata sul **Reparto 1** o **Prodotto 1**. Per operare su altri reparti (da Rep. 2 a Rep 10) premere, anziché il tasto "-" il numero del reparto desiderato usando il tastierino numerico sulla destra della tastiera tenendo presente che **0** corrisponde al Rep. 10. L'esito può essere poi verificato visualizzando il nuovo sottotale mediante il tasto "+".
6. Per fare una operazione di **storno**, digitare l'importo, premere poi il tasto "**F3**". Sul display appare "STORNO"; premendo quindi il tasto "-" (meno) si ottiene la stampa dell'operazione sullo scontrino. L'operazione viene così contabilizzata sul **Reparto 1** o **Prodotto 1**. Per operare su altri reparti (da Rep. 2 a Rep 10) premere, anziché il tasto "-" il numero del reparto desiderato usando il tastierino numerico sulla destra della tastiera tenendo presente che **0** corrisponde al Rep. 10. L'esito può essere poi verificato visualizzando il nuovo sottotale mediante il tasto "+".
7. In caso di errore nella digitazione di una cifra, premere "**Canc**" per cancellarla (Canc sopra i quattro tasti ←↑↓→)
8. In caso di **errore** nell'ultima operazione effettuata (vendita, reso, ...), questa può essere annullata premendo il tasto "**F1**".
9. Per chiudere lo scontrino fiscale o documento commerciale, premere il tasto "**Invio**" (ultimo tasto in basso a destra della tastiera).
10. Digitando l'importo consegnato dal cliente (secondo la regola indicata al punto 1) e premendo il tasto "**Invio**" si ottiene la stampa del pagamento e l'indicazione sul visore dell'eventuale "resto". Infine stampa la data ecc. e conclude tagliando la carta.
11. È inoltre possibile, sempre in caso di errore, **annullare totalmente lo scontrino fiscale o documento commerciale aperto**. Premendo il tasto "**F4**" viene sempre stampato però con importo totale zero e la scritta "ANNULLO".

Altre operazioni utili effettuabili da tastiera:

1. Per **aprire il cassetto** a scontrino o documento chiuso premere il tasto “+” posto a destra della tastiera.
2. Se si vuole stampare un resoconto finanziario della giornata fino a quel momento, digitare “1111” (quattro volte il tasto “1”) ed il tasto “C”. In seguito digitare “01” ed “Invio”. Una volta ottenuto il resoconto, premere il tasto “C” per tornare in “**STATO REGISTRAZIONE**”.
3. Se si vuole effettuare la chiusura giornaliera, digitare “2222” (quattro volte il tasto “2”) ed il tasto “C”. In seguito digitare “02” ed “Invio”. Si ottiene la stampa del rapporto finanziario, la stampa del rapporto fiscale e l’azzeramento dei dati giornalieri. Se si desidera la sola stampa del rapporto fiscale, premere “01” invece di “02” ed “Invio”. Premere il tasto “C” per tornare in “**STATO REGISTRAZIONE**”.
4. Se si vuole la ristampa di uno o più scontrini fiscali o documenti commerciali emessi in un determinato giorno (incluso quello di chiusura giornaliera (solo modelli “MF”)), digitare “2222” (quattro volte il tasto “2”) ed il tasto “C”. In seguito digitare “98”. A questo punto il visore riporta “**DATA 00-00-00**”. Scrivere la data interessata e premere “Invio”. Sul visore appare “**SCONTRINO INIZIALE 0000**”. Immettere “1” per indicare il primo scontrino fiscale o documento commerciale della giornata oppure il numero del primo che interessa e premere “Invio”. Sul visore appare “**SCONTRINO FINALE 0000**”. Immettere il numero dell’ultimo scontrino fiscale o documento commerciale che interessa (oppure “9999” per ristamparli tutti) e premere “Invio”. Verranno così stampati tutti quelli richiesti. Premere il tasto “C” per tornare in “**STATO REGISTRAZIONE**”.
5. Se si vuole cambiare l’ora, dopo avere effettuato una chiusura fiscale e dopo essere tornato in “**STATO REGISTRAZIONE**” digitare “3333” (quattro volte il tasto “3”) ed il tasto “C”. In seguito digitare “01”. Sul display apparirà la data. Premere “Invio” per confermarla. Sul display apparirà “**ORA 00-00**”. Immettere l’ora corretta, premere il tasto “*” (asterisco a destra in alto) e premere “Invio”. Premere poi il tasto “C” per tornare in “**STATO REGISTRAZIONE**”.
6. Con il visore in “**STATO REGISTRAZIONE**”, premendo il tasto “*” (asterisco a destra in alto) vengono visualizzate data ed ora corrente.

NOTA IMPORTANTE: Se la tastiera non funziona verificare che la stessa sia collegata bene e che la stampante non sia gestita dal computer.

20.2 Istruzioni per Utilizzo in Emergenza di Tastierino a 32 Tasti

Per emissione scontrini fiscali o documenti commerciali:

1. Digitare l'importo della vendita senza virgola (es: "**1250**" per indicare un importo di € **12,50**). L'importo deve essere digitato solo con i tasti numerici posti orizzontalmente in alto al di sotto dei tasti funzione.
2. Premere il tasto "**Rep. 1**". Ciò comporta la stampa della riga di vendita ed il conseguente avanzamento della carta. L'operazione viene così contabilizzata sul **Reparto 1 o Prodotto 1**.
3. Ripetere i punti 1 e 2 per tutti gli altri importi di vendita da digitare.
4. Durante le operazioni di vendita è possibile visualizzare il sottotale parziale premendo il tasto "**SubTotale**" (posto a destra della tastiera).
5. Per fare una operazione di **reso** (solo modelli "MF"), digitare l'importo, premere poi il tasto "**Reso**". Sul display appare "RESO MERCE"; premendo quindi il tasto "**Rep. 1**" si ottiene la stampa dell'operazione sullo scontrino fiscale. L'operazione viene così contabilizzata sul **Reparto 1**. L'esito può essere poi verificato visualizzando il nuovo sottotale mediante il tasto "**SubTotale**".
6. Per fare una operazione di **storno**, digitare l'importo, premere poi il tasto "**Storno**". Sul display appare "STORNO". Premendo quindi il tasto "**Rep. 1**" si ottiene la stampa dell'operazione sullo scontrino fiscale o documento commerciale. L'operazione viene così contabilizzata sul **Reparto 1 o Prodotto 1**. L'esito può essere poi verificato visualizzando il nuovo sottotale mediante il tasto "**SubTotale**".
7. In caso di errore nella digitazione di una cifra, premere "**CL/Clear**" per cancellarla.
8. In caso di **errore** nell'ultima operazione effettuata (vendita, reso, ...), questa può essere annullata premendo il tasto "**Void**" (ANNULLO).
9. Per chiudere lo scontrino fiscale o documento commerciale premere il tasto "**Contante**".
10. Digitando l'importo consegnato dal cliente (secondo la regola indicata al punto 1) e premendo il tasto "**Contante**" si ottiene la stampa del pagamento e l'indicazione sul visore dell'eventuale "resto". Infine stampa la data ecc. e conclude tagliando la carta.
11. È inoltre possibile, sempre in caso di errore, **annullare totalmente lo scontrino fiscale o documento commerciale aperto**. Premendo il tasto "**All Void**" (ANNULLO TOTALE) viene sempre stampato però con importo totale zero e la scritta "ANNULLO".

Altre operazioni utili effettuabili da tastiera:

1. Per **aprire il cassetto** a scontrino o documento chiuso premere il tasto **"SubTotale"**.
2. Se si vuole stampare un resoconto finanziario della giornata fino a quel momento, digitare **"1111"** (quattro volte il tasto **"1"**) ed il tasto **"Chiave"**, In seguito digitare **"01"** e **"Contante"**. Una volta ottenuto il resoconto, premere il tasto **"Chiave"** per tornare in **"STATO REGISTRAZIONE"**.
3. Se si vuole effettuare la chiusura giornaliera, digitare **"2222"** (quattro volte il tasto **"2"**) ed il tasto **"Chiave"**. In seguito digitare **"02"** e **"Contante"**. Si ottiene la stampa del rapporto finanziario, la stampa del rapporto fiscale e l'azzeramento dei dati giornalieri. Se si desidera la sola stampa del rapporto fiscale, premere **"01"** invece di **"02"** e **"Contante"**. Premere il tasto **"Chiave"** per tornare in **"STATO REGISTRAZIONE"**.
4. Se si vuole la ristampa di uno o più scontrini fiscali o documenti commerciali emessi in un determinato giorno (incluso quello di chiusura giornaliera), digitare **"2222"** (quattro volte il tasto **"2"**) ed il tasto **"Chiave"**. In seguito digitare **"98"**. A questo punto il visore riporta **"DATA 00-00-00"**. Scrivere la data interessata e premere **"Contante"**. Sul visore appare **"SCONTRINO INIZIALE 0000"**. Immettere **"1"** per indicare il primo scontrino fiscale o documento commerciale della giornata oppure il numero del primo che interessa e premere **"Contante"**. Sul visore appare **"SCONTRINO FINALE 0000"**. Immettere il numero dell'ultimo che interessa (oppure **"9999"** per ristamparli tutti) e premere nuovamente **"Contante"**. Verranno così stampati tutti gli scontrini fiscali o documenti commerciali richiesti. Premere il tasto **"Chiave"** per tornare in **"STATO REGISTRAZIONE"**.
5. La programmazione dell'orologio è possibile solo avere effettuato una chiusura fiscale ed essere tornato in **"STATO REGISTRAZIONE"**. A questo punto digitare **"3333"** (quattro volte il tasto **"3"**) ed il tasto **"Chiave"**. In seguito digitare **"01"**. Sul display apparirà la data. Premere **"Contante"** per confermarla. Sul display apparirà **"ORA 00-00"**. Immettere l'ora corretta, premere il tasto **"X"** e premere **"Contante"**. Premere poi il tasto **"Chiave"** per tornare in **"STATO REGISTRAZIONE"**.
6. Con il visore in **"STATO REGISTRAZIONE"**, premendo il tasto **"X"** vengono visualizzate data ed ora corrente.

NOTA IMPORTANTE: Se la tastiera non funziona verificare che la stessa sia collegata bene e che la stampante non sia gestita dal computer.

20.3 Istruzioni per Utilizzo in Emergenza di Tastierino a 24 Tasti (Solo Modelli "Intelligent" ed "RT")

Si può consultare il capitolo sopra che riguarda il tastierino a 32 tasti. Tuttavia, tenere presente che il tasto **"Reso"** non è presente.

21 APPENDICE E

21.1 Cavo Seriale per Connettere la Stampante Fiscale al Computer

Di seguito è riportato lo schema del cavo di collegamento seriale tra la stampante ed il personal computer o server:

STAMPANTE FISCALE	COMPUTER
RJ12 6 poli maschio	Cannon 9 poli femmina
RX 2	3 TX
TX 3	2 RX
GND 1	5 GND
RTS 5	8 CTS
CTS 6	7 RTS

21.2 Cavo Seriale per Connettere la Stampante Fiscale ad una Stampante Aggiuntiva

Di seguito è riportato lo schema del cavo di collegamento seriale tra la stampante fiscale ed una stampante aggiuntiva (TM-U295 (slip) / TM-T86 (termica))

STAMPANTE FISCALE	TM-U295 / TM-T86
RJ12 6 poli maschio	Cannon 25 maschio
RX 2	2 TX
TX 3	3 RX
GND 1	7 GND
RTS 5	6 DSR
CTS 6	4 RTS

22 APPENDICE F

22.1 Scheda Tecnica della Stampante Fiscale

Dispositivi di I/O:

- *Tastiere:*
Sei versioni: 24/32/40/48/60/96 tasti oppure tastiera PC QWERTY.
- *Visori:*
2 righe x 20 caratteri.
Alta luminosità (tecnologia VFD) oppure LCD retroilluminato.
Disponibili in tre diverse soluzioni: display con doppio visore con o senza base oppure due display singoli (solo FP-81, FP-81 S, FP-90 II ed FP-H6000).
Modello display ingrandito su richiesta.

Interfacce:

- RS-232 dedicata per connessione PC, slip printer, lettore barcode, bilancia, EFT-POS.
- Porta USB per connessione PC o EFT-POS.
- Porta LAN (modelli "Intelligent" ed "RT". Alcuni modelli FP-81 II vengono prodotti senza la porta Ethernet).
- Connessione visore.
- Connettore DK per cassetto soldi.
- PS/2 (USB in caso dei modelli "Intelligent" ed "RT") per tastiera/scanner.
- Connettore per MMC * / MMCplus / SD / SDHC **.

Schede di memoria DGFE / MPD:

- Conforme allo standard MMC * / MMCplus / SD / SDHC **.
- Tagli memoria disponibili sul mercato.
- Contattare EPSON per le schede di memoria omologate.

* Le schede MMC non sono compatibili con i modelli "Intelligent" ed "RT"; le schede MMCplus vanno bene.

** Le schede SDHC possono essere utilizzate a partire dalle seguenti versioni:

- FP-81 ed FP-90 II – Con firmware versione ≥ 4.00
- FP-81 S ed FP-H6000 – Con tutte le versioni del firmware
- Modelli "Intelligent" ed "RT" – Con tutte le versioni del firmware

Alimentazione:

- PS-180 24V cc, 48W forniti da alimentatore esterno o da sistema IR/SR (solo FP-90 II).

Gruppo di stampa FP-81 ed FP-81 S:

- Sensore di quasi fine carta.
- Tecnologia di stampa: termica.
- Tipo di testina: termica da 3 pollici.
- Larghezza di stampa: 50.8 mm / 72,2 mm.
- Risoluzione grafica 180 x 180 dpi.
- Caratteri per linea: 40 Max.
- Velocità di stampa: 100 mm/sec.
- Dimensioni: 144 (larghezza) x 189 (profondità) x 145 (altezza) mm.
- Peso: 1,8 Kg.

Gruppo di stampa FP-90 II:

- Sensore di quasi fine carta.
- Tecnologia di stampa: termica.
- Tipo di testina: termica da 3 pollici.
- Larghezza di stampa: 72.2 mm.
- Risoluzione grafica 180 x 180 dpi.
- Caratteri per linea: 40 Max.
- Velocità di stampa: 170 mm/sec.
- Dimensioni: 140 (larghezza) x 201 (profondità) x 148 (altezza) mm.
- Peso: 2,1 Kg.

Specifiche della carta per FP-90 II:

Avanzamento carta	A frizione
Pitch avanzamento carta	Default 4,233 mm
Velocità di alimentazione della carta	Circa 25 righe/secondo (avanzamento continuo)
Dimensione e peso della carta utilizzabile	
Tipo carta	Carta termica omologata
Dimensioni	Larghezza selezionabile tra 80mm/60mm e 58 mm ($\pm 0,5$ mm)
Diametro esterno del rotolo massimo	102 mm
Anima di cartone	Diametro esterno 18mm Diametro interno 12mm
Spessore	Da 0,05 a 0,08 mm (da 0,0020" a 0.0031")

Gruppo di stampa FP-H6000 (Scontrino – Slip):

- Sensore di quasi fine carta – sensori presenza modulo.
- Tecnologia di stampa: termica – impatto.
- Tipo di testina: termica da 3 pollici – dot matrix bidirezionale.
- Larghezza di carta/stampa: 80mm / 72 mm.
- Risoluzione grafica 180 x 180 dpi. – 9 aghi.
- Caratteri per linea: 40 Max.
- Velocità di stampa: 200 mm/sec. – 5.7 LPS.
- Dimensioni: 186 (larghezza) x 298 (profondità) x 185 (altezza) mm.
- Peso: 5,3 Kg.

Gruppo di stampa FP-81 II, FP-81 II S, FP-81 II T ed FP-90 III (“Intelligent” ed “RT”):

- Sensore di quasi fine carta.
- Tecnologia di stampa: termica.
- Tipo di testina: termica.
- Larghezza di stampa: 72 mm.
- Risoluzione grafica 203 x 203 dpi.
- Caratteri per linea: 46 Max.
- Velocità di stampa:
 - FP-81 II / FP-81 II S / FP-81 II T – 150 mm/sec.
 - FP-90 III – 260 mm/sec.
- Dimensioni: 140 (larghezza) x 199 (profondità) x 146 (altezza) mm.
- Peso: 1,7 Kg.

Specifiche della carta per FP-81 II, FP-81 II S, FP-81 II T ed FP-90 III (“Intelligent” ed “RT”):

Avanzamento carta	A frizione
Pitch avanzamento carta	Default 3 cm
Velocità di alimentazione della carta	Circa 29 righe/secondo (avanzamento continuo)
Dimensione e peso della carta utilizzabile	
Tipo carta	Carta termica omologata
Dimensioni	Larghezza selezionabile tra 80mm e 58 mm ($\pm 0,5$ mm)
Diametro esterno del rotolo massimo	83 mm
Anima di cartone	Diametro esterno 18mm Diametro interno 12mm
Spessore	Da 0,05 a 0,08 mm (da 0,0020" a 0.0031")

Specifiche del meccanismo di espulsione del cassetto

Pin.	Nome del segnale	Direzione
1	Massa della struttura	
2	Segnale 1 meccanismo di espulsione del cassetto	Output
3	Segnale di apertura/chiusura del cassetto	Input
4	+24 V	
5	Non Usato	Output
6	Massa del segnale	

Connettore: RJ-12.

Tensione del segnale in uscita: Circa 24 V.

Corrente in uscita: 1 A o inferiori. Non deve mai eccedere 1 A.

Resistenza del solenoide: 24 Ohm o superiori. Non deve mai meno di 24 Ohm.

Utilizza la tecnica elettronica di “Open Collector”.

Specifiche ambientali

Temperatura:

- Operativa: da 5° a 40° C.
- In magazzino: da -10°C a 50°C (tranne che per la carta).

Umidità:

- Operativa: da 10 a 90% RH.
- In magazzino: da 10 a 90% RH (tranne che per la carta).

22.2 Funzionalità che Richiede una Memoria Fiscale rel. 3.x o successive

Per le FP-81 ed FP-90 II esiste una limitazione o meno in funzione della versione della memoria fiscale installata. Mediante il numero di matricola fiscale, è possibile identificare la versione secondo la tabella riportata in Appendice G 23.1.

La seguente funzionalità richiede rel. 3.x o successiva:

1. La possibilità di gestire contemporaneamente fatture, ricevute fiscali e note di credito. I modelli "RT" non possono emettere le ricevute fiscali.
2. La possibilità di salvare i PLU sulla scheda SD/MMC (PLU esterni).

22.3 Caricamenti Necessari dopo Sostituzione DGFE / MPD

Dopo aver formattata una nuova scheda SD/MMC, le seguenti voci se utilizzate devono essere ricaricate:

- PLU esterni
- Web application
- Ending script PHP
- Servizio php.cgi tramite il file php.zip (disponibile su richiesta)
- Servizio samba.cgi tramite il file samba.zip (disponibile su richiesta)
- Nel caso in cui venga precedentemente caricata una versione aggiornata del servizio fpmate.cgi
- Background program

23 APPENDICE G

In questa appendice si illustra come abilitare le funzioni di ricevute fiscali e fatture. Si consiglia di seguire in sequenza le istruzioni riportate nei successivi paragrafi. Per quanto riguarda i modelli di stampante fiscale:

- Per FP-81 ed FP-90 II esiste una limitazione o meno in funzione del numero di matricola fiscale secondo la tabella riportata sotto.
- Per FP-81 S, FP-H6000, FP-81 II, FP-81 II S, FP-81 II T ed FP-90 III l'abilitazione è sempre possibile.
- Per i modelli "RT" la funzione di fattura è sempre disponibile mentre non è possibile emettere le ricevute fiscali.

Il documento "*Gestione Fatture Ricevute Fiscali*" fornisce ulteriori informazioni.

23.1 Le Varianti di Memoria Fiscale (Modelli FP-81 ed FP-90 II)

Mediante il numero di matricola fiscale (minore o maggiore di 20.000) delle stampanti FP-81 ed FP-90 II è possibile identificare la versione di memoria fiscale installata nella stampante e quindi la possibilità di gestire contemporaneamente fatture, ricevute fiscali e note di credito:

FP-81:

- Matricola fiscale da EO99000001 a EO99019999) – rel. 2.x
- Matricola fiscale da EO99020000 a EO99499999 *) – rel. 3.x

FP-90 II:

- Matricola fiscale da EM99000001 a EM99019999) – rel. 2.x
- Matricola fiscale da EM99020000 a EM99999999) – rel. 3.x

* Le matricole fiscali della FP-81 "S" vanno da EO99500000 a EO99999999. Hanno la rel. 3.x.

Memoria fiscale:

- Rel. 2.x – Non permette la gestione contemporanea.
- Rel. 3.x – Permette la gestione contemporanea. Richiede firmware della scheda fiscale ≥ 2.00

23.2 Abilita Memoria Fiscale Rel. 2.x Gestione Fatture e Ricevute

L'attivazione della funzionalità fattura / ricevuta è possibile solo se non sono state mai emesse NOTE DI CREDITO. Solo sulle stampanti fiscali con memoria fiscale versione 3.x o superiore, è possibile gestire contemporaneamente note di credito o fatture / ricevute.

Attenzione questa operazione è irreversibile.

- Eseguire una chiusura fiscale giornaliera (se emessi scontrino fiscale dopo l'ultima chiusura fiscale giornaliera).
- Premere: 3333 + CHIAVE + SET 24.
- Digitare 1959 + TASTO ↑G.

23.3 Abilitazione modalità fatture / Ricevute – Memoria Fiscale Rel. 3.x e successive

Per default è già abilitata. Nel caso contrario, questa programmazione abilita la stampante alla gestione di ricevute o fatture. Eseguire le seguenti operazioni:

- Eseguire una chiusura fiscale giornaliera se sono stati emessi scontrini fiscali.
- Selezionare: 3333 + CHIAVE + 24.
- Con tasto 'X' selezionare Abilita documenti SI.

I modelli "RT" non possono emettere le ricevute fiscali.

23.4 Abilitazione Tasti Fatture e Ricevute

Scegliere i tasti FATTURA e RICEVUTA da abilitare sulla tastiera ed eseguire le seguenti operazioni:

Abilitare Tasto FATTURA

- Selezionare: 3333 + CHIAVE + 29.
- Selezionare il tasto e associare la funzione 123.

I modelli “RT” non possono emettere le fatture su scontrino.

Abilitare Tasto RICEVUTA

- Selezionare: 3333 + CHIAVE + 29.
- Selezionare il tasto e associare la funzione 124.

I modelli “RT” non possono emettere le ricevute fiscali.

Abilitare Tasto SC. + FATTURA * (da premere prima di emettere lo scontrino fiscale)

- Selezionare: 3333 + CHIAVE + 29.
- Selezionare il tasto e associare la funzione 194.

I modelli “RT” non possono emettere le fatture su scontrino.

Abilitare Tasto FATTURA DIRETTA *

- Selezionare: 3333 + CHIAVE + 29.
- Selezionare il tasto e associare la funzione 196.

* I tasti SC. FATTURA e FATTURA DIRETTA sono disponibili come segue:

- FP-81 ed FP-90 II – Con firmware versione ≥ 4.00 .
- FP-81 S, FP-H6000, FP-81 II, FP-81 II S, FP-81 II T ed FP-90 III – Con tutte le versioni del firmware.

23.5 Imposta Parametri Fattura e Ricevuta

Questa sessione illustra come impostare i parametri per il modulo fattura e ricevuta.

Inserire parametri fattura:

Selezionare 3333 + CHIAVE + 25 ed impostare:

- **Numero fattura:** Inserire il numero di partenza.
- **Righe modulo fattura:** 1 - 99 lunghezza corpo fattura (moltiplicate per due la lunghezza in cm del modulo, per fatture su rotolo impostare il valore 99 *).
- **Righe inizio fattura:** 1 - 20 lunghezza prima del corpo fattura o intestazione stampante fiscale (moltiplicate per due la lunghezza in cm dell'intestazione).
- **Intest. fattura:** SI/NO serve ad indicare se si desidera che sulle fatture emesse venga stampata l'intestazione (sia esercente che cliente).
- **Riga di testo:** Serve per commento valori senza IVA (esempio esenzione IVA art.xx).
- **** Prefisso/Suffisso:** Serve per aggiungere una dicitura fissa prima o dopo il numero fattura stampato (per esempio "/2018"). Il tasto ↑G cambia la posizione o la disattiva.

* Sulle FP-81, FP-81 S e FP-90 II a partire dalla versione 4.005 del firmware e sui modelli successivi, con la stampa su rotolo, il limite non è più 99 righe (la stampa può continuare tramite la paginazione della fattura).

** L'opzione Prefisso/Suffisso è disponibile come segue:

- FP-81, FP-81 S, FP-90 II ed FP-H6000 – Con firmware versione ≥ 4.008 .
- FP-81 II, FP-81 II S, FP-81 II T ed FP-90 III – Con firmware versione ≥ 3.007 .
- Modelli "RT" – Con tutte le versioni del firmware.

La gestione della fattura su rotolo stampante è attiva dopo questa operazione (oppure sulla SLIP della FP-H6000).

Abilitando le stampanti esterne la stampa della fattura sarà indirizzata sulle stampanti esterne.

Inserire parametri ricevuta fiscale:

I modelli "RT" non possono emettere le ricevute fiscali. Selezionare 3333 + CHIAVE + 26 ed impostare:

- **Numero ricevuta fiscale:** impostare il primo numero.
- **Righe modulo ricevuta fiscale:** 1 - 99 lunghezza corpo ricevuta (moltiplicate per due la lunghezza in cm del modulo).
- **Righe inizio ricevuta fiscale:** 1 - 20 lunghezza prima del corpo ricevuta o intestazione stampante fiscale di cassa.
- **Intest. ricevuta fiscale:** SI/NO serve ad indicare se si desidera che sulle ricevute fiscali emesse venga stampata l'intestazione dell'esercente.

Inserire righe messaggi in coda a fatture o ricevute fiscali (tranne i tipi “liberi”:

- Selezionare: 3333 + CHIAVE + 27.
- Vi sono due righe di testo da programmare.

Impostare i flag:

- Selezionare: 3333 + CHIAVE + 14.
- I flag pertinenti sono 2, 31 e 44. I flag 2 e 31 non sono applicabili alle ricevute fiscali.

Impostare configurazione:

- Selezionare: 3333 + CHIAVE + 15.
- Le opzioni pertinenti sono 17, 19 e 20. Le opzioni 19 e 20 non sono applicabili alle ricevute fiscali.

23.6 Imposta Parametri Stampa Fattura / Ricevuta su Stampante Esterna

È possibile collegare sulla porta seriale, per mezzo di apposito cavo, le stampanti TM-U295 (impatto) oppure TM-T86 (termico). Sul modello FP-H6000 non è possibile in quanto viene utilizzata la SLIP integrata. Per mezzo di queste stampanti sarà quindi possibile stampare fatture o ricevute fiscali. I modelli “RT” non possono emettere le ricevute fiscali. Abilitando le stampanti esterne si disattiverà la stampa delle fatture su rotolo.

- Selezionare: 3333 + CHIAVE + 17.
- Con il tasto ‘X’ selezionare il tipo di periferica (TM-U295 o TM-T86).
- Impostare quindi i parametri di comunicazione RS-232.

23.7 Emissione Documenti

Se abilitato la stampa su TM-U295 o TM-T86 verificare che le stampanti siano pronte.

Fatture

- Emettere uno scontrino fiscale, dopo la chiusura premere il tasto FATTURA (solo modelli "MF"). Inserire eventualmente le righe del cliente e premere il tasto FATTURA. Confermare il numero di fattura proposto e premere il tasto FATTURA.
- Premere il tasto SC. FATTURA (solo modelli "MF") ed emettere uno scontrino fiscale. Appena chiuso lo scontrino, inserire eventualmente le righe del cliente e premere il tasto SC. FATTURA. Confermare il numero di fattura proposto e premere il tasto SC. FATTURA.
- Premere il tasto FATTURA DIRETTA, inserire eventualmente le righe del cliente e premere il tasto FATTURA DIRETTA. Confermare il numero di fattura proposto e premere il tasto FATTURA DIRETTA. Premere i tasti di vendite, sconti, maggiorazioni, reso, storno e pagamenti ecc. così come per uno scontrino fiscale o documento commerciale.

Ricevute Fiscali

- Premere il tasto ricevuta, confermare il numero proposto con il tasto ricevuta e iniziare la vendita come se fosse uno scontrino fiscale. I modelli "RT" non possono emettere le ricevute fiscali.

Gestione errori

- In caso di messaggio di errore SLIP OFF LINE: controlla che la stampante non sia spenta o senza carta. Premere il tasto CL/CLEAR per riprendere la stampa.
- Ricordarsi di tenere la stampante TM-U295 sullo stato RELEASE.

All'accensione della TM-U295 premere il tasto release (solo la prima volta).

23.8 Ristampa da DGFE / MPD delle Fatture su Rotolo

È possibile richiedere la stampa dal giornale elettronico delle sole fatture stampate su rotolo. Procedere come segue:

Per Date:

- Selezionare 2222 + CHIAVE + 99.
- Impostare la data di inizio.
- Confermare con CONTANTE/TOTALE.
- Impostare la data di fine.
- Confermare con tasto FATTURA.
- Premere CHIAVE per uscire.

Per Numero Fattura:

- Selezionare 2222 + CHIAVE + 98.
- Impostare la data.
- Confermare con CONTANTE/TOTALE.
- Impostare il numero di inizio.
- Confermare con tasto CONTANTE/TOTALE.
- Impostare il numero di fine.
- Confermare con tasto FATTURA.
- Premere CHIAVE per uscire.

24 APPENDICE H

24.1 Configurazione Lettore Codice a Barre (da Usare con i PLU)

Il lettore di codice a barre può essere collegato sia sulla porta seriale RS-232 che la porta della tastiera. Per quanto riguarda la porta della tastiera, il tipo cambia a secondo del modello:

- FP-90, FP-81, FP-90 II ed FP-H6000 – PS/2
- Modelli “Intelligent” ed “RT” – USB Host

Questo collegamento permette di inserire il codice a barre di un prodotto presente nel database PLU della stampante. Dato che la maggior parte dei codice a barre (EAN13 per esempio) hanno più di nove cifre, si dovrebbe abilitare la modalità CODICE PRODOTTO LUNGO come indicata sotto.

24.1.1 Configurazione Lettore Codice a Barre sulla Porta della Tastiera

Per questo tipo di collegamento eseguire le seguenti procedure:

Stampante

- Impostare la modalità CODICE PRODOTTO LUNGO:
 - 3333 + CHIAVE + SET 14.
 - Sotto-parametro 9.
 - Con tasto ‘X’ selezionare COD. PRODOTTO LUNGO.
- Programmare il database PLU (interno e/o esterno).

Lettore

- Impostare il prefisso e suffisso, in funzione del lettore utilizzato occorre abilitare la funzione prefisso e suffisso come segue:
 - PS/2 – Con il valore Hex 1B (scan code).
 - USB – Con la “z” minuscola (Hex 7A).

Nel caso in cui si usi la modalità CODICE PRODOTTO CORTO, il prefisso non è necessario.

- Disattivare l’eventuale trasmissione dei caratteri CR e LF.
- Impostare la modalità “emulazione tastiera”.

24.1.2 Configurazione Lettore Codice a Barre sulla Porta RS-232

Per questo tipo di collegamento eseguire le seguenti procedure:

Stampante

- Impostare la porta seriale:
 - 3333 + CHIAVE + SET 17.
 - Con tasto 'X' selezionare BARCODE READER.
 - Impostare i parametri di comunicazione.
- Programmare il database PLU (interno e/o esterno).

Lettore

- Collegare il lettore avendo cura di rispettare i segnali di comunicazione. Potrebbe essere necessario un adattatore NULL MODEM. Nel caso in cui l'handshake RTS/CTS sia abilitato sulla stampante, verificare che i pin 7, 8 del connettore DB-9 siano connessi.
- Configurare il lettore per aggiungere il carattere CR al termine della stringa inviata.
- Impostare la modalità "emulazione tastiera".
- Impostare i parametri di comunicazione. Nel caso in cui l'handshake RTS/CTS sia abilitato sulla stampante, verificare che lo stesso sia abilitato anche sul lettore. Sui modelli "Intelligent" ed "RT", è possibile disattivare eventualmente RTS/CTS (l'ultimo sotto-parametro di SET 17).

24.2 Altri Parametri da Prendere in Considerazione

A parte il parametro CODICE PRODOTTO LUNGO, i seguenti parametri devono essere presi in considerazione:

- La sezione Programmazione PLU Interno (Tasti <,> e <03>) dove tra le altre cose si programma il numero del codice a barre. I PLU esterni vengono programmati solo da PC o altro dispositivo.
- SET 14/15 – Gestione barcode con cifra iniziale uguale a 2.
- SET 14/16 – Barcode bilancia con importo in check digit.
- SET 14/17 – Barcode con importo totalizzazione peso/quantità.
- SET 14/28 – Stampa codice prodotto.
- SET 14/39 – Gestione barcode PLU da bilancia.
- L'eventuale abbinamento del Tasto <CODICE PRODOTTO> – Codice 121 e/o del Tasto <VISUALIZZA PRODOTTO> – Codice 125 – Per quanto riguarda la programmazione vedere la sezione Programmazione Configurazione Tastiera (Tasti <,> e <29>).

25 APPENDICE I

25.1 Configurazione Lettore per Codice Fiscale

È possibile effettuare la stampa automatica del codice fiscale utilizzando un lettore di tessere magnetiche o di codici a barre connesso sulla linea seriale.

Per questo tipo di collegamento eseguire le seguenti procedure:

Stampante

- Impostare la porta seriale:
 - 3333 + CHIAVE + SET 17.
 - Con tasto 'X' selezionare CARD READER.
 - Impostare i parametri di comunicazione.

Lettore

- Collegare il lettore avendo cura di rispettare i segnali di comunicazione. Potrebbe essere necessario un adattatore NULL MODEM. Nel caso in cui l'handshake RTS/CTS sia abilitato sulla stampante, verificare che i pin 7, 8 del connettore DB-9 siano connessi.
- Impostare il lettore per aggiungere il prefisso con il valore ASCII %.
- Configurare il lettore per aggiungere un carattere qualsiasi sotto 0x20h al termine della stringa inviata (suffisso). Consigliamo CR oppure LF.
- Impostare la modalità "ASCII standard".
- Impostare i parametri di comunicazione. Nel caso in cui l'handshake RTS/CTS sia abilitato sulla stampante, verificare che lo stesso sia abilitato anche sul lettore. Sui modelli "Intelligent" ed "RT", è possibile disattivare eventualmente RTS/CTS (l'ultimo sotto-parametro di SET 17).

Si deve trasmettere il Codice Fiscale (compreso il prefisso e suffisso) prima dell'apertura dello scontrino fiscale o documento commerciale o in alternativa dopo l'apertura purché non sia nella fase di pagamento. Il codice viene cancellato dalla memoria alla fine della stampa dello scontrino fiscale o documento commerciale stesso.

26 APPENDICE J

26.1 Modalità CONDIVISIBILE (Biglietteria)

La programmazione/disattivazione di questa modalità è possibile solo da un tecnico abilitato, dopo la programmazione la stampante deve essere sottoposto a verifica periodica.

La gestione può essere soggetta a variazione a seguito di variazioni della normativa.

Non richiede la stampa di una chiusura fiscale giornaliera.

La stampante permette la possibilità di attivare la modalità CONDIVISIBILE e disattivarla per un numero massimo di cinque volte.

In questa modalità può essere collegata ad una biglietteria automatizzata ed essere utilizzato come stampante di titoli di accesso.

Elenco delle funzioni aggiuntive disponibili con modalità CONDIVISIBILE attiva:

- Programmazione Codice biglietteria: 3333 CHIAVE + 30 + codice + CHIAVE
- Entrata manuale in stato BIGLIETTERIA: 4444 CHIAVE
- Ritorno manuale a stato SCONTRINO FISCALE: 9999 CHIAVE
- Stampa dati D.G.F.E. BIGLIETTERIA per date: Z-95
- Invio dati D.G.F.E. BIGLIETTERIA a P.C.: Z-94
- Invio dati D.G.F.E. M.F. + BIGL. a P.C.: Z-93
- Stampa dati D.G.F.E. M.F. + BIGL. per date: Z-92

Ogni attivazione della modalità CONDIVISIBILE deve essere registrata nella apposita sezione del libretto fiscale in dotazione.

27 APPENDICE K

27.1 Connessione a BILANCIA

La connessione alla BILANCIA deve essere effettuata tramite programmazione linea seriale SET-17 con parametri di collegamento 9600, 7 , ODD, 1.

I PLU “da Bilancia” a differenza dei normali PLU hanno come dati basilari la DESCRIZIONE, il PREZZO/kg e l’eventuale TARA.

Per programmare ed identificare un PLU “da Bilancia” utilizzare la normale programmazione dei PLU in SET-03 inserendo quale ultimo (ventesimo) carattere della DESCRIZIONE il simbolo '@' (codice 32): conseguentemente a tale settaggio, la stampante fiscale abiliterà, dopo il campo PREZZO, la programmazione del campo TARA.

In fase operativa il PLU “da Bilancia” richiamato verrà inviato alla bilancia che provvederà al calcolo del Peso e dell’Importo (Peso x Prezzo/kg) ed alla restituzione di tali dati alla stampante fiscale per la stampa.

La corretta operatività per la vendita di prodotti “da Bilancia” è costituita da due fasi da effettuare in sequenza:

A) Caricare il prodotto sulla Bilancia.

B) Richiamare il PLU “da Bilancia” sulla stampante fiscale.

Nel caso tale sequenza non sia rispettata e/o non esistano le condizioni per l’effettuazione della pesata la stampante fiscale visualizza in tempo reale le possibili cause:

ATTESA STABILITA'
VARIARE PESO
FUORI CAMPO PESATURA
CALCOLO IMPORTO
ERRORE TX/DATI

Attendendo per un tempo di circa cinque secondi il ripristino delle condizioni per poter eseguire l’operazione.

28 APPENDICE L

28.1 Password

Le password devono essere inserite nelle seguenti circostanze:

- SET 15/5 NUMERO VISORI – Su richiesta
- SET 24 GEST. DOCUMENTI – 1959
- SET 28 VISITA ANNUALE / VERIFICAZIONE PERIODICA – 1959
- SET 21 AZZERA RAM – Su richiesta
- SET 30 ATTIVAZIONE CONDIVISIBILITÀ – Su richiesta
- Z 97 FORMATTAZIONE DGFE (modelli “S”) – Su richiesta

29 APPENDICE M

29.1 Operatori

Per quanto riguarda la programmazione degli operatori, si devono considerare i seguenti parametri:

- SET 13
- SET 14 (4, 5, 6 e 7)

Dopo la programmazione degli operatori è necessario attivare un operatore altrimenti si verifica il messaggio MANCA OPERATORE.

Il valore SI di RESET OPERATORE disattiva l'operatore attivo a seguito della chiusura dello scontrino fiscale o documento commerciale (o nota di credito, fattura diretta ecc.).

Sequenze:

1. Stato manca operatore (subito dopo aver abilitato la programmazione degli operatori o dopo la stampa con RESET OPERATORE SI):

a. Codice segreto Si:

Tasto Operatore** → Codice segreto del operatore → Tasto Operatore*

b. Codice segreto No:

<Numero operatore> → tasto Operatore*

2. Passaggio da un operatore ad un altro:

a. Codice segreto Si:

Tasto Operatore* → Codice segreto del operatore attivo** → tasto Operatore*** e poi Tasto Operatore** → Codice segreto del operatore nuovo → tasto Operatore*

b. Codice segreto No:

<Numero operatore> → tasto Operatore*

* Sul visore compare OPERATORE <numero operatore attivo>

** Sul visore compare INSERIM. OPERATORE

*** Sul visore compare NO OPERATORE.

30 APPENDICE N

30.1 Connessione PC - Stampante Tramite la Porta USB Slave in Modalità LAN

Solo FP-81 II, FP-81 II S, FP-81 II T e FP-90 III dalla release 3.00B ed “RT”.

Con l’attivazione dell’opzione 2 del parametro LAN WIRED-WIFI-USB, la porta LAN fisica RJ-45 della stampante non viene utilizzata più. Dal punto di vista del PC gli indirizzi IP della stampante e la porta USB NET del PC dovrebbero appartenere di una famiglia distinta con rispetto alle altre porte LAN del PC e la loro rete.

Il paio PID/VID dalla stampante diviene 0525h e A4A2h.

Dopo la connessione al PC il seguente dispositivo diviene disponibile:

- RNDIS Ethernet Gadget

Driver Windows XP

Bisogna scaricare un file .inf dal web, modificarlo e metterlo come driver.

Driver Windows 7/8

Il driver già esiste. Basta caricare il driver del tipo scheda di rete sotto:

- “Microsoft Corporation” → “Remote NDIS based Internet Sharing Device”

Link utili

http://www.webos-internals.org/wiki/USBnet_Setup

http://docwiki.gumstix.org/index.php?title=Windows_XP_usbnet

Sulla stampante l’indirizzo del PC sarà il default gateway.

31 APPENDICE O

31.1 Misuratore non Ancora Fiscalizzato o Registratore non Ancora Attivato

Una stampante non-fiscalizzata deve comunque avere una matricola fiscale e la scheda SD/MMC formattata. Lo stato “pre-fiscale” può essere desunto analizzando gli scontrini fiscali emessi in quanto hanno la stampa NON FISCALE sia dopo l'intestazione dell' esercente che dopo la matricola fiscale. Inoltre, il gran totale è sempre zero. La manovra di fiscalizzazione è disponibile su richiesta.

Una stampante fiscale non ancora fiscalizzata ha le seguenti limitazioni:

1. Non è possibile leggere o ristampare dal DGFE in quanto non viene salvata nessuna riga stampata anche se la scheda SD/MMC deve essere sempre formattata.
2. La chiusura fiscale giornaliera Z-01 viene inibita. Tuttavia, è possibile fare una richiesta Z-02 che stampa un rapporto finanziario ed azzerà i totali.
3. La fattura in seguito scontrino fiscale funziona da PC o altro dispositivo però non da tastiera.
4. La fattura diretta funziona da PC o altro dispositivo però non da tastiera.
5. Il comando nativo 1-047, che richiede la ristampa dell'ultimo scontrino fiscale emesso, non funziona. Viene stampato uno scontrino non-fiscale con la seguente dicitura:
 - “ATTENZIONE: D.G.F.E . n. 1 INSERITO NON CONTIENE I DATI RICHIESTI”.

Non torna con errore.

6. Il comando nativo 1-070, che richiede il numero scontrino fiscale, non incrementa dopo la chiusura dello scontrino fiscale. È sempre pari a zero con scontrino fiscale aperto e è pari a 1 nella modalità STATO REGISTRAZIONE.
7. Il comando nativo 2-052, che richiede il gran totale, è sempre pari a zero.
8. L'invio dell'immagine scontrino deve essere richiesto con scontrino fiscale aperto. Diversamente da una stampante fiscalizzata, non è possibile richiederlo dopo la chiusura dello scontrino.

Una stampante fiscale non ancora fiscalizzata ha i seguenti benefici:

1. Le righe dell'intestazione dell'esercente possono essere riprogrammate senza limite purché sia nella modalità STATO REGISTRAZIONE. Una stampante fiscalizzata richiede la chiusura fiscale giornaliera precedentemente.
2. La data e l'ora possono essere impostate in ogni momento purché sia nella modalità STATO REGISTRAZIONE. Una stampante fiscalizzata richiede la chiusura fiscale giornaliera precedentemente.
3. La gestione dei documenti (fatture) SET 24 può essere abilitata e disabilitata senza limiti.
4. La memoria fiscale non viene toccata per cui si possono emettere tutti gli scontrini necessari per soddisfare i vostri test senza limite di importo.

32 APPENDICE P

32.1 Sequenze Tipiche PLU

Frazionamento

Frazione + X + Quantità + X + numero PLU desiderato + tasto <PLU INDIRETTO / GENERICO>

Frazione + X + Quantità + <tasto PLU DIRETTO>

Quantità 1

Numero PLU desiderato + tasto <PLU INDIRETTO / GENERICO>

Solo <Tasto PLU DIRETTO>

Quantità > 1

Quantità + X + numero PLU desiderato + tasto <PLU INDIRETTO / GENERICO>

Quantità + X + <tasto PLU DIRETTO>

PLU Entry Quantità 1

Numero PLU desiderato + tasto <PLU ENTRY> + prezzo unitario alternativo + tasto <PLU INDIRETTO / GENERICO>

PLU Entry Quantità > 1

Numero PLU desiderato + tasto <PLU ENTRY> + Quantità + X + prezzo unitario alternativo + tasto <PLU INDIRETTO / GENERICO>

PLU con Opzione SET 14/55 Attiva

Numero PLU desiderato + prezzo unitario desiderato + tasto <PLU INDIRETTO / GENERICO>

33 APPENDICE Q

33.1 Impostazione “Intensità Stampante” / “Print Density”

La funzione SET15/07 INTENSITA' STAMPANTE è un retaggio del passato. Non è più utilizzata su tutti i modelli fiscali attuali. SET 15/08 INTENSITA' VISORE invece funziona.

Qui sotto si trovano gli step per programmare il contrasto di stampa (print density). È un settaggio della scheda di controllo piuttosto della scheda fiscale.

1. Chiudere o annullare un eventuale scontrino, documento, fattura ecc. aperto.
2. Nel caso in cui la stampante sia del tipo “Intelligent” con firmware > 4.016 o del tipo “RT”, disattivare eventualmente il boot della scheda fiscale mediante pulsante frontale (flag SET 14/54). Premere:
 - 3333 + CHIAVE + 14 + 54 + X per cambiare SI a NO + CONTANTE/TOTALE + SUBTOTALE + CHIAVE
 - Nel caso in cui abbiate una tastiera PC QWERTY:
 - I tasti numerici sopra QWERTY devono essere utilizzati invece dei tasti del tastierino numerico a destra
 - C = CHIAVE
 - Invio = CONTANTE/TOTALE (si intende il tasto Invio sotto il "+")
 - * = X (si intende il tasto "*" sopra il "9" del tastierino numerico)
 - + = SUBTOTALE (si intende il tasto "+" al lato destro del tastierino numerico)
3. Spegnerne la stampante mediante il pulsante frontale della printer.
4. Aspettare che si spegne il visore.
5. Premere il tasto **“Feed”** e tenendolo premuto accendere la printer sempre mediante il pulsante frontale.
6. La scheda di controllo stampa la versione del firmware ed un riassunto dei parametri principali.
7. Rilasciare il tasto **“Feed”**.
8. Premere il tasto **“Feed”** per più di un secondo e rilasciarlo.
9. La scheda di controllo stampa il menu principale che si chiama “Mode Selection”.
10. Selezionare “Customize Value Settings”. Premere il tasto **“Feed”** tre volte (quanto riportato accanto alla voce del menu) ognuno meno di un secondo seguito da una quarta per più di un secondo.
11. La scheda di controllo stampa il menu “Customize Value Settings”.
12. Selezionare “Print Density”. Premere il tasto **“Feed”** due volte seguito da una terza più di un secondo.
13. Selezionare “Monochrome”. Premere il tasto **“Feed”** una volta seguito da una seconda più di un secondo.
14. La scheda di controllo stampa i valori possibili. Un asterisco accanto indica il valore attuale. Il default è 100%.
15. Utilizzare il tasto **“Feed”** e le istruzioni puoi incrementare la percentuale della densità.
16. La scheda di controllo stampa “Saved. You can turn off the printer”. Non spegnere la stampante.
17. Premere il tasto **“Feed”** più di un secondo e rilasciarlo.
18. La scheda di controllo stampa “Exit *** completed ***” e taglia la carta.

19. Premere il tasto **“Feed”** per più di un secondo e rilasciarlo.
20. La scheda di controllo stampa **“*** completed ***”** e taglia la carta.
21. La dicitura del visore dovrebbe poi cambiare da **“STAMPANTE OFFLINE”** a **“STATO REGISTRAZIONE”**.
22. Riprogrammare eventualmente il flag SET 14/54.